

1

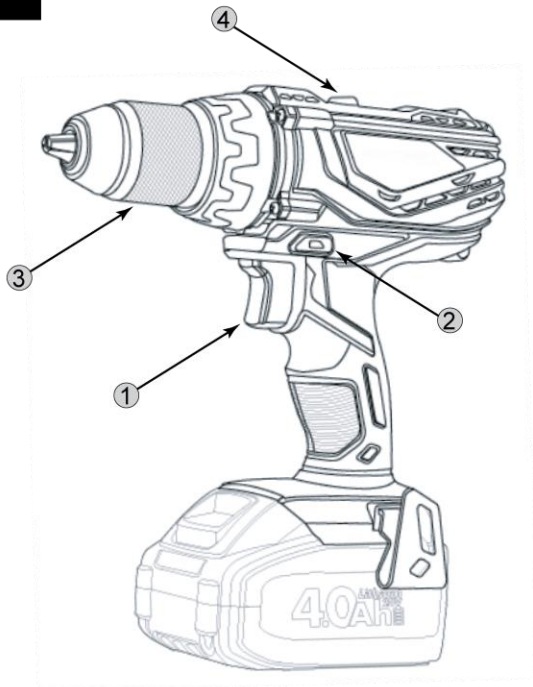

CHD-S20LiB 20VDC 0-440/
0-1650 min 13mm 55Nm 20+1+1 Φ 50mm Φ 10mm 1.4kg

2



3

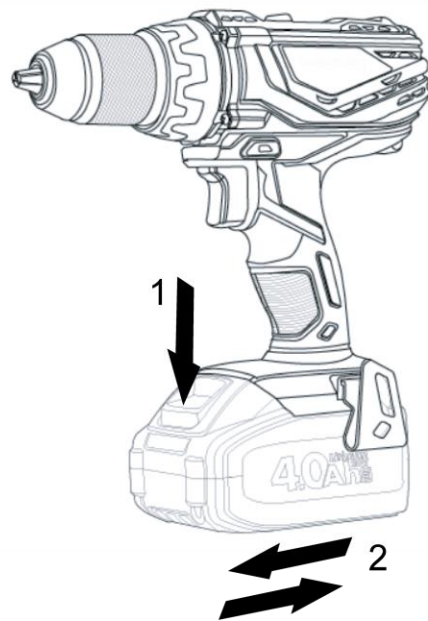

4

1

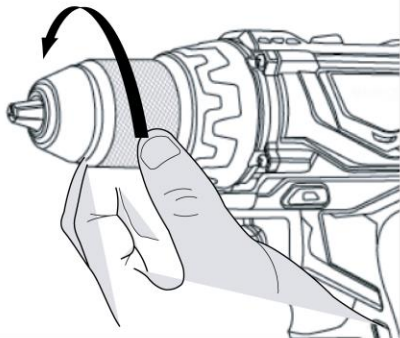

2

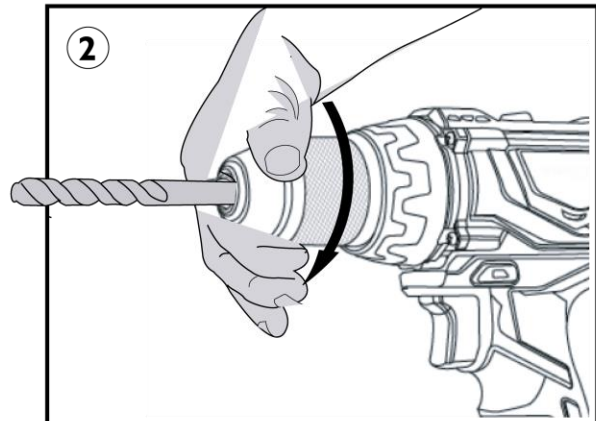

5

START

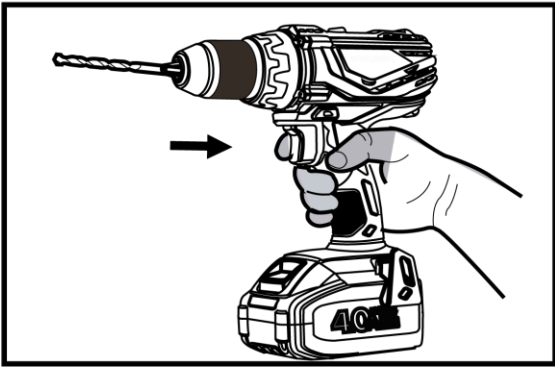

STOP

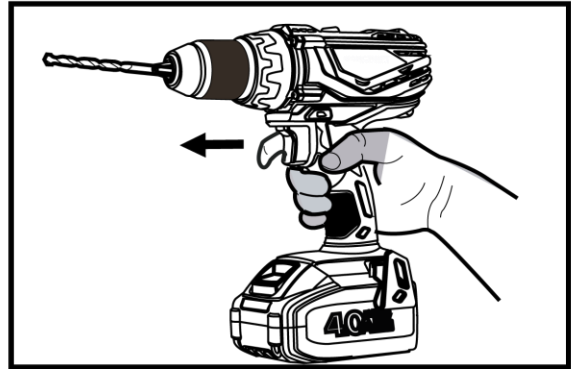

6

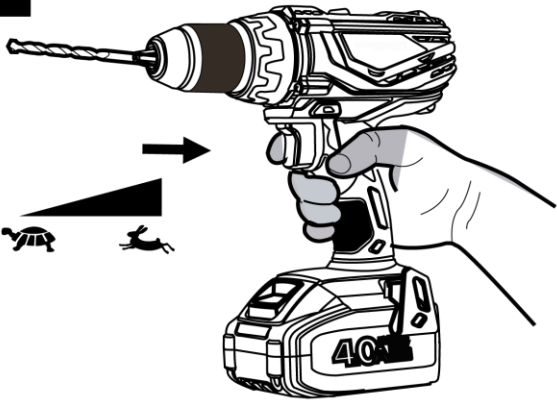

7

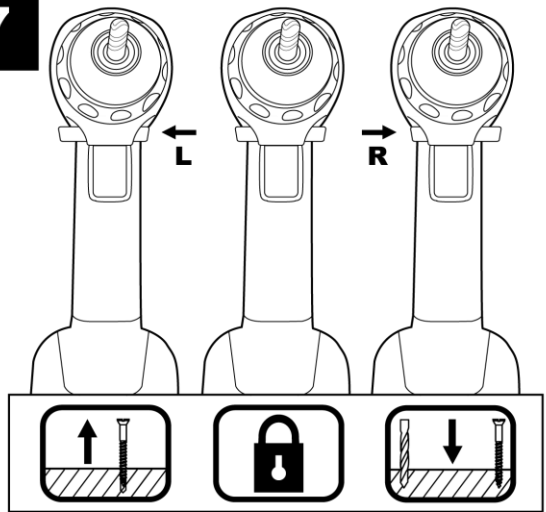

8

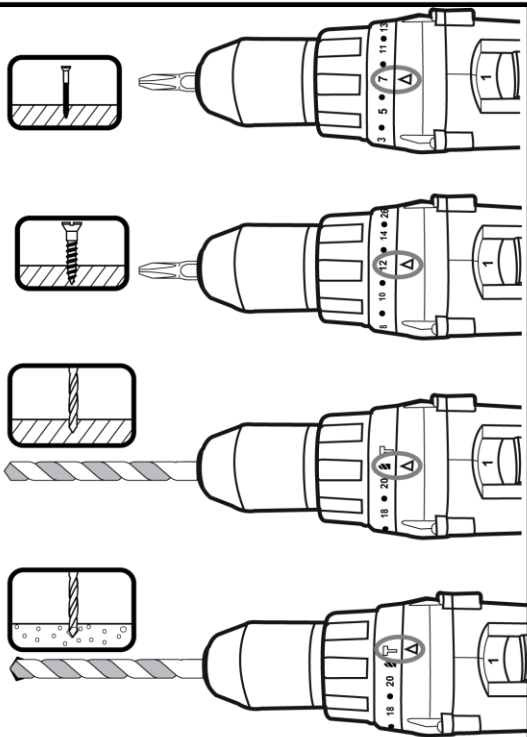

9

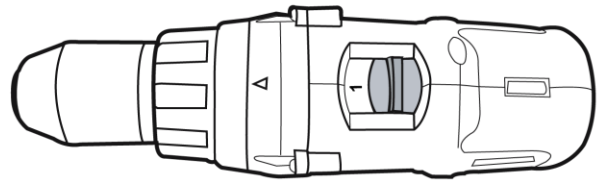

AKUMULÁTOROVÝ SKRUTKOVÁČ S PRÍKLEPOM

POUŽITIE:







Nástroj sa používa na vŕtanie do dreva, kovu, keramiky, plastu a betónu. Je vybavený elektronickou reguláciou otáčok a doľava / doprava otáčaním. Taktiež je vhodný aj pre skrutkovanie a rezanie závitov.

Zariadenie používajte iba na predpísané účely. Akékoľvek iné použitie je považované ako prípad nesprávneho použitia. Používateľ/obsluha a nie výrobca bude zodpovedný za akékoľvek poškodenie, alebo zranenia spôsobené týmto nesprávaným používaním. Pamätajte si, že toto zariadenie nebolo navrhnuté pre komerčné alebo priemyselné používanie. Záruka nebude platná pokiaľ bude zariadenie používané na komerčné, priemyselné alebo podobné účely.

ČASTI VÝROBKU:

1. Prepínač ON/OFF a rýchlostného stupňa
2. Prepínač smeru otáčania
3. Skľučovadlo
4. Prstenec pre nastavenie krútiaceho momentu

VYSVETLIVKY SYMBOLOV:

	Dodržujte pokyny uvedené v návode na použitie.
	Výrobok je v súlade s platnými európskymi smernicami a bola vykonaná metóda hodnotenia zhody týchto smerníc.
	Nevyhadzujte do bežného domového odpadu. Namiesto toho, ekologicky prijateľnou cestou sa obráťte na recyklačné strediská. Prosím venujte starostlivosť ochrane životného prostredia.
	Používajte ochranné pracovné pomôcky.
	Ochrana dvojitou izoláciou II. Nie je potrebné uzemnenie.
	Recyklovateľný výrobok.

VŠEOBECNÉ BEZPEČNOSTNÉ POKYNY PRE ELEKTRICKÉ NÁRADIE:

Prečítajte si bezpečnostné upozornenia, inštrukcie, vyobrazenia a technické údaje poskytované s týmto elektrickým náradím. Porušenie dodržiavania všetkých inštrukcií uvedených ďalej v texte môže mať za následok úraz elektrickým prúdom, požiar a/alebo ťažké ublíženie na zdraví.

1) BEZPEČNOSŤ PRACOVNÉHO PROSTREDIA:

- Pracovisko je potrebné udržiavať v čistote a dobre osvetlené. Neporiadok a tmavé priestory bývajú príčinou nehôd.
- Nepoužívajte elektrické náradie v prostredí, kde hrozí nebezpečenstvo výbuchu, kde sa vyskytujú horľavé kvapaliny, plyny alebo prach. V elektrickom náradí vznikajú iskry, ktoré môžu zapáliť prach alebo výpary.
- Pri používaní elektrického náradia zabráňte v prístupe deťom a ďalším osobám. Ak budete rušení, môžete stratiť kontrolu nad vykonávanou činnosťou.

2) ELEKTRICKÁ BEZPEČNOSŤ:

- Vidlica napájacieho kábla elektrického náradia musí zodpovedať sieťovej zásuvke. Nikdy akýmkoľvek

spôsobom neupravujte el. prívodný kábel. Nariadenie, ktoré má na vidlici prívodnej šnúry ochranný kolík, nikdy nepripájajte rozdvojkami alebo inými adaptérmí. Nepoškodené vidlice a zodpovedajúce zásuvky znížia nebezpečenstvo úrazu elektrickým prúdom. Poškodené alebo zamotané prívodné káble zvyšujú nebezpečenstvo úrazu elektrickým prúdom. Ak sa sieťová šnúra poškodí, musí sa nahradiť osobitou sieťovou šnúrou, ktorú možno dostať u výrobcu alebo jeho obchodného zástupcu.

- Obsluha sa nesmie telom dotýkať uzemnených predmetov, ako je napr. potrubie, teleso ústredného vykurovania, sporáky a chladničky. Nebezpečenstvo úrazu elektrickým prúdom je väčšie, ak je vaše telo spojené so zemou.

- Nevystavujte elektrické náradie dažďu, vlhku alebo vode. Elektrického náradia sa nikdy nedotýkajte mokrymi rukami. Elektrické náradie nikdy neumývajte pod tečúcou vodou ani ho neponárajte do vody.

- Kábel sa nesmie nadmerne zaťažovať. Kábel nikdy nepoužívajte na prenášanie, ťahanie alebo vyťahovanie vidlice elektrického náradia. Kábel nesmie byť vystavený pôsobeniu tepla, oleja, ostrých hrán alebo pohyblivých dielov. Poškodené alebo zapletené káble zvyšujú riziko úrazu elektrickým prúdom.

- Nikdy nepracujte s náradím, ktoré má poškodený el. kábel príp. vidlicu, alebo spadlo na zem a je akýmkoľvek spôsobom poškodené.

- Pri používaní elektrického náradia vo vonkajšom prostredí používajte predlžovací kábel vhodný na vonkajšie použitie. Používanie šnúry vhodnej na vonkajšie použitie znižuje riziko úrazu elektrickým prúdom

- Ak používate elektrické náradie vo vlhkých priestoroch, používajte napájanie chránené prúdovým chráničom (RCD). Používanie RCD obmedzuje nebezpečenstvo úrazu elektrickým prúdom. Pojem „prúdový chránič (RCD)“ môže byť nahradený pojmom „hlavný istič obvodu (GFCI)“ alebo „istič unikajúceho prúdu (ELCB)“.

- Držte el. ručné náradie výlučne za izolované plochy určené na uchopenie, pretože pri prevádzke môže dôjsť ku kontaktu rezacieho či vŕtacieho príslušenstva so skrytým vodičom alebo vlastnou šnúrou.

3) BEZPEČNOSŤ OSÔB:

- Pri používaní elektrického náradia buďte pozorní a ostražití, venujte maximálnu pozornosť činnosti, ktorú práve prevádzate. Sústreďte sa na prácu. Nepracujte s elektrickým náradím ak ste unavení, alebo ste pod vplyvom drog, alkoholu alebo liekov. Aj chvíľková nepozornosť pri používaní elektrického náradia môže viesť k vážnemu poraneniu osôb. Pri práci s el. náradím nejedzte, nepite a nefajčite.

- Používajte ochranné pomôcky. Vždy používajte ochranu očí. Používajte ochranné prostriedky odpovedajúce druhu práce, ktorú prevádzate. Ochranné pomôcky ako napr. respirátor, bezpečnostná obuv s protišmykovou úpravou, pokrývka hlavy alebo ochrana sluchu, používané v súlade s podmienkami práce, znižujú riziko poranenia osôb.

- Vyvarujte sa neúmyselnému zapnutiu el. náradia. Neprenášajte el. náradie, ktoré je pripojené k elektrickej sieti, s prstom na vypínači alebo na spúšti. Pred pripojením k elektrickému napätiu sa uistite, či vypínač alebo spúšť sú v polohe „vypnuté“. Prenášanie el. náradia s prstom na vypínači alebo pripájanie vidlice el. náradia do zásuvky zo zapnutým vypínačom môže byť príčinou vážnych úrazov.

- Pred zapnutím el. náradia odstráňte všetky nastavovacie kľúče a nástroje. Nastavovací kľúč alebo nástroj, ktorý zostane pripevnený k otáčajúcej sa časti elektrického náradia môže byť príčinou poranenia osôb.

- Vždy udržiavajte stabilný postoj a rovnováhu. Pracujte len tam, kam bezpečne dosiahnete. Nikdy nepreceňujte vlastnú silu. Nepoužívajte elektrické náradie, ak ste unavení.

- Obliekajte sa vhodným spôsobom. Používajte pracovné oblečenie. Nenoste voľné oblečenie ani šperky. Dbajte na to, aby sa vaše vlasy, oblečenie, rukavice alebo iná časť Vášho tela nedostala do prílišnej blízkosti rotujúcich alebo rozpálených častí el. náradia.

- Pripojte el. náradie k odsávaniu prachu. Ak má el. náradie možnosť pripojenia zariadenia na zachytávanie alebo odsávanie prachu, uistite sa, že došlo k jeho riadnemu pripojeniu a používaniu. Použitie takýchto zariadení môže obmedziť nebezpečenstvo vznikajúce prachom.

- Pevne upevnite obrobok. Použite stolársku svorku alebo zverák pre upevnenie obrobku, ktorý budete obrábať.

- Nepoužívajte akékoľvek náradie ak ste pod vplyvom alkoholu, drog, liekov alebo iných omamných či návykových látok. j) Toto zariadenie nie je určené na použitie osobami (vrátane detí) so zníženými fyzickými, zmyslovými alebo mentálnymi schopnosťami alebo s nedostatkom skúseností a znalostí, pokiaľ nie sú pod dozorom alebo nedostali pokyny ohľadom použitia zariadenia od osoby zodpovednej za ich bezpečnosť. Deti

musia byť pod dozorom, aby ste sa uistili, že sa nehrajú so zariadením.

4) POUŽÍVANIE A ÚDRŽBA ELEKTRICKÉHO NÁRADIA:

- El. náradie vždy odpojte od el. siete v prípade akéhokoľvek problému pri práci, pred každým čistením alebo údržbou, pri každom presune a pri ukončení činnosti! Nikdy nepracujte s el. náradím, ak je akýmkoľvek spôsobom poškodené.
- Ak začne náradie vydávať abnormálny zvuk alebo zápach, okamžite ukončíte prácu.
- Elektrické náradie nepreťažujte. Elektrické náradie bude pracovať lepšie a bezpečnejšie, ak s ním budete pracovať v otáčkach, pre ktoré bolo navrhnuté. Používajte správne náradie, ktoré je určené pre danú činnosť. Vhodné náradie bude dobre a bezpečne vykonávať prácu, pre ktorú bolo vyrobené.
- Nepoužívajte elektrické náradie, ktoré nemožno bezpečne zapnúť a vypnúť ovládacím vypínačom. Používanie takého náradia je nebezpečné. Poškodený vypínač musí byť opravený certifikovaným servisom.
- Odpojte náradie od elektrickej siete predtým, než začnete prevádzkať jeho nastavenie, výmenu príslušenstva alebo údržbu. Toto opatrenie obmedzí nebezpečenstvo náhodného spustenia.
- Nepoužívané elektrické náradie uschovajte tak, aby bolo mimo dosahu detí a nepovolaných osôb. Elektrické náradie v rukách neskúsených užívateľov môže byť nebezpečné. Elektrické náradie skladujte na suchom a bezpečnom mieste.
- Starostlivo udržiavajte elektrické náradie v dobrom stave. Pravidelne kontrolujte nastavenie pohybujúcich sa častí a ich pohyblivosť. Kontrolujte či nedošlo k poškodeniu ochranných krytov alebo iných častí, ktoré môžu ohroziť bezpečnú funkciu elektrického náradia. Ak je náradie poškodené, pred ďalším použitím zaistíte jeho opravu. Mnoho úrazov je spôsobené nesprávnou údržbou elektrického náradia.
- Rezacie nástroje udržiavajte ostré a čisté. Správne udržiavané a naostrené nástroje uľahčujú prácu, obmedzujú nebezpečenstvo úrazu a práca s nimi sa lepšie kontroluje. Použitie iného príslušenstva než toho, ktoré je uvedené v návode na obsluhu alebo doporučené dovozcom môže spôsobiť poškodenie náradia a byť príčinou úrazu.
- Elektrické náradie, príslušenstvo, pracovné nástroje atď. používajte v súlade s týmito pokynmi a takým spôsobom, ktorý je predpísaný pre konkrétne elektrické náradie a to s ohľadom na dané podmienky práce a druh prevádzanej práce. Používanie náradia na iné účely, než pre aké je určené, môže viesť k nebezpečným situáciám.

5) POUŽÍVANIE AKUMULÁTOROVÉHO NÁRADIA:

- Pred vložením akumulátoru sa uistite, že je vypínač v polohe „0-vypnuté“. Vloženie akumulátoru do zapnutého náradia môže byť príčinou nebezpečných situácií.
- K nabíjaniu akumulátora používajte len nabíjačky predpísané výrobcom. Použitie nabíjačky pre iný typ akumulátoru môže mať za následok jeho poškodenie a vznik požiaru.
- Používajte iba akumulátory určené pre dané náradie. Použitie iných akumulátorov môže byť príčinou úrazu alebo vzniku požiaru.
- Ak nie je akumulátor používaný, uschovávajte ho oddelene od kovových predmetov ako sú svorky, kľúče, skrutky a iné drobné kovové predmety, ktoré by mohli spôsobiť spojenie jedného kontaktu akumulátoru s druhým. Vyskratovanie akumulátoru môže zapríčiniť úraz, popálenie alebo vznik požiaru.
- S akumulátormi zaobchádzajte šetrne. Pri nešetrnom zaobchádzaní môže z akumulátoru uniknúť chemická látka. Vyvarujte sa kontaktu s ňou. Ak predsa dôjde ku kontaktu s touto chemickou látkou, vymyte postihnuté miesto prúdom tečúcej vody. Ak sa chemická látka dostane do očí, vyhľadajte ihneď lekársku pomoc. Chemická látka z akumulátoru môže spôsobiť vážne poranenie.
- Akumulátor alebo náradie sa nesmie vystavovať ohňu alebo nadmernej teplote. Vystavenie ohňu alebo teplote vyššej ako 130°C môže spôsobiť výbuch.
- Akumulátor alebo náradie, ktoré sú poškodené alebo prestavané, sa nesmie používať. Poškodené alebo upravené akumulátory sa môžu chovať nepredvídateľne, a môžu tak spôsobiť oheň, výbuch alebo nebezpečenstvo úrazu.

BEZPEČNOSTNÉ POKYNY PRE AKUMULÁTOROVÉ SKRUTKOVÁČE:

- Pri vŕtaní s príklepom používajte chrániče sluchu. Pôsobenie hluku môže mať za následok stratu sluchu.

- Držte ručné elektrické náradie len za izolované plochy rukovätí, ak vykonávate takú prácu, pri ktorej by mohli použiť pracovný nástroj alebo skrutka natrafiť na skryté elektrické vedenia. Kontakt s elektrickým vedením, ktoré je pod napätím, môže dostať pod napätie aj kovové súčiastky náradia a spôsobiť zásah elektrickým prúdom.
- Používajte vhodné prístroje na vyhľadávanie skrytých elektrickým vedení a potrubí, aby ste ich nenavrtali, alebo sa obráťte na miestne energetické podniky. Kontakt s elektrickým vodičom pod napätím môže spôsobiť požiar alebo mať za následok zásah elektrickým prúdom. Poškodenie plynového potrubia môže mať za následok explóziu. Preniknutie do vodovodného potrubia spôsobí vecnú škodu.
- Keď sa pracovný nástroj zablokuje, ručné elektrické náradie okamžite vypnite. Buďte pripravený na vznik intenzívnych reakčných momentov, ktoré spôsobia spätný náraz náradia. Pracovný nástroj sa zablokuje v takom prípade, keď:
 - ručné elektrické náradie je preťažené
 - je vzpriečené v obrábanom obrobku.
- Pri práci ručné elektrické náradie dobre držte. Pri ťahovaní a uvoľňovaní skrutiek môžu krátkodobo vzniknúť veľké reakčné momenty.
- Zabezpečte obrobok. Obrobok upnutý pomocou upínacieho zariadenia alebo zveráka je bezpečnejší ako obrobok pridržiavaný rukou.
- Počkajte na úplné zastavenie ručného elektrického náradia, až potom ho odložte. Pracovný nástroj sa môže zaseknúť a môže zapríčiniť stratu kontroly nad ručným elektrickým náradím.

Ďalšie bezpečnostné a pracovné pokyny:

- Rôzne druhy prachu a materiálov, ako sú napríklad nátery s obsahom olova, niektoré druhy dreva, minerály a kovy, môžu byť zdraviu škodlivé a vyvolávať alergické reakcie, spôsobovať ochorenia dýchacích ciest a/alebo rakovinu. Materiál, ktorý obsahuje azbest, smú opracovávať len špeciálne vyškolení pracovníci.
 - Postarajte sa o dobré vetranie svojho pracoviska.
 - Odporúčame Vám používať ochrannú dýchaciu masku s filtrom triedy P2. Dodržiavajte aj predpisy vlastnej krajiny týkajúce sa konkrétneho obrábaného materiálu.
- Vyhýbajte sa usadzovaniu prachu na Vašom pracovisku. Viaceré druhy prachu sa môžu ľahko vzniesť.
- Akumulátor sa dodáva v čiastočne nabitom stave. Aby ste zaručili plný výkon akumulátora, pred prvým použitím akumulátor v nabíjačke úplne nabite.
- Prečítajte si Návod na používanie nabíjačky.
- Ručné elektrické náradie prikladajte na skrutku iba vo vypnutom stave. Otáčajúce sa pracovné nástroje by sa mohli zošmyknúť.
- S prepínačom rýchlostných stupňov manipulujte len vtedy, keď je náradie vypnuté.
- Posúvajte prepínač rýchlostných ch stupňov, resp. otáčajte prepínač pracovných režimov vždy až na doraz. V opačnom prípade by sa mohlo ručné elektrické náradie poškodiť.

BEZPEČNOSTNÉ POKYNY PRE AKUMULÁTOR A NABÍJAČKU:

- Pred prvým použitím akumulátora a nabíjačky si pozorne prečítajte návod na obsluhu.
- 1. Overte, či elektrický prúd, ktorý je k dispozícii vo vašej sieti, je zhodný s tým, ktorý je uvedený na nabíjačke akumulátora.
- 2. Nedovoľte aby vlhkosť, dážď či striekajúca voda dosiahli na miesto nabíjania akumulátora.
- 3. Nenabíjajte akumulátor, keď je teplota pod 10 °C alebo nad 40 °C. Nabíjanie akumulátora pri extrémnych teplotách môže znížiť jeho životnosť.
- 4. S poškodeným akumulátorom, ktorý už nemožno nabiť, treba zaobchádzať ako s nebezpečným odpadom. Neodhadzujte akumulátor do smetí, ohňa ani vody.
- 5. Používajte len akumulátor a nabíjačku schválenú výrobcom pre použitie v daných zariadeniach.
- 6. Udržujte nabíjačku čistú, mimo prachu a nečistôt.
- 7. Vždy odstráňte akumulátor pred opravou zariadenia.
- 8. Prekryte kontakty akumulátora, aby ste predišli skratu.
- 9. Vyhnite sa nebezpečenstvu výbuchu!

10. Nefajčite počas nabíjania akumulátora alebo na mieste jeho uskladnenia. Z pokazených akumulátorov môže unikáť výbušný plyn vodík ktorý sa môže vznietiť od otvoreného plameňa alebo iskry.

11. V prípade požiaru sa snažte uhasiť oheň.

12. Akumulátor a nabíjačka sa priebehu nabíjania mierne zahrievajú.

Chemické nebezpečenstvo:

Neotvárajte obal akumulátora. Chráňte akumulátor pred nárazom. Ak dôjde k vytečeniu elektrolytu z akumulátora, je nevyhnutné zabrániť styku s pokožkou. Ak predsa príde ku kontaktu elektrolytu s pokožkou, opláchnite postihnuté miesto ihneď s vodou. V prípade, že sa vám elektrolyt dostane do očí, okamžite vyhľadajte lekára.

Nabíjanie:

Pripojte k zdroju napájania 230 V a spojte nabíjací kábel s nabíjacím modulom. Vložte batériu do nabíjačky, uistite sa, že je polarita (+ / -) správna! Keď je batéria nabíjaná, svieti červená kontrolka. Dôležité: ak sa červená kontrolka nerozsvieti okamžite po vložení batérie, ktorá bola práve používaná, odpojte batériu a vložte ju po niekoľkých minútach do nabíjačky späť. Bežný čas nabíjania je okolo 1 – 1,5 hodín. Po tejto dobe nabíjacie zariadenie zaistí, že sa dosiahol plne nabitého stavu. Batéria je tepelnou poistkou chránená proti prebitiu, preto môže v nabíjačke zostať dlhší čas bez poškodenia (však, nie dlhšie ako 24 hodín). Zahriatie batérie a nabíjacieho zariadenia na konštantnú teplotu je normálne a nie je známkou poškodenia. Podstatne skrátený prevádzkový čas batérie znamená, že musí byť batéria vymenená.

MONTÁŽ A POUŽITIE:

Vkladanie nástroja do skľučovadla:

Pred akoukoľvek zmenou uveďte prepínač smeru otáčania bezpečnostnej polohy. Držte zadnú časť upínacej hlavy a otáčajte prednou časťou proti smeru hodinových ručičiek, aby ste ju uvoľnili. Do skľučovadla zasuňte vrták alebo nástavec na skrutkovanie. Prednou časťou otáčajte v smere hodinových ručičiek, aby ste pevne zatiahli skľučovadlo. Vrták alebo nástavec na skrutkovanie uvoľníte opačným postupom.

Zapnutie a vypnutie:

Akumulátorový skrutkovač zapnete stlačením a podržaním vypínača. Vypnete ho uvoľnením vypínača. Vypínač je vybavený funkciou brzdy, ktorá zastaví otáčanie skľučovadla okamžite, keď uvoľníte vypínač.

Pravé/ľavé otáčanie:

Pomocou posuvného prepínača nad ovládacím spínačom môžete určiť smer otáčania.

Smer otáčania meňte iba keď je motor v pokoji!

Uťahovanie = presuňte spínač do polohy R

Vyskrutkovanie = presuňte spínač do polohy L

Nastavenie krútiaceho momentu:

Nástroj má možnosť nastavenia točivého momentu v 21 krokoch, čo slúži k tomu, aby sa zabránilo poškodeniu hláv skrutiiek alebo vrtákov. Otáčaním regulačného gombíka na vašej vrtačke môžete nastaviť potrebný krok od 1 (skrutki s ľahkým otáčaním) po 21 (skrutki s ťažkým otáčaním alebo náročné vyvrtávanie). Vždy zvolte vhodný točivý moment pre príslušnú prácu, ktorú budete práve robiť. Nastavenie so znakom vrtáku sa používa pre vyvrtávanie.

ÚDRŽBA:



Uistite sa, že stroj nie je pod elektrickým napätím pri vykonávaní údržby na motore. Pravidelné čistenie stroja sa vykonáva mäkkou handričkou, najlepšie po každom použití. Udržiavajte vetracie otvory v čistote pred prachom a nečistotami. Ak nečistoty nemožno odstrániť, použite mäkkú handričku navlhčenú v mydlovej vode. Nikdy nepoužívajte rozpúšťadlá, ako je benzín, alkohol, čpavok a pod. Tieto rozpúšťadlá môžu poškodiť plastové časti výrobku. V prípade, ak dôjde k poruche výrobku napríklad opotrebovaním častí, je potrebné kontaktovať miestneho servisného technika.

OCHRANA ŽIVOTNÉHO PROSTREDIA:



strediska (ak máte túto možnosť).

Aby sa zariadenie nepoškodilo počas prepravy, je dodávané zabalené v pevnom obale. Väčšina z obalových materiálov je recyklovateľná. Tieto materiály odneste do zberne na recykláciu. Vyradené zariadenia odovzdajte na predajni. Predajňa zabezpečí likvidáciu ekologickým spôsobom. Vyradené elektrické spotrebiče sú recyklovateľné a nesmú sa vyhadzovať spolu s domácim odpadom! Prosíme vás, aby ste nám aktívne pomáhali zachovať zdroje a chrániť životné prostredie tak, že tento spotrebič zanesiete do zberného

ES VYHLÁSENIE O ZHODE EC DECLARATION OF CONFORMITY

vydané/issued by

Firma/Company: SLOVAKIA TREND EXPORT - IMPORT, s.r.o.
Sídlo/Seated: Michalovská 87/1414, Sobrance 07301, Slovensko
IČO/ID Nr: 46512250

vyhlasuje, že následne označené zariadenie na základe svojej koncepcie a konštrukcie, rovnako ako do obehu uvedené vyhotovenie, zodpovedá základným bezpečnostným požiadavkám príslušných legislatívnych predpisov/ hereby declares that this appliance is in compliance with all basic safety requirements of all relevant directives.

**Cordless drill brushless motor / Aku Skrutkovač s bezuhlíkovým motorom
CDH-20LiB (JD 6286 20A), 20V, 1.3Ah, akumulátorový/battery powered, Ø13mm**

Nabíjačka (charger) CLC-20V-2.4 (DL1051), 60W, 230 V, Class II, 2.4Ah fast charger

bol navrhnutý a vyrobená v zhode s nasledujúcimi normami/was constructed and produced in compliance with following standards:

Skrutkovač/cordless drill	Nabíjačka/charger
EN 60745-1:2009+A11:2010	EN 60335-1:2012+A11:2014 (LVD directive)
EN 60745-2-1:2010	EN 60335-2-29:2004+A2:2010
EN 60745-2-2:2010	EN 62233:2008
EN 55014-1:2006+A1: 2009/+A2:2011	AfPS GS 2014:01 PAK Par. 3.1
EN 55014-2:2015	EN 55014-1:2006+A1: 2009/+A2:2011
	EN 55014-2:1997+A1:2001/+A2:2008
	EN 61000-3-2:2014
	EN 61000-3-3:2013

a nasledujúcimi predpismi (všetko v platnom znení)/and all relevant directives (all in compliance):

2014/30/EU EMCD
2006/42/EC MD
2014/35/EU LVD (for charger/pre nabíjačku)
RoHS 2011/65/EU

ES vyhlásenie o zhode bolo vydané na základe certifikátu /EC declaration of conformity issued on the basis of certificate:
EMC Nr. 170 101105SHA-001, Intertek Shanghai
MD Nr. 170 500743SHA-001+A1, Intertek Shanghai
LVD Nr (nabíjačka/charger) 150 900374SHA-001, Intertek Shanghai
GS Nr. (nabíjačka/charger) 150 900371SHA-001, Intertek Shanghai

Všetky súbory technickej dokumentácie sa nachádzajú k nahliadnutiu na adrese: /All related technical documentation and test report are available for checking at seat of company on following address: Slovakia TREND Export – Import s.r.o, Michalovská 87/1414, 073 01 Sobrance, Slovenská Republika

Last two digits when product has been introduced on market
/ Posledné dve číslice roka, kedy bol výrobok označený značkou CE: 18

SLOVAKIA TREND EXPORT - IMPORT, s.r.o.
Michalovská 87/1414
073 01 SOB RANCE
IČO: 46512250
DIČ: 2023403371



Sobrance 2.8.2018

Dátum a miesto vydania vyhlásenia
Place and date of issue

.....
Vydal/Issued by. Peciátka/ Podpis, Stamp/Signature
Ing. Slavomír Čižmár, sales director/obch.riaditel

WORCRAFT

POWER TOOLS

Záručný list / Warranty

Výrobné číslo:	Dátum predaja:	Podpis a pečiatka predajcu:

Meno zákazníka (názov firmy):	Adresa zákazníka (sídlo firmy):

Zákazník svojím podpisom potvrdzuje, že mu bolo zariadenie predvedené a vysvetlené, že bol oboznámený s návodom na obsluhu, nasadením a užívaním stroja a že mu zariadenie bolo vydané kompletne.	Podpis zákazníka:

Záznamy o reklamáciách- záručných opravách

Dátum prijatia reklamácie:	Dátum ukončenia reklamácie:	Evidenčné číslo reklamácie:	Podpis prevedenej záručnej opravy (Záznam o neoprávnenej reklamácie)	Pečiatka servisného technika:

Podmienky záruky

- Dodávateľ poskytuje na tento výrobok záručnú dobu uvedenú v tomto záručnom liste za podmienok dodržania spôsobu používania a skladovania výrobku v súlade s platnými podmienkami a normami, ako i návodom na obsluhu. Záručná doba začína plynúť od dátumu predaja. Záruka na batérie je 12 mesiacov.
- Predĺžená záručná doba 5 rokov sa poskytuje na výrobok za podmienok, že tento výrobok je dodávateľom označený v zozname výrobkov s predĺženou zárukou, konečným zákazníkom je spotrebiteľ a výrobok nebude používaný na komerčné nasadenie. Predĺžená záruka je podmienená pravidelnými servisnými prehliadkami v autorizovaných servisných strediskách dodávateľa.
- Záručná doba sa predlžuje o dobu, počas ktorej bol výrobok v záručnej oprave a je o tom uvedený záznam v zozname o záručných opravách tohto záručného listu. Právo na záručnú opravu si spotrebiteľ môže uplatniť v niektorom autorizovanom servisnom stredisku, podľa priloženého zoznamu „A“ servisných stredísk. Servisné strediská „B“ prevádzkajú záručné opravy len na výrobky, ktoré boli predané v ich prevádzkach. Zoznam servisných stredísk je pravidelne aktualizovaný u predajcov a na stránke dovozu: www.strendpro.sk.
- Servisné stredisko je povinné zabezpečiť záručnú opravu v zákonom stanovenej lehote. Zákonom stanovená lehota na vybavenie reklamácie začína plynúť nasledujúcim dňom po dátume prijatia reklamácie v servisnom stredisku.
- Bezplatná záručná oprava nemôže byť uplatňovaná ak ide o poruchy, ktoré boli spôsobené používaním výrobku v rozpore s ustanoveniami uvedenými v návode na obsluhu, nesprávnou manipuláciou, mechanickým poškodením, bežným mechanickým opotrebením dielov spôsobeným prevádzkou stroja, vinou obsluhy, živelnou pohromou, neoprávneným zásahom do výrobku, poruchy zapríčinené použitím nevhodných náhradných dielov, použitím nevhodného paliva, a zrejme preťaženie stroja v dôsledku trvalého prekračovania hornej hranice výkonu. Práce spojené s čistením, základnou údržbou, ošetrovaním alebo nastavením zariadenia, ktoré môže viesť k obsluhu a sú uvedené v návode na obsluhu, nespádajú do rozsahu záruky.
- Za bežné opotrebenie dielov sa považuje hlavne opotrebenie: všetkých rotujúcich a pohyblivých častí, rezných častí a ich krytov, strižných skrutiek a klinov, prevodových a klinových remeňov, reťazových prevodov, trecie plochy brzd a spojok, dezény pneumatík a diely bežnej údržby ako sú: vzduchové, hydraulické a olejové filtre, zapalovacie sviečky, olejové a chladiace náplne.
- Z predĺženej záruky sú vyňaté časti strojov a zariadení, na ktoré ich konkrétny výrobca poskytuje kratšiu záruku ako dodávateľ na samotný výrobok, v ktorom sú namontované. Do tejto kategórie častí patria: akumulátory, žiarovky a podobne.
- Právo uplatniť nároky plynúce zo záruky má vlastník výrobku, pokiaľ tak urobí najneskôr v posledný deň záručnej doby.
- Pri reklamáciách sa postupuje podľa príslušných ustanovení Občianskeho zákonníka a Zákona o ochrane spotrebiteľa.
- Servisné prehliadky, ktoré sú podmienkou predĺženej 5 ročnej záruky, musia byť prevádzkané len v autorizovanom servisnom stredisku dodávateľa, v pravidelných intervaloch a obdobie medzi jednotlivými prehliadkami nesmie prekročiť dobu 12 mesiacov. Prvá servisná prehliadka musí byť vykonaná najneskôr do 12 mesiacov od dátumu predaja výrobku. Servisné prehliadky vykonávajú servisné strediská v období posledných troch a prvých dvoch mesiacoch kalendárneho roku. Každá servisná prehliadka musí byť zaznamenaná v tomto záručnom liste s uvedeným dátumom prehliadky, podpisom a pečiatkou servisného strediska. Servisnou prehliadkou sa rozumie kontrola stroja, výmena náplní a filtrov podľa odporúčenia výrobcu, výmena opotrebených a poškodených dielov, ktoré môžu ovplyvniť poškodenie alebo opotrebenie iných dielov a samotné nastavenie stroja. Úkon servisnej prehliadky a použitý materiál sa účtuje podľa platného cenníka servisného strediska.

Pri uplatňovaní reklamácie je reklamujúci povinný predložiť k reklamácií čistý výrobok, doklad o kúpe alebo vyplnený a potvrdený záručný list. V prípade predĺženej záruky, záznamy o servisných prehliadkach a daňové doklady za jednotlivé prehliadky. Pri nesplnení niektorej z podmienok predĺženej záruky uvedenej v tomto záručnom liste, sa na výrobok poskytuje záručná doba 2 roky.

ZÁRUČNÝ A POZÁRUČNÝ SERVIS VYKONÁVA DOVOZCA

Dovozca: Slovakia Trend Export-Import s.r.o., Michalovská 87/1414, 073 01 Sobrance
 Fax: (056) 652-2329 Tel.: 0915 392 687 E-mail: servis@slovakia-trend.sk

Výrobca: Chongqing Welluck Trading Co., Ltd.
 NO. 200 ZHONGSHAN 2 ROAD, YUZHONG DISTRICT, CHONGQING 400014, CHINA

AKUMULÁTOROVÝ ŠROUBOVAK S PŘÍKLEPEM**POUŽITÍ:**







Nástroj se používá k vrtání do dřeva, kovu, keramiky, plastu a betonu. Je vybaven elektronickou regulací otáček a doleva / doprava otáčením. Taktéž je vhodný i pro šroubování a řezání závitů.

Zařízení používejte pouze pro předepsané účely. Jakékoliv jiné použití je považováno jako případ nesprávného použití. Uživatel / obsluha a ne výrobce bude zodpovědný za jakékoliv poškození nebo zranění způsobené tímto nesprávným používáním. Pamatujte si, že toto zařízení nebylo navrženo pro komerční nebo průmyslové používání. Záruka nebude platná pokud bude zařízení používáno pro komerční, průmyslové nebo podobné účely.

ČÁSTI VÝROBKU:

1. Přepínač ON/OFF a rychlostního stupně
2. Přepínač směru otáčení
3. Sklíčidlo
4. Prstenec pro nastavení kroutícího momentu

VYSVĚTLIVKY SYMBOLŮ

	Dodržujte pokyny uvedené v návodu k použití.
	Výrobek je v souladu s platnými evropskými směrnici a byla provedena metoda hodnocení shody těchto směrnic.
	Nevyhazujte do běžného domovního odpadu. Namísto toho, ekologicky přijatelnou cestou se obraťte na recyklační střediska. Prosím věnujte péči ochraně životního prostředí.
	Používejte ochranné pracovní pomůcky.
	Ochrana dvojitou izolací II. Není třeba uzemnění.
	Recyklovatelný výrobek.

OBECNÉ BEZPEČNOSTNÍ POKYNY PRO ELEKTRICKE NÁŘADÍ:

Přečtěte si **bezpečnostní upozornění, instrukce, vyobrazení a technické údaje poskytované s tímto elektrickým nářadím**. Porušení dodržování všech instrukcí uvedených dále v textu může mít za následek úraz elektrickým proudem, požár nebo těžké ublížení na zdraví.

1) BEZPEČNOST PRACOVNÍHO PROSTŘEDÍ:

- Pracoviště je třeba udržovat v čistotě a dobré osvětlené. Nepořádek a tmavé prostory bývají příčinou nehod.
- Nepoužívejte elektrické nářadí v prostředí, kde se vyskytují hořlavé kapaliny, plyny nebo prach. V elektrickém nářadí vznikají jiskry, které mohou zapálit prach nebo výpary.
- Při používání elektrického nářadí zamezte v přístupu dětem a dalším osobám. Pokud budete rušeni, můžete ztratit kontrolu nad prováděnou činností.

2) ELEKTRICKÁ BEZPEČNOST:

- Vidlice napájecího kabelu elektrického nářadí musí odpovídat zásuvkám. Nikdy, jakýmkoliv způsobem neupravujte el. přívodní kabel. Nářadí, které má na vidlici přívodní šňůry ochranný kolík, nikdy nezapojujte

rozdvojky nebo jinými adaptéry. Nepoškozené vidlice a odpovídající zásuvky sníží nebezpečí úrazu el. proudem. Poškozené nebo zamotané přírodní kabely zvyšují nebezpečí úrazu elektrickým proudem. Pokud se síťová šňůra poškodí, musí se nahradit osobitou síťovou šňůrou, kterou lze dostat u výrobce nebo jeho obchodního zástupce.

- Obsluha se nesmí tělem dotýkat uzemněných předmětů, jako je např. potrubí, těleso ústředního topení, sporáky a chladničky. Nebezpečí úrazu elektrickým proudem je větší, je-li vaše tělo spojené se zemí.
- Nevystavujte elektrické nářadí dešti, vlhkosti nebo vodě. Elektrického nářadí se nikdy nedotýkejte mokřýma rukama. Elektrické nářadí nikdy nemyjte pod tekoucí vodou ani jej neponořujte do vody.
- Kabel se nesmí nadměrně zatěžovat. Kabel nikdy nepoužívejte na přenášení, tahání nebo vytahování vidlice elektrického nářadí. Kabel nesmí být vystaven působení tepla, oleje, ostrých hran nebo pohyblivých dílů. Poškozené nebo zapletené kabely zvyšují riziko úrazu elektrickým proudem.
- Nikdy nepracujte s nářadím, které má poškozený elektrický kabel, případně vidlici nebo spadlo na zem a je jakýmkoliv způsobem poškozeno.
- Při používání elektrického nářadí ve venkovním prostředí používejte prodlužovací kabel vhodný pro venkovní použití. Použití kabelu vhodného k vnějšímu použití snižuje riziko úrazu elektrickým proudem.
- Používáte-li elektrické nářadí ve vlhkých prostorách, používejte napájení chráněné proudovým chráničem (RCD). Používání RCD omezuje nebezpečí úrazu elektrickým proudem. Pojem „ proudový chránič (RCD)“ může být nahrazen pojmem „hlavní jistič obvodu (GFCI)“ nebo „jistič unikajícího proudu (ELCB)“.
- Držte elektrické ruční nářadí výhradně za izolované plochy určené k uchopení, protože při provozu může dojít ke kontaktu řezacího, zda vrtacího příslušenství se skrytým řidičem nebo vlastní šňůrou.

3) BEZPEČNOST OSOB

- Při používání elektrického nářadí buďte pozorní a ostražití, věnujte maximální pozornost činnosti, kterou právě provádíte. Soustřeďte se na práci. Nepracujte s elektrickým nářadím pokud jste unaveni nebo jste pod vlivem drog, alkoholu nebo léků. I chvilková pozornost při používání elektrického nářadí může vést k vážnému poranění osob. Při práci s elektrickým nářadím nejezte, nepijte a nekouřte.
- Používejte ochranné pomůcky. Vždy používejte ochranu očí. Používejte ochranné prostředky odpovídající druhu práce, kterou provádíte. Ochranné pomůcky, jako např. respirátor, bezpečnostní obuv s protiskluzovou úpravou, pokrývka hlavy nebo ochrana sluchu, používané v souladu s podmínkami práce, snižují riziko poranění osob.
- Vyvarujte se neúmyslnému zapnutí el. nářadí. Nepřenášejte el. nářadí, které je připojeno k elektrické síti, s prstem na spínači nebo na spoušti. Před připojením k elektrickému napětí se ujistěte, zda vypínač nebo spoušť jsou v poloze vypnuto. Přenášení el. nářadí s prstem na vypínači nebo připojování vidlice el. nářadí do zásuvky ze zapnutým vypínačem může být příčinou vážných úrazů.
- Před nastartováním nástroje odstraňte všechny seřizovací klíče a nástroje. Nastavovací klíč nebo nástroj, který zůstane připevněn k otáčející se části elektrického nářadí může být příčinou poranění osob.
- Vždy udržujte stabilní postoj a rovnováhu. Pracujte jen tam, kam bezpečně dosáhnete. Nikdy nepřeceňujte vlastní sílu. Nepoužívejte elektrické nářadí, pokud jste unavení.
- Oblékejte se vhodným způsobem. Používejte pracovní oblečení. Nenoste volné oblečení ani šperky. Dbejte na to, aby se vaše vlasy, oblečení, rukavice nebo jiná část vašeho těla nedostala do přílišné blízkosti rotujících nebo rozpálených částí el. nářadí.
- Připojte elektrické nářadí k odsávání prachu. Pokud má elektrické nářadí možnost připojení zařízení na zachytávání nebo odsávání prachu, ujistěte se, že došlo k jeho řádnému připojení a používání. Použití takových zařízení může omezit nebezpečí vznikající prachem.
- Pevně upevníte obrobek. Použijte truhlářskou svorku nebo svěrák pro upevnění obrobku, který budete obrábět.
- Nepoužívejte jakékoliv jiné nářadí, pokud jste pod vlivem alkoholu, drog, léků nebo jiných omamných, či návykových látek. Toto zařízení není určeno pro používání osobami (včetně dětí) se sníženými fyzickými, smyslovými nebo mentálními schopnostmi nebo s nedostatkem zkušeností a znalostí, pokud nejsou pod dozorem nebo nedostaly pokyny ohledně použití zařízení od osoby odpovědné za jejich bezpečnost. Děti musí být pod dozorem, abyste se ujistili, že se nehrají se zařízením.

4) POUŽITÍ A ÚDRŽBA ELEKTRICKÉHO NÁŘADÍ:

- Elektrické nářadí vždy odpojte od elektrické sítě v případě jakéhokoliv problému při práci, před každým čištěním nebo údržbou, při každém přesunu a ukončení činnosti. Nikdy nepracujte s elektrickým nářadím, pokud je jakýmkoli způsobem poškozené.
- Pokud začne nářadí vydávat abnormální zvuk nebo zápach, okamžitě ukončete práci. Elektrické nářadí nepřetěžujte. Elektrické nářadí bude pracovat lépe a bezpečněji, jestliže s ním budete pracovat v otáčkách, pro které bylo navrženo. Používejte správné nářadí, které je určeno pro danou činnost. Vhodné nářadí bude dobré a bezpečně vykonávat práci, pro kterou bylo vyrobeno.
- Nepoužívejte elektrické nářadí, které nelze bezpečně zapnout a vypnout ovládacím vypínačem. Používání takového nářadí je nebezpečné. Poškozený vypínač musí být opraven certifikovaným servisem.
- Odpojte nářadí od elektrické sítě předtím, než začnete provádět jeho nastavení, výměnu příslušenství nebo údržbu. Toto opatření omezí nebezpečí nahodilého spuštění.
- Nepoužívané elektrické nářadí uschovejte tak, aby bylo mimo dosah dětí a nepovolaných osob. Elektrické nářadí v ruce nezkušených uživatelů může být nebezpečné. Elektrické nářadí uschovejte na suchém a bezpečném místě.
- Pečlivě udržujte elektrické nářadí v dobrém stavu. Pravidelně kontrolujte seřízení pohybujících se částí a jejich pohyblivost. Kontrolujte, zda nedošlo k poškození ochranných krytů nebo jiných částí, které mohou ohrozit bezpečnou funkci elektrického nářadí. Pokud je nářadí poškozeno, před dalším použitím zajistěte jeho opravu. Mnoho úrazů je způsobeno nesprávnou údržbou elektrického nářadí.
- Řezací stroje udržujte ostré a čisté. Správně udržované a naostřené nástroje usnadňují práci, omezují nebezpečí úrazu a práce s nimi se lépe kontroluje. Použití jiného příslušenství než toho, které je uvedeno v návodu k obsluze nebo doporučené dovozce může způsobit poškození nářadí a být příčinou úrazu.
- Elektrické nářadí, příslušenství, pracovní nástroje atd. používejte v souladu s těmito pokyny a takovým způsobem, který je předepsán pro konkrétní elektrické nářadí a to s ohledem na dané podmínky práce a druh prováděné práce. Používání nářadí pro jiné účely, než pro jaké je určeno, může vést k nebezpečným situacím.

5) POUŽITÍ AKUMULÁTOROVÉHO NÁŘADÍ:

- Před vložením akumulátoru se ujistěte, že je vypínač v poloze 0-vypnuto. Vložení akumulátoru do zapnutého nářadí může být příčinou nebezpečných situací.
- K nabíjení akumulátoru používejte pouze nabíječky předepsané výrobcem. Použití nabíječky pro jiný typ akumulátoru může mít za následek jeho poškození a vznik požáru.
- Používejte pouze akumulátory určené pro dané nářadí. Použití jiných akumulátorů může být příčinou úrazu nebo vzniku požáru.
- Pokud není akumulátor používán, uchovávejte ho odděleně od kovových předmětů jako jsou svorky, klíče, šrouby a jiné drobné kovové předměty, které by mohly způsobit spojení jednoho kontaktu akumulátoru s druhým. Vyzkratování akumulátoru může zapříčinit úraz, popáleniny nebo požár.
- S akumulátory zacházejte šetrně. Při nešetrném zacházení může z akumulátoru uniknout chemická látka. Vyvarujte se kontaktu s ní. Pokud přece dojde ke kontaktu s touto chemickou látkou, vymyté postižené místo proudem tekoucí vody. Pokud se chemická látka dostane do očí, vyhledejte ihned lékařskou pomoc. Chemická látka z akumulátoru může způsobit vážné poranění.
- Akumulátor nebo nářadí se nesmí vystavovat ohni nebo nadměrné teplotě. Vystavení ohni nebo teplotě vyšší než 130 ° C může způsobit výbuch.
- Akumulátor nebo nářadí, které jsou poškozené nebo přestavěny, se nesmí používat. Poškozené nebo upravené akumulátory se mohou chovat nepředvídatelně, a mohou tak způsobit oheň, výbuch nebo nebezpečí úrazu.

BEZPEČNOSTNÍ POKYNY PRO AKUMULÁTOROVÉ ŠROUBOVÁKY:

- Při vrtání s přiklepem používejte chrániče sluchu. Působení hluku může mít za následek ztrátu sluchu.
- Držte ruční elektrické nářadí pouze za izolované plochy rukojetí, pokud vykonáváte takovou práci, při níž by mohly být použity pracovní nástroj nebo šroub natrefit na skryté elektrické vedení. Kontakt s elektrickým vedením, které je pod napětím, může dostat pod napětí i kovové součástky nářadí a způsobit zásah elektrickým proudem.

- Používejte vhodné přístroje na vyhledávání skrytých elektrickým vedení a potrubí, abyste je nenavrtali nebo se obraťte na místní energetické podniky. Kontakt s elektrickým vodičem pod napětím může způsobit požár nebo mít za následek zásah elektrickým proudem. Poškození plynového potrubí může mít za následek explozi. Proniknutí do vodovodního potrubí způsobí věcnou škodu.
- Když se pracovní nástroj zablokuje, elektronářadí okamžitě vypněte. Buďte připraveni na vznik intenzivních reakčních momentů, které způsobí zpětný náraz náradí. Pracovní nástroj se zablokuje v takovém případě, kdy:
 - Elektronářadí je přetížené
 - je vzpříčené v obráběném obrobku.
- Při práci elektronářadí dobře držte. Při utahování a uvolňování šroubů mohou krátkodobě vznikat velké reakční momenty.
- Zajistěte obrobek. Obrobek upnutý pomocí upínacího zařízení nebo svěráku je bezpečnější než obrobek přidržován rukou.
- Počkejte na úplné zastavení ručního elektrického náradí, až potom ho odložte. Pracovní nástroj se může zaseknout a může zapříčinit ztrátu kontroly nad elektronářadím.

Další bezpečnostní a pracovní pokyny:

- Různé druhy prachu a materiálů, jako jsou například nátěry s obsahem olova, některé druhy dřeva, minerály a kovy, mohou být zdraví škodlivé a vyvolávat alergické reakce, způsobovat onemocnění dýchacích cest nebo rakovinu. Materiál, který obsahuje azbest, smějí opracovávat pouze speciálně vyškolení pracovníci.
- Postarejte se o dobré větrání svého pracoviště.
- Doporučujeme Vám používat ochrannou dýchací masku s filtrem třídy P2. Dodržujte také předpisy vlastní země týkající se konkrétního obráběného materiálu.
- Vyhýbejte se usazování prachu na Vašem pracovišti. Několik druhů prachu se mohou snadno vznítit.
- Akumulátor se dodává v částečně nabitém stavu. Abyste zaručili plný výkon akumulátoru, před prvním použitím akumulátor v nabíječce zcela nabijte.
- Přečtěte si Návod k použití nabíječky.
- Elektronářadí přikládejte na šroub pouze ve vypnutém stavu. Otáčející se pracovní nástroje by mohly sklouznout.
- S přepínačem rychlostních stupňů manipulujte pouze tehdy, když je náradí vypnuto.
- Posunujte přepínač rychlostních stupňů, resp. otáčejte přepínač pracovních režimů vždy až na doraz. V opačném případě by se mohlo elektronářadí poškodit.

BEZPEČNOSTNÍ POKYNY PRO AKUMULÁTOR A NABÍJEČKU:

- Před prvním použitím akumulátoru a nabíječky si pozorně přečtěte návod k obsluze.
- 1. Ověřte, zda elektrický proud, který je k dispozici ve vaší síti, je shodný s tím, který je uveden na nabíječce akumulátoru.
- 2. Nedovolte, aby vlhkost, déšť, či stříkající voda dosáhly na místo nabíjení akumulátoru.
- 3. Nenabíjejte akumulátor, když je teplota pod 10° C nebo nad 40°C. Nabíjení akumulátoru při extrémních teplotách může snížit jeho životnost.
- 4. S poškozeným akumulátorem, který již nelze nabít, je třeba zacházet jako s nebezpečným odpadem. Neodhazujte akumulátor do odpadků, ohně ani vody.
- 5. Používejte pouze akumulátor a nabíječku schválenou výrobcem pro použití v daných zařízeních.
- 6. Udržujte nabíječku čistou, mimo prachu a nečistot.
- 7. Vždy odstraňte akumulátor před opravou zařízení.
- 8. Překryjte kontakty akumulátoru, abyste předešli zkratu.
- 9. Vyhněte se nebezpečí výbuchu.
- 10. Nekuřte během nabíjení akumulátoru nebo na místě jeho uskladnění. Z zkažených akumulátorů může unikat výbušný plyn vodík, který se může vznítit od otevřeného plamene nebo jiskry.
- 11. V případě požáru se snažte uhasit oheň.
- 12. Akumulátor a nabíječka se během nabíjení mírně zahřívají.

Chemické nebezpečí.

Neotvírejte obal akumulátoru. Chraňte akumulátor před nárazem. Pokud dojde k vytečení elektrolytu z akumulátoru, je nezbytné zabránit styku s kůží. Pokud přesto dojde ke kontaktu elektrolytu s pokožkou, opláchněte postižené místo ihned s vodou. V případě, že se Vám elektrolyt dostane do očí, okamžitě vyhledejte lékaře.

Nabíjení:

Připojte ke zdroji napájení 230 V a spojte nabíjecí kabel s nabíjecím modulem. Vložte baterii do nabíječky, ujistěte se, že je polarita (+ / -) správná! Když je baterie nabíjena svítí červená kontrolka.

Důležité: pokud se červená kontrolka nerozsvítí okamžitě po vložení baterie, která byla právě používána, odpojte baterii a vložte ji po několika minutách do nabíječky zpět. Běžný čas nabíjení je kolem 1 - 1,5 hodin. Po této době nabíjecí zařízení zajistí, že dosáhl plně nabití stavu. Baterie je tepelnou pojistkou chráněna proti přebití, proto může v nabíječce zůstat delší dobu bez poškození (nicméně, ne déle než 24 hodin). Zahřátí baterie a nabíjecího zařízení na konstantní teplotu je normální a není známkou poškození. Podstatně zkrácený provozní doba baterie znamená, že musí být baterie vyměněna.

MONTÁŽ A POUŽITÍ:

Vkládání nástroje do sklíčidla:

Před jakoukoliv změnou uveďte přepínač směru otáčení do bezpečnostní polohy. Držte zadní část upínací hlavy a otáčejte přední částí proti směru hodinových ručiček, abyste ji uvolnili. Do sklíčidla zasuňte vrták nebo nástavec na šroubování. Přední částí otáčejte ve směru hodinových ručiček, abyste pevně zatáhly sklíčidlo. Vrták nebo nástavec na šroubování uvolníte opačným postupem.

Zapnutí a vypnutí:

Akumulátorový šroubovák zapněte stisknutím a podržením vypínače. Vypnete ho uvolněním vypínače. Vypínač je vybaven funkcí brzdy, která zastaví otáčení sklíčidla okamžitě, když uvolníte vypínač.

Pravé / levé otáčení:

Pomocí posuvného přepínače nad ovládacím spínačem lze určit směr otáčení.

Směr otáčení měňte pouze když je motor v klidu!

Utahování = přesuňte spínač do polohy R

Vyšroubování = přesuňte spínač do polohy L

Nastavení krouticího momentu:

Nástroj má možnost nastavení točivého momentu v 21 krocích, což slouží k tomu, aby se zabránilo poškození hlav šroubů nebo vrtáků. Otáčením regulačního knoflíku na vaší vrtačce můžete nastavit potřebný krok od 1 (šrouby s lehkým otáčením) po 21 (šrouby s těžkým otáčením nebo náročné vyvrtávání). Vždy zvolte vhodný točivý moment pro příslušnou práci, kterou budete zrovna dělat. Nastavení se znakem vrtáku se používá pro vyvrtávání.

ÚDRŽBA:



Ujistěte se, že stroj není pod elektrickým napětím při provádění údržby na motoru. Pravidelné čištění stroje se provádí měkkým hadříkem, nejlépe po každém použití. Udržujte větrací otvory v čistotě před prachem a nečistotami. Pokud nečistoty nelze odstranit, použijte měkký hadřík navlhčený v mýdlové vodě. Nikdy nepoužívejte rozpouštědla, jako je benzín, alkohol, čpavek apod. Tato rozpouštědla mohou poškodit plastové části výrobku. V případě, že dojde k poruše výrobku například opotřebením částí, je třeba kontaktovat místního servisního technika.

OCHRANA ŽIVOTNÍHO PROSTŘEDÍ:



Aby se zařízení nepoškodilo během přepravy, je dodáváno zabalené v pevném obalu. Většina z obalových materiálů je recyklovatelná. Tyto materiály odneste do sběrný na recyklaci. Vyřazená zařízení předejte na prodejně. Prodejna zajistí likvidaci ekologickým způsobem. Vyřazené elektrické spotřebiče jsou recyklovatelné a nesmí se vyhazovat spolu s domácím odpadem! Prosíme vás, abyste nám aktivně pomáhali zachovat zdroje a chránit životní prostředí tak, že tento spotřebič zanesete do sběrného střediska (pokud máte tuto možnost).

WORCRAFT

POWER TOOLS

Záruční list / Warranty

Výrobní číslo:	Dátum prodeje:	Podpis a razítko prodejce:

Meno zákazníka (název firmy):	Adresa zákazníka (sídlo firmy):

Zákazník svým podpisem potvrzuje, že mu bylo zařízení předvedeno a vysvětleno, že byl seznámen s návodem k obsluze, nasazením a užíváním stroje a že mu zařízení bylo vydáno kompletní.	Podpis zákazníka:

Záznamy o reklamacích – záručních opravách

Dátum přijetí reklamace:	Datum ukončení reklamace:	Evidenční číslo reklamace:	Podpis převedené záruční opravy (Záznam o neoprávněné reklamace)	Razítko servisního technika:

Podmínky záruky

- Dodavatel poskytuje na tento výrobek záruční dobu uvedenou v tomto záručním listu za podmínek dodržení způsobu používání a skladování výrobku v souladu s platnými podmínkami a normami, jako i návodem k obsluze. Záruční doba začíná běžet od data prodeje. Záruka na baterie je 12 měsíců.
- Prodoužená záruční doba 5 let se poskytuje na výrobek za podmínek, že tento výrobek je dodavatelem označený v seznamu výrobků s prodouženou zárukou, konečným zákazníkům je spotřebitel a výrobek nebude používán na komerční nasazení. Prodoužená záruka je podmíněna pravidelnými servisními prohlídkami v autorizovaných servisních střediscích dodavatele.
- Záruční doba se prodoužuje o dobu, po kterou byl výrobek v záruční opravě a je o tom uveden záznam v seznamu o záručních opravách tohoto záručního listu. Právo na záruční opravu si spotřebitel může uplatnit v některém autorizovaném servisním středisku, podle příloženého seznamu A servisních středisek. Servisní střediska B převádějí záruční opravy pouze na produkty, které byly prodány v jejich provozech. Seznam servisních středisek je pravidelně aktualizován u prodejců a na stránce dovozu: www.strendpro.sk.
- Servisní středisko je povinné zajistit záruční opravu v zákonem stanovené lhůtě. Zákonem stanovená lhůta pro vyřízení reklamace začíná běžet dnem následujícím po datu přijetí reklamace v servisním středisku..
- Bezplatná záruční oprava nemůže být uplatňována pokud jde o poruchy, které byly způsobeny používáním výrobku v rozporu s ustanoveními uvedenými v návodu k obsluze, nesprávnou manipulací, mechanickým poškozením, běžným mechanickým opotřebením dílů způsobeným provozem stroje, vinou obsluhy, živelnou pohromou, neoprávněným zásahem do výrobku, poruchy zapříčiněné použitím nevhodných náhradních dílů, použitím nevhodného paliva, a zřejmě přetížení stroje v důsledku trvalého překračování horní hranice výkonu. Práce spojené s čištěním, základní údržbou, ošetřováním nebo nastavením zařízení, které může převést obsluha a jsou uvedeny v návodu k obsluze, nespádají do rozsahu záruky.
- Za běžné opotřebením dílů se zváží hlavně opotřebením: všech rotujících a pohyblivých částí, řezných částí a jejich krytů, střížných šroubů a klínů, převodových a klínových řemenů, řetězových převodů, třecí plochy brzd a spojek, dezény pneumatik a díly běžné údržby jako jsou: vzduchové, hydraulické a olejové filtry, zapalovací svíčky, olejové a chladicí náplně.
- Z prodoužené záruky jsou vyjmuty části strojů a zařízení, na které je konkrétní výrobce poskytuje kratší záruku jako dodavatel na samotný výrobek, ve kterém jsou namontovány. Do této kategorie částí patří: akumulátory, žárovky a podobně.
- Právo uplatnit nároky plynoucí ze záruky má vlastník výrobku, pokud tak učiní nejpozději v poslední den záruční doby.
- Při reklamacích se postupuje podle příslušných ustanovení občanského zákoníku a Zákona o ochraně spotřebitele.
- Servisní prohlídky, které jsou podmínkou prodoužené 5 leté záruky, musí být prováděny pouze v autorizovaném servisním středisku dodavatele, v pravidelných intervalech a období mezi jednotlivými prohlídkami nesmí překročit dobu 12 měsíců. První servisní prohlídka musí být provedena nejpozději do 12 měsíců od data prodeje výrobku. Servisní prohlídky provádějí servisní střediska v období posledních tří a prvních dvou měsíců kalendářního roku. Každá servisní prohlídka musí být zaznamenána v tomto záručním listě s uvedeným datem prohlídky, podpisem a razítkem servisního střediska. Servisní prohlídkou se rozumí kontrola stroje, výměna náplní a filtrů dle doporučení výrobce, výměna opotřebených a poškozených dílů, které mohou ovlivnit poškození nebo opotřebením jiných dílů a samotné nastavení stroje. Úkon servisní prohlídky a použitý materiál se účtuje dle platného ceníku servisního střediska.

Při uplatňování reklamace je reklamující povinen předložit k reklamaci čistý a kompletní výrobek, doklad o koupi nebo vyplněný a potvrzený záruční list. V případě prodoužené záruky, záznamy o servisních prohlídkách a daňové doklady za jednotlivé prohlídky. Při nesplnění některé z podmínek prodoužené záruky uvedené v tomto záručním listu, se na výrobek poskytuje záruční doba 2 roky.

ZÁRUČNÍ A POZÁRUČNÍ SERVIS PROVÁDÍ DOVOZCE

Dovozce: Slovakia Trend Export-Import s.r.o., Michalovská 87/1414, 073 01 Sobrance
 Fax: (056) 652-2329 Tel.: 0915 392 687 E-mail: servis@slovakia-trend.sk

Výrobce: Chongqing Welluck Trading Co., Ltd.
 NO. 200 ZHONGSHAN 2 ROAD, YUZHONG DISTRICT, CHONGQING 400014, CHINA

AKKUMULÁTOROS FÚRÓ ÉS CSAVAROZÓ

HASZNÁLAT:







A szerszám fa, fém, kerámia, műanyag és beton fúrásához használható. Elektronikus sebességszabályozással és bal / jobb forgatással van felszerelve. Csavarozáshoz és menetvágáshoz is alkalmas.

A készüléket csak az előírt célokra használja. Bármely más felhasználás a visszaélés példájaként tekintendő. A felhasználó / üzemeltető felel az ilyen visszaélések által okozott károkért vagy sérülésekért. Ne feledje, hogy ezt az eszközt nem kereskedelmi vagy ipari használatra tervezték. A garancia nem érvényes, ha az eszközt kereskedelmi, ipari vagy hasonló célra használják.

A TERMÉK RÉSZEI:

1. BE/KI kapcsoló és sebességválogató
2. Forgásirány kapcsoló
3. Tokmány
4. Nyomatékbeállító gyűrű

A SZIMBÓLUMOK JELENTÉSE:

	Olvassa el a használati utasítást.
	A termék megfelel a vonatkozó európai irányelveknek, a azonosság értékelési módszer ezen irányelveken el lett végezve.
	Ne dobja a háztartási hulladékba. Ehelyett, környezetbarát módon, lépjen kapcsolatba az újrahasznosító központal. Kérjük, gondoskodjon a környezetvédelemről.
	Viseljen fülvédőt.
	Védelem II kettős szigeteléssel. Nincs szükség földelésre.
	Újrahasznosítható termék.

ÁLTALÁNOS BIZTONSÁGI ELŐÍRÁSOK ELEKTROMOS SZERSZÁMHOZ:

Olvassa el a biztonsági figyelmeztetéseket, utasításokat, illusztrációkat és műszaki adatokat, amik az elektromos szerszámhoz mellékelve vannak. A továbbiakban feltüntetett biztonsági utasítások és előírások figyelmen kívül hagyása áramütést, tüzet és/vagy súlyos sérüléseket eredményezhet.

1) MUNKAHELYI BIZTONSÁG:

- A munkaterület legyen tiszta, jól megvilágított. A rendetlenség vagy a rosszul megvilágított munkaterület könnyen balesetet okozhat.
- Ne használja az elektromos szerszámot robbanásveszélyes környezetben, éghető folyadék, gáz vagy por közelében. Az elektromos szerszámok szikrát gerjeszthetnek, ami meggyújthatja a port vagy a gőzt.
- Az elektromos szerszám használata közben ne tartózkodjon a közelben gyermek és más személy. Ha elterelik a figyelmét, elveszítheti a szerszám feletti irányítást.

2) ELEKTROMOS BIZTONSÁG:

- Az elektromos szerszám csatlakozódugója illeszkedjen a dugaszolóaljzathoz. A csatlakozót semmilyen módon sem szabad megváltoztatni. A szerszámot, amelynek a hálózati kábel csatlakozódugóján védő dugasz

van, soha ne csatlakoztassa elosztókhoz vagy más adapterekhez. Az eredeti csatlakozó és a megfelelő dugaszolóaljzat használata csökkenti az áramütés veszélyét.

- A sérült vagy összegabalyodott kábel növeli az elektromos áramütés veszélyét. Ha a tápkábel sérült, ki kell cserélni a egyéni tápkábelre, amely rendelkezésre áll a gyártónál vagy annak képviselőjénél.
- A kezelő nem érintkezhet földelt felületekkel – például csövekkel, fűtéssel, tűzhellyel, hűtőszekrénnyel. Az áramütés fokozott kockázata áll fenn, ha teste földelt.
- Esőtől, nedvességtől, víztől tartsa távol az elektromos szerszámokat. Az elektromos szerszámokhoz soha ne érjen nedves kézzel. Az elektromos szerszámot soha mossa folyó víz alatt és ne merítse vízbe.
- A kábelt tilos túlterhelni. Ne használja a kábelt az elektromos készülék hordozására, felakasztására vagy a csatlakozó aljzathoz történő kihúzására. Tartsa távol a készülék részeit hőtől, olajtól, éles peremektől vagy mozgó alkatrészekről. A sérült vagy összetekeredett kábel növeli az áramütés kockázatát.
- Ha az elektromos szerszámot a szabadban használja, csakis kültéri használatra alkalmas hosszabbító kábelt használjon. Kiseb az áramütés veszélye, ha kültérre alkalmas hosszabbító kábelt használ.
- Ha elkerülhetetlen az elektromos szerszám nedves környezetben történő használata, használjon áramvédőkapcsolót. Az áramvédőkapcsoló használata csökkenti az áramütés kockázatát.
- Az „áramvédőkapcsoló (RCD)” fogalom helyettesítendő az „áramkör főmegszakító (GFCI)” vagy a „földzárlat megszakító (ELCB)” fogalmával.
- Az elektromos kéziszerszámokat csak szigetelt markolási felületeknél fogva szabad tartania, mert használat közben a csiszológép rejtett kábellel vagy saját csatlakozószinórával érintkezhet.

3) SZEMÉLYI BIZTONSÁG:

- Legyen elővigyázatos, ügyeljen arra, mit tesz, és megfontoltan lásson az elektromos szerszámmal végzendő munkához. Nem használjon elektromos szerszámot, ha fáradt vagy kábítószert, alkohol, gyógyszer hatása alatt áll. Az elektromos szerszám használata közben akár a pillanatnyi figyelmetlenség is súlyos sérüléshez vezethet.
- Mindig viseljen személyi védőfelszerelést és védőszemüveget. Csökkenti a sérülés kockázatát, ha az elektromos szerszám fajtájának megfelelő személyi védőfelszerelést visel: porvédő maszkot, csúszásmentes biztonsági cipőt, védősisakot vagy hallásvédőt.
- Kerülje a véletlen üzembe helyezést. Győződjön meg arról, hogy az elektromos szerszám kikapcsolt állapotban legyen, mielőtt csatlakoztatja az elektromos hálózathoz, illetve felemeli vagy szállítja azt. Balesethez vezethet, ha az elektromos szerszám szállítása közben ujját a kapcsolón tartja vagy a szalagcsiszolót bekapcsolva csatlakoztatja az áramellátásra.
- Az elektromos kéziszerszám bekapcsolása előtt távolítsa el a beállító szerszámokat vagy a csavarkulcsot. A forgó készülékrészben maradt szerszám, kulcs sérüléseket okozhat.
- Kerülje a természetellenes testtartást. Gondoskodjon róla, hogy stabilan álljon és ne veszítse el az egyensúlyát. Soha ne becsülje túl saját erejét. Ne használja az elektromos szerszámot ha fáradt.
- Viseljen megfelelő ruházatot. Ne viseljen bő ruházatot vagy ékszert. Tartsa távol a mozgó elemektől haját, ruházatát, kesztyűjét. A mozgó részek becsíphetik a laza ruházatot, ékszert vagy a hosszúhaját.
- Csatlakoztassa az elektromos szerszámot a poreszívóhoz. Ha felszerelhető poreszívó vagy -felfogó berendezés, győződjön meg róla, hogy ezeket megfelelően csatlakoztatja és használja. A poreszívás használata a porral kapcsolatos kockázatokat csökkenti.
- Biztosítsa be a munkadarabot. Befogószerkezettel vagy satuval biztosabban tartható a munkadarab, mint kézzel. Rögzítse a munkadarabot egy stabil alappal.
- Ne használjon bármilyen szerszámot ha alkohol, kábítószert, gyógyszerek vagy más anyagok hatása alatt áll.
- Ez a készülék alkalmatlan olyan személyek (beleértve gyerekek) használatára, akik csökkent fizikai, érzékszervi vagy mentális képességűek, illetve nem rendelkeznek kellő tapasztalattal és ismeretekkel, hacsak nem álnak felügyelet alatt, vagy utasításokat nem kaptak felhasználásukat illetően olyan személytől, aki a biztonságért felel. A gyermekeket felügyelni kell annak érdekében, hogy ne játsszanak a készülékkel.

4) AZ ELEKTROMOS SZERSZÁM HASZNÁLATA ÉS KEZELÉSE:

- Húzza ki az elektromos szerszám hálózati csatlakozódugóját a csatlakozóaljzathoz a szalagcsiszoló bármilyen meghibásodása esetén, a munka befolyezése után, vagy bármilyen tisztítás, karbantartási munkák, vagy a szerszám áthelyezés előtt.

- Ha az eszköz rendellenes hangot vagy szagot bocsájt ki, azonnal fejezze be munkáját.
- Az elektromos szerszámot ne terhelje. Az elektromos szerszám jobban és biztonságosabban fog működni, ha azon fordulatszámon fog vele dolgozni amelyre meglett tervezve. Használjon megfelelő eszközt, amely az adott célra volt szánva. A megfelelő eszközök a jó és biztonságos munkát eredményezik, amelyenekre tervezve voltak.
- Ne használja az elektromos szerszámot, ha hibás a kapcsolója. Az az elektromos szerszám, amelyet nem lehet be- vagy kikapcsolni, veszélyes, ezért javításra szorul. A meghibásodott kapcsolót csakis igazolt szervízben javítsa.
- A készülék beállítása, alkatrészcsere és a készülék elrakása előtt húzza ki a hálózati csatlakozódugót az aljzatból. Ez az óvintézkedés megakadályozza az elektromos szerszám véletlen elindítását.
- A használaton kívüli elektromos szerszám is távol tartandó a gyermekektől. Ne engedje, hogy olyan személyek használják az eszközt, akik nem ismerik azt vagy nem olvasták el ezeket az utasításokat. Az elektromos szerszámok veszélyesek, ha tapasztalatlan személy használja őket. Az elektromos szerszámot száraz, biztonságos helyen tartsa.
- Ügyeljen az elektromos szerszámok alapos gondozására. Rendszeresen ellenőrizze, hogy hibátlanul működnek-e a mozgó részek, nincs-e rajtuk olyan törés vagy olyan sérülés, amely hátrányosan befolyásolja az elektromos szerszám működését. A készülék használata előtt javíttassa meg a sérült részeket. Számos baleset oka a nem megfelelően karbantartott elektromos szerszám.
- Tartsa élesen és tisztán a vágószerszámokat. A gondosan ápolott vágószerszámok éles vágóéllel kevésbé akadnak és könnyebben haladnak. A csomaghoz tartozó, illetve a gyártó által ajánlott tartozékokat használja, más tartozékok kárt okozhatnak vagy személyes sérülést.
- Az elektromos szerszámot, a tartozékokat, behelyező szerszámokat stb. a jelen utasításoknak megfelelően használja. Mindeközben vegye figyelembe a munkafeltételeket és az elvégzendő feladatot. Az elektromos szerszámok rendeltetésüktől eltérő használata veszélyes körülményekhez vezethet.

5) AZ AKKUMULÁTOROS SZERSZÁM HASZNÁLATA:

- Mielőtt behelyezi az akkumulátort, bizonyosodjon meg róla hogy a kapcsoló a „0-kikapcsolt” pozícióban van. Az akkumulátor behelyezése a bekapcsolt szerszámba veszélyes helyzetekhez vezethet.
- Az akkumulátor töltéséhez, kizárólag a gyártó által ajánlott töltőt használjon. A töltő használata más akkumulátor töltéséhez, annak sérülését vagy tűz keletkezését eredményezheti.
- Kizárólag olyan akkumulátort használjon ami az adott szerszámhoz hivatott. Más akkumulátorok használata, sérülést vagy tüzet okozhat.
- A használaton kívüli akkumulátoregységeket mindenfajta olyan fémtárgytól – például szorítótól, kulcsoktól, csavaroktól és egyéb, apró fémtárgyaktól – távol kell tartani, amelyek az akkumulátor kapcsokat rövidre zárhatnák. Az akkumulátorkapcsok rövidzárlata égési sérülést vagy tüzet okozhat.
- Az akkumulátorral bánjon kíméletesen. Durva bánásmód esetén az akkumulátorból vegyi anyag szivároghat ki. Kerülje az ezzel való érintkezést. Ha mégis érintkezik ezzel a vegyi anyaggal, mossa meg az érintett területet folyóvízzel. Ha a folyadék belekerül a szemébe, azonnal forduljon orvoshoz. Az akkumulátorból kifröccsenő vegyi anyag súlyos sérülést okozhat.
- Az akkumulátort vagy a szerszámot tilos tűznek vagy erős hőhatásnak kitenni. A tűznek, vagy 130 ° C –nál magasabb hőmérsékletnek kitévés, robbanást okozhat.
- Tilos használni az akkumulátort vagy szerszámot, amely sérült vagy átépített. A sérült vagy módosított akkumulátorok kiszámíthatatlanul viselkedhetnek, és így tüzet, robbanás, vagy sérülésveszélyt okozhatnak.

BIZTONSÁGI ELŐÍRÁSOK A AKKUMULÁTOROS CSAVAROZÓHOZ:

- A kalapáccsal történő fúrás során hallókészüléket kell használni. A zaj hatása halláskárosodáshoz vezethet.
- Az elektromos kéziszerszámot csak a szigetelt fogantyúfelületeknél tartsa az olyan munkát végzésekor, amikor a eszközt vagy csavar a felületen rejtett vezetékbe találhat. A rejtett vezeték rátalálása esetén a szerszám nem szigetelt része áramütést okozhat.
- Használjon megfelelő berendezés a rejtett vezetékek és csövek keresésére, hogy ezeket át ne fúrja, vagy lépjen kapcsolatba a helyi energetikai társaságok. Egy ilyen elektromos vezetékkel érintkezve tüzet okozhat vagy áramütést okozhat. A gázvezeték sérülése robbanást okozhat. A vízcsőbe való fúrás károsodást okoz.

- Ha a szerszám le van tiltva, azonnal kapcsolja ki a szerszámot. Készüljön fel arra, hogy intenzív reakció pillanatok alakulhatnak ki, amelyek miatt az eszköz visszajön. Az eszköz blokkolva van, amikor:
 - a kéziszerszám túlterhelt
 - a megmunkált munkadarabban menetes.
- Az elektromos kéziszerszámokat tartsa erősen munka közben. A csavarok meghúzásakor és lazításakor rövid reakciók jelentkezhetnek.
- Biztosítsa a munkadarabot. Ha a munkadarab oda van szorítva egy szorító eszközzel vagy satuval biztonságosabb mint a kézzel tartott munkadarab.
- Várja meg, amíg a teljes elektromos szerszám leáll, mielőtt letenne. A munkaképes gép beragadhat és a szerszám feletti uralmat elveszitheti.

További biztonsági és munkavégzési utasítások:

- Különböző típusú por és anyagok, mint a ólomot tartalmazó festék, fa fajták, ásványok és fémek károsak lehetnek az egészségre, és allergiás reakciókat okozhatnak, légzőszervi betegséget okoznak és / vagy a rák. Az azbesztartalmú anyagot csak képzési munkások dolgozzák fel.
- Jól szellőztetett munkahelyen dolgozzon.
- Javasoljuk, hogy légzésvédő maszkot használjon P2 osztályú szűrővel. Tartsa be az adott megmunkált anyagokra vonatkozó országspecifikus szabályokat is.
- Kerülje a porlerakódást a munkahelyén. Többféle por könnyedén meggyulladhat.
- Az akkumulátor részben feltöltött állapotban van. Az akkumulátor teljesen feltöltéséhez töltsen fel teljesen az akkumulátort, mielőtt használatba venné.
- Olvassa el a töltő használatának utasításait.
- Csak a kikapcsolt elektromos szerszámokat tegye hozzá a csavarhoz. A forgó csavarozó elcsúszhat.
- A szerszám kikapcsolásakor csak a sebességváltó kapcsolót használja.
- Mozgassa a fogaskerék-választót vagy forgassa el teljesen az üzemmódkapcsolót a leállásig. Ellenkező esetben az elektromos kéziszerszám károsodhat.

BIZTONSÁGI LÉPÉSEK AZ AKKUMULÁTORHOZ ÉS A TÖLTŐHÖZ:

- Az akkumulátor és töltő első használata előtt, olvassa el a használati utasítást.

1. Győződjön meg arról, hogy az elektromos áram, amely a hálózatban a rendelkezésre áll, azonos a feltüntetett akkumulátortöltőével.
2. Ne engedje hogy nedvesség, eső vagy fröccsenő víz elérje az akkumulátor töltésének helyét.
3. Az akkumulátort ne töltsen, ha a hőmérséklet 10 ° C alatt vagy 40 ° C felett van. Az akkumulátor töltése szélsőséges hőmérsékleten, csökkentheti az akkumulátor élettartamát.
4. A sérült akkumulátort, amelyet nem lehet feltölteni, kezelje úgy mint veszélyes hulladékot. Ne dobja az akkumulátort a szemétkosárba, tűzbe, sem vízbe.
5. Kizárólag olyan akkumulátort és töltőt használjon, amely a gyártó általi jóváhagyott használatra alkalmas az adott berendezésekben.
6. Tartsa tisztán, por és szennyeződés mentesen a töltőt.
7. Minden esetben távolítsa el az akkumulátort a berendezés javítása előtt.
8. Fedje le az akkumulátor pólusait, a rövidzár elkerülése érdekében.
9. Kerülje a robbanásveszélyt!
10. Ne dohányozzon az akkumulátor töltése közben, vagy a tárolása helyszínén. Az elromlott Ni-Cd vagy Ni-MH akkumulátorokból robbanó hidrogéngáz szivároghat, amely lángra gyulladhat a nyílt lángból vagy szikrából.
11. Tűz esetén, próbálja meg eloltani a tüzet.
12. Az akkumulátorra és a töltője a töltéskor kissé felmelegedhetnek.

Vegyveszély:

Ne nyissa fel az akkumulátor csomagolását. Óvja az akkumulátort az ütésektől. Ha az elektrolit szivárgása következik be az akkumulátorból, feltétlenül gátolja meg a bőrrel való érintkezést. Amennyiben mégis

érintkezik az elektroli a bőrrel, azonnal mossa meg az érintett területet vízzel. Abban az esetben, ha elektrolit a szemébe kerül, azonnal forduljon orvoshoz.

Töltés:

Csatlakoztassa 230 V áramforráshoz és csatlakoztassa a töltő kábelt a töltő modulhoz. Helyezze be az elemet a töltőbe, ellenőrizze, hogy a polaritás (+ / -) helyes legyen! Amikor az akkumulátor töltődik, a jelzőfény pirosat világít. Fontos: Ha a jelzőfény nem gyullad ki azonnal, az elem behelyezése után, amely éppen használatban volt, vegye ki az elemet, majd helyezze néhány perc után a vissza töltőbe. A normál töltési idő körülbelül 1-1,5 óra. Ezen időszak után a töltő biztosítja, hogy elérte a teljesen feltöltött állapotot. Az akkumulátor, egy hő biztosítókkal van ellátva, túlterhelés ellen, így továbbra is a töltőben maradhat károsodás nélkül (de legfeljebb 24 órára). Az akkumulátor és a töltő felmelegedése állandó hőmérsékletre normális, és nem a károsodásnak jele. A jelentősen lerövidült működési ideje az akkumulátornak azt jelenti, hogy az akkumulátort ki kell cserélni.

TELEPÍTÉS ÉS HASZNÁLAT:

A fúró vagy csavarhúzó tokmányba helyezése:

Minden változtatás előtt helyezze a forgási irány kapcsolóját a biztonsági pozícióba. Fogja meg a szorítófej hátsó részét, és forgassa el az elülső részt az óramutató járásával ellentétes irányba, hogy elengedje. Helyezze a fúrófejet vagy csavarhúzót a tokmányba. Fordítsa el az első részt az óramutató járásával megegyező irányba, hogy szorosan rögzítse a tokmányot. A fúrót vagy csavarhúzót az ellenkező irányban kell kioldani a tokmányból.

Bekapcsolás és kikapcsolás:

Kapcsolja be akkumulátoros csavarozót a kapcsoló megnyomásával és tartásával. Kikapcsolni a kapcsoló elengedésével történik. A kapcsoló olyan fékezési funkcióval van ellátva, amely megakadályozza, hogy a tokmány azonnal bekapcsoljon, amikor felengedi a kapcsolót.

Jobb / bal forgás:

Használja a forgásirány kapcsolót a vezérlőkapcsoló felett a forgásirány megadásához.

Csak akkor változtassa meg a forgásirányt, amikor a motor megáll!

Meghúzás = a kapcsolót R pozícióba helyezze.

Kicsavarás = a kapcsolót L pozícióba helyezze.

Nyomaték beállítása:

A szerszámon 21 módon állíthatja be a nyomatékot, ami a csavarok vagy fúrófejek károsodásának megakadályozására szolgál. A vezérlőgomb elforgatásával állíthatja be a kívánt lépést az 1-ből (fényforrás csavarok) 21-be (nagy forgatású vagy nehéz fúrású csavarok). Mindig válassza ki a megfelelő nyomatékot a munkához. A fúrósímbólum beállítása fúráshoz használható.

KARBANTARTÁS:



Győződjön meg róla, hogy a gép karbantartása közben nincs áram alatt. A gép rendszeres tisztítása puha ronggyal történik, lehetőleg minden használat után. A por és a szennyeződés előtt tartsa tisztán a szellőzőnyílásokat. Ha a szennyeződést nem lehet eltávolítani, használjon szappanos vízzel nedvesített puha ruhát. Soha ne használjon oldószereket, például benzint, alkoholt, ammóniát és hasonlókat. Ezek az oldószerek károsíthatják a termék műanyag részeit. Abban az esetben, ha a termék meghibásodik, például az alkatrészek elkopnak, forduljon a helyi szerviztechnikushoz.

KÖRNYEZETVÉDELEM:



Azért hogy a szállítás során a készülék meg ne sérüljön, merev csomagolóanyagba van csomagolva. A legtöbb csomagolóanyag újrahasznosítható. Ezeket az anyagokat vigye el egy újrahasznosító gyűjtőhelyre. Kiselejtezett berendezéseket adja át az üzletben. Az üzlet gondoskodik a környezetbarát módon történő megsemmisítésről. A kiselejtezett elektromos készülékek újrahasznosíthatók, tilos őket a háztartási hulladékba dobni! Arra kérjük, hogy segítsen nekünk aktívan megőrizni az erőforrásokat és védeni a környezetet úgy, hogy ezt a készüléket egy újrahasznosító gyűjtőhelyre viszi (amennyiben erre módja van)



Garancialevél/Warranty

Modellszám:	Eladás dátuma:	Eladó aláírása és pecsétje:

Ügyfél neve (cég neve):	Ügyfél címje (Cég címje):

Az ügyfél az aláírásával megerősíti, hogy a készüléket bemutatták és elmagyarázták neki, hogy ismeri a gép üzemeltetésére és használatára vonatkozó utasításokat, valamint hogy a készülék teljesen volt neki kiadva.	Ügyfél aláírása:

Jegyzések a panszokról – jótálási javítások

A panasz elfogadásának dátuma:	A panasz befejezésének dátuma:	A panasz száma:	Aláírás az átvett jótálási javításról (Jegyzések a jogosulatlan panszról)	Serviztechnikus pecsétje:

Jótállás feltételek

- A szállító biztosítja a termék jótállását amely szerepel a garancialevelen a feltétellel, hogy a használat és tárolás összhangban lesz a feltételekkel és normákkal, valamint a használati utasítással. A garanciaidő az értékesítés időpontjától kezdődik.
A jótálási idő a töltőkre 12 hónap.
- A kiterjesztett garanciát 5 éves időszakra nyújtják a feltétellel, hogy a termék bevan írva a hoszab garancia termékek listájára, az utolsó használó a vevő, es nemlesz használva kereskedelmi célokra. A kiterjesztett jótállás rendszeres szervizellenőrzést igényel a szállító hivatalos szervizközpontjában.
- A garancia időtartama meghosszabbodik a termék garanciális idejével mikor a szervizközpontba volt javításba, és a jótállási lapon felvann jegyezve ez az idő. A jótállási igényt a fogyasztó igényelheti egy hivatalos szervizközpontban, a mellékelt "A" szervizközpont lista szerint. A "B" szervizközpontokba csak ojan termékeken végeznek javításokat amelyeket ott adtak ell. A szervizközpontok listáját rendszeresen frissítik a gyártók és az import oldalon: www.strendpro.sk.
- A Szervizközpontnak a törvényi határidőn belül jótállási javítást kell biztosítania. A panaszkezelés törvényes határideje a panasz kézhezvételét követő napon kezdődik
- Az ingyenes garanciális javítás nem alkalmazható a termék helytelen használatából eredő hibákra, az üzemeltetési utasítás okal elentétben, a nem megfelelő kezelésének, a gép mechanikai károsodásra, az általános mechanikai károsodásra amely általános használatkor keletkezik, az üzemeltető helytelen használatára, természeti katasztrófáknál, a termékkel való illetéktelen beavatkozásnál, a nem megfelelő pótalkatrészek használatánál a nem megfelelő tüzelőanyag használatnál és a látszólagos gépi túlterhelés következtében fellépő hibáknál a felső teljesítmény határ folyamatos túllépése miatt. Az üzemeltető által kezelhető, és a használati utasításban felsorolt tisztítási, karbantartási, gondoskodás és a beállítási munkák nem tartoznak a jótállás hatálya alá.
- Az alkatrészek kopásának elsősorban ojan alkatrészek kopása érthető mind: minden forgó és mozgó alkatrész, vágó rész és burkolat, kapcsok és ékek, fogaskerekek és ékszíjak, láncos fogaskerekek, súrlódás és tengelykapcsoló súrlódó felületek, gumiabroncs futófelületek és rutinszerű karbantartási alkatrészek, mint például: , hidraulikus és olajsűrűk, gyújtógyertyák, olaj- és hűtőfolyadék-kazetták
- A kiterjesztett garanciából kivannnak hagyva olyan gépek és berendezések mentesített részeit, amelyeknél az adott gyártó rövidebb garanciát nyújt, mint maga a termék gyártója. Ez a kategória magában foglalja: akkumulátorok, izzók és hasonlók
- A garancia alá tartozó igények igénybevételéhez való jog a termék tulajdonosa, feltéve hogy ezt legkésőbb a jótállási időszak utolsó napján teszi meg.
- A követelések feldolgozása a Polgári Törvénykönyv és a Fogyasztóvédelmi Törvény vonatkozó rendelkezéseinek megfelelően történik.
- A meghosszabbított 5 éves garanciális feltételeknek megfelelő szervizellenőrzést csak rendszeres időközönként, a szállító hivatalos szervizközpontjában lehet elvégezni, és az egyes vizsgálatok közötti időszak nem haladhatja meg a 12 hónapot. Az első szervizvizsgálatot legkésőbb a termék értékesítésének napjától számított 12 hónapon belül kell elvégezni. A szervizvizsgálatokat a naptári év utolsó három és első két hónapjában szervizközpontok végzik. Minden szervizvizsgálatot fel kell jegyezni a jótállási jegyen a szervizközpont ellenőrzésének, aláírásának és bélyegzőjének dátumával. A szervizvizsgálat a gyártó által ajánlott gépellenőrzést, a patronok és szűrők cseréjét, a kopott és sérült alkatrészek cseréjét, amelyek a más alkatrészek károsodását, kopását és a gép beállítását érinthetik. A szolgáltatási ellenőrzést és a felhasznált anyagot egy érvényes kiszolgálóközponti árlista szerint kell kiszámítani.

A panasz benyújtásakor a panaszolt köteles benyújtani egy tiszta és teljes terméket, a vásárlás igazolását, vagy egy kitöltött és megerősített garanciajegyet a panaszra. A kiterjesztett garancia esetén a szervizvizsgálatok és az egyes turrák adózási dokumentumait rögzítik.
Ha a garanciális kártyán a meghosszabbított garanciális feltételek egyikének sem felel meg, a termék 2 év garanciát vállal.

GARANCIÁLIS ÉS A GARANCIA UTÁNI JAVÍTÁST AZ EGYEDÁRUSÍTÓ CSINÁLJA

Importőr: Slovakia Trend Export-Import s.r.o., Michalovská 87/1414, 073 01 Sobrance
Fax: (056) 652-2329 Tel.: 0915 392 687 E-mail: servis@slovakia-trend.sk

Gyártó: Chongqing Welluck Trading Co., Ltd.
NO. 200 ZHONGSHAN 2 ROAD, YUZHONG DISTRICT, CHONGQING 400014, CHINA

ȘURUBELNIȚA CU ACUMULATOR / BURGHIUL 20V**UTILIZARE:**

Acest produs se folosește la găurirea lemnului, metalelor, ceramicii, materialul plastic și betonului. Este prevăzut cu regularizarea electronică a rotațiilor cu rotire spre stânga / dreapta. Este potrivit și pentru înșurubare și tăierea fileturilor. Funcția specială permite folosirea lui ca ciocan de burghiu în beton.

Folosiți instalația numai în scopul prevăzut. Orice altă întrebuințare este considerată caz de utilizare necorespunzătoare. Utilizatorul / operatorul și nu producător vor răspunde pentru orice deteriorare sau rănire produsă prin utilizare necorespunzătoare. Rețineți, că această instalație nu a fost proiectată pentru utilizare comercială sau industrială. În cazul folosirii instalației pentru scopuri comerciale, industriale sau alte asemănătoare, garanția nu va fi valabilă.







PĂRȚI ALE PRODUSULUI:

- 1.Comutatorul ON/OFF de grad rapid
- 2.Comutatorul direcției de rotire
- 3.Mandrină
- 4.Inel pentru stabilirea momentului rotației

CUPRINSUL AMBALĂRII:

- mâner magnetic al biturilor
- burghiuri (1.5, 2, 2.5, 3, 3.5, 4, 5, 6 mm)
- bituri (PZ1, PZ2, PH1, PH2, S4, S6, T20, T25)

EXPLICAȚIA SIMBOLURILOR:

	Respectați îndrumările din Indicații de utilizare.
	Produsul respectă directivele europene aplicabile și a fost efectuată metoda de evaluare a conformității cu aceste directive.
	Nu înlăturați obiectul prin aruncare în deșeuri menajere. În locul acestuia, apălați pe cale ecologică la centre de reciclare. Vă rugăm, acordați atenția protecției mediului înconjurător.
	Utilizați echipament de lucru de protecție.
	Protecția cu dubla izolație II. Nu este necesară împământarea.
	Produs reciclabil.

INDICAȚII GENERALE DE SIGURANȚĂ PENTRU UNELTE ELECTRICE

Citiți indicațiile de siguranță de avertizare, instrucțiunile, imagini și datele tehnice oferite cu aceste mijloace. Nerespectarea tuturor instrucțiunilor în continuarea textului, poate avea drept urmare producerea șocului electric, incendiului și rănirii grave.

1) SIGURANȚA LOCULUI DE MUNCĂ:

- Locul de muncă trebuie întreținut curat și bine luminat. Dezordinea și locuri întunecoase constituie cauza accidentelor.
- Nu folosiți instrumente electrice unde există pericol de explozie, unde se află lichide inflamabile, gaze sau

praf. În instrumentele electrice apar scânteii, care pot aprinde praful sau evaporări.

- Nu permiteți copiilor să se apropie de folosirea instrumentelor electrice, nici altor persoane. Dacă veți fi deranjați, puteți pierde controlul asupra activității desfășurate.

2) SECURITATEA ELECTRICĂ:

- Furca cablului de alimentare a mijloacelor electrice trebuie să corespundă cu priza din rețea. Niciodată nu corectați cablul de alimentare electrică. Instrumentele care au pe furca șnurului de aducție, țăruș (știft) de protecție, nu conectați cu clemă sau cu alte adaptoare. Furcile nedeteriorate și prizele corespunzătoare reduc pericol de accident cu curentul electric. Cablurile deteriorate sau încălcite majorează pericol de accidentare cu curentul electric. Dacă cablul de rețea se deteriorează, trebuie înlocuit cu cablul special, care se obține de la producător sau reprezentantul comercial al acestuia.

- Operatorul nu are voie să atingă cu corpul obiecte împământate, corpuri de încălzire centrală, mașina de gătit și frigiderul. Pericolul de accidentare cu curentul electric este mai mare, dacă corpul omului este în contact cu pământul.

- Nu expuneți instrumentele electrice la ploaie, umiditate sau apă. Nu atingeți niciodată instrumentul electric cu mâinile umede, nu-l spălați sub apă curgătoare și nu-l scufundați în apă.

- Cablul nu poate fi supraîncăcat peste măsură. Nu folosiți cablul la transportare, tragere, sau scoatere din instalația prin tragere. Cablul nu poate fi expus la efectele căldurii, uleiului, obiectelor ascuțite sau pieselor mobile. Cablurile deteriorate sau încălcite determi-nă creșterea pericolului de electrocutare.

- Nu lucrați niciodată cu instrumentul, care are cablul electric deteriorat, eventual furca, sau a căzut pe pământ și s-a deteriorat.

- La folosirea instrumentelor electrice în mediul din afară, folosiți cablul prelungitor potrivit pentru munca în afară. Folosirea șnurului potrivit pentru munca în afară micșorează riscul accidentării cu curentul electric,

- Dacă folosiți instrumentele electrice în spații cu umiditate, folosiți alimentarea protejată de apărătorul (RCD) de curent. Folosirea RCD limitează pericolul de accidentare cu curentul electric. Noțiunea „apărătorul de curent (RCD)” poate fi înlocuită de noțiunea „dispozitiv principal de siguranță a circuitului electric (GFCl)” sau de „dispozitiv de siguranță a scurgerii (pierderii) curentului (ELCB)”.

- Țineți uneltele electrice numai de suprafața izolată stabilită pentru ținere cu mână, deoarece în timpul funcționării instalației instrumentul de tăiere sau găurire poate ajunge în contact cu conductor acoperit sau cu șnurul propriu.

3) SIGURANȚA OAMENILOR:

- La folosirea instrumentelor electrice fiți atenți și prevăzători, acordați maximum atenției activității pe care o efectuați. Concentrați-vă asupra muncii. Nu lucrați cu instrumentele electrice dacă sunteți obosit sau sub influența drogurilor, alcoolului sau medicamentelor. Și

neatenția de o clipă poate duce la rănire gravă a oamenilor. În timpul folosirii instrumentelor electrice nu mâncați, nu folosiți băuturi, nu fumați.

- Folosiți mijloace de protecție, totdeauna de protecția ochilor. Mijloace de protecție trebuie să corespundă cu categoria muncii efectuate. Mijloace de protecție ca respirator, încălță-mintea de siguranță cu talpa nelunecoasă, acoperirea capului sau protecția auzului folosite în corespondență cu munca efectuată, reduc posibilitatea rănirii oamenilor.

- Feriți-vă de acționarea neintenționată a instrumentelor electrice. Nu mutați instalația care este conectată la rețea electrică, cu degetul pe întrerupător sau demarator. Înainte de conectare la tensiunea electrică vă asigurați, că întrerupător sau demarator sunt în poziția „deconectat”. Mutarea instalației cu degetul pe întrerupător sau întrucerea furcii mijlocului electric în priză cu întrerupător conectat poate fi cauza rănilor grave.

- Înainte de conectare înlăturați toate cheile de strângere și uneltele de reglare. Cheia sau unealta care rămâne fixată pe piesa rotativă a instalației, poate fi cauza rănirii oamenilor.

- Mențineți totdeauna poziția stabilă și echilibrul corpului. Lucrați numai în locul unde sunteți în siguranță. Nu vă supraapreciați. Nu folosiți instrumente electrice dacă sunteți obosit.

- Îmbrăcați-vă corespunzător. Folosiți îmbrăcămintea de lucru. Nu purtați îmbrăcăminte lejeră, nici bijuterii. Aveți grijă ca părul, îmbrăcămintea, mănușile sau partea corpului să nu fie în apropierea pieselor rotative sau

încinse ale instrumentelor electrice.

- Conectați instalația electrică de expirație. Dacă instalația electrică poate fi cuplată la separator de praf sau expirarea prafului, convingeți-vă, că s-a cuplat corect și poate funcționa. Folosirea instalațiilor asemănătoare poate limita pericolul apărut prin praf.

- Fixați solid materialul de prelucrat. Folosiți borna sau menghina de tâmplar pe material care urmează să fie prelucrat.

- Nu folosiți nici un fel de instrumente dacă sunteți sub influența alcoolului, drogurilor, medicamentelor sau substanțelor stupefiante. Această instalație nu a fost proiectată pentru folosirea de persoane (inclusiv copii) cu capacitatea fizică, de simț, sau mentală redusă sau cu lipsa experienței și cunoștințelor, dacă nu se află sub supraveghere, ori nu au primit indicațiile de folosire ale instalației de la persoana, care răspunde de siguranța lor. Și copii trebuie ținuți sub supraveghere; asigurați-vă, că nu se joacă cu instrumente.

4) UTILIZAREA ȘI ÎNTREȚINEREA INSTRUMENTELOR ELECTRICE

- În cazul oricărei probleme în muncă, deconectați utilajele electrice din rețea, de ex. înainte de La fiecare curățire sau întreținere și la fiecare mutare din loc după terminarea muncii Nu lucrați cu instrumente electrice dacă sunt defecte.

- Dacă instalația începe să emite zgomot prea mare sau emană miros, imediat opriți munca.

- Nu supraîncărcați instrumentele electrice. Utilaje electrice vor funcționa bine, cu siguranță, dacă veți lucra cu rotația pentru care a fost proiectată. Folosiți instrumente corespunzătoare, care au fost produse pentru activitatea pe care o desfășurați. Instrumentele corespunzătoare vor efectua bine și cu siguranță munca pentru care au fost produse.

- Nu folosiți instrumente, care nu pot fi conectate și deconectate cu siguranță de întrerupător. Folosirea instrumentelor asemănătoare este periculoasă. Întrerupătorul defect trebuie reparat de serviciul autorizat.

- Deconectați instrumentul de la rețea electrică înainte de reglementare, înlocuirea pieselor sau întreținere. Această măsură limitează pericol de declanșare a pornirii neintenționate.

- Utilaje electrice nefolosite se depozitează astfel, încât să nu fie accesibile copiilor și persoane străine. Instalația electrică în mâinile utilizatorilor fără experiență poate fi periculoasă. Depozitați instrumentele electrice la locul uscat și asigurat.

- Întrețineți cu grijă instrumentele electrice în stare bună. Controlați regulat stabilitatea pieselor rotative și rotația lor. Controlați dacă nu s-au deteriorat capacele de protecție sau alte părți, care ar putea amenința funcționarea utilajelor electrice. Dacă instalația este defectă, asigurați reparația ei înainte de continuarea folosirii. Multe accidente sunt produse de întreținerea necorespunzătoare a utilajelor electrice.

- Instrumentele de tăiat țineți ascuțite și curate. Instrumentele corect întreținute și ascuțite ușurează munca și limitează pericol de accidentare; munca cu ele se controlează mai ușor. Folosirea altor instrumente decât cele menționate în indicațiile de utilizare sau recomandate de importator pot duce la deteriorarea instrumentelor, fiind și cauza accidentelor.

- Folosiți instrumentele electrice, accesoriile, unelte de muncă, etc. în concordanță cu aceste indicații și modul prevăzut pentru uneltele concrete, aceasta cu privire la condițiile de muncă și categoria de muncă desfășurată. Folosirea uneltelor pentru alt scop decât cel pentru care au fost produse, poate duce la situații periculoase.

5) UTILIZAREA INSTRUMENTELOR CU ACUMULATOR:

- Înainte de așezarea acumulatorului în instalație, convingeți-vă, că întrerupătorul este în poziția „0-întrerupt.” Depunerea acumulatorului în instalația conectată poate fi cauza situațiilor periculoase.

- La încărcarea acumulatorului folosiți numai încărcătoare recomandate de producător. Folosirea încărcătorului pentru alt tip de acumulator poate avea urmări- deteriorarea și incendiul.

- Folosiți numai acumulatorii stabiliți pentru unelte concrete. Folosirea altor acumulatori poate fi cauza accidentului sau apariției incendiului.

- Dacă acumulatorul nu se folosește, depozitați-l separat de instrumentele din metal, pre-cum sunt borne, cheile, șurubelnițe și alte obiecte mărunte din metal, care ar putea determina conectarea unui acumulator cu altul. Scurt-circuitul acumulatorului poate provoca arsuri sau incendiu.

- Cu acumulatorii umblați cu tact. Prin manevrare nepotrivită poate ieși din acumulator substanța chimică.

Ferițivă de contact cu ea. Dacă totuși se ajunge în contact cu această substanță, spălați locul atins cu apa curgătoare. Dacă ajunge în ochi, solicitați imediat ajutor medical. Substanța chimică din acumulator poate produce rănire gravă.

- Acumulatorul sau instrumentele nu pot fi expuse la foc sau căldura foarte mare. Expune-rea la foc sau căldura peste 130°C poate produce explozia.

-Acumulatorul sau instrumentele deteriorate sau transformate nu se pot folosi. Acumula-toarele și instrumentele deteriorate sau transformate pot funcționa neprevăzut și pot deter-mina aprinderea focului, explozia sau pericol de accidentare.

INDICAȚII DE SIGURANȚĂ PENTRU ACUMULATOR ȘI ÎNCĂRCĂTOR

- Înainte de prima folosire a acumulatorului și bateriei citiți cu atenție indicațiile de utilizare.

1. Controlați dacă curentul electric la dispoziție din rețea este identic cu curentul menționat pe încărcătorul acumulatorului.

2. Nu permiteți ca umezeala, ploaia sau apa stropitoare să pătrundă în locul de încărcare a acumulatorului.

3. Nu încărcați acumulatorul când temperatura este sub 10°C sau peste 40°C. Încărcarea acumulatorului la temperaturi extreme poate reduce fiabilitatea lui.

4. Acumulatorul deteriorat, care nu mai poate fi încărcat trebuie manipulat ca deșeurile periculoase. Nu înlăturați acumulatorul cu reziduri menajere, foc sau apă.

5. Folosiți numai acumulatorul și încărcătorul aprobate de producător pentru folosirea la instalația stabilă.

6. Păstrați încărcătorul curat, în afara prafului și murdăriei.

7. Înlăturați acumulatorul înainte de repararea instalației.

8. Acoperiți conectarea acumulatorului, pentru prevenirea scurt-circuitului.

9. Evitați pericolul exploziei.

10. Nu fumați în timpul încărcării acumulatorului, nici la locul depozitării. Din deteriorarea acumulatorului poate ieși gaz exploziv - hidrogen, care se poate aprinde în flacăra deschisă sau în scântei.

11. În caz de incendiu, străduiți-vă să stingeți focul.

12. Acumulatorul și încărcătorul în timpul încărcării relativ se încălzesc.

Pericol chimic.

Nu deschideți ambalajul acumulatorului. Feriți acumulatorul de lovituri. Dacă se ajunge la scurgerea electrolitului din acumulator, feriți-vă ca epiderma să nu atingă acesta. Dacă totuși se întâmplă, că epiderma ajunge în contact cu electrolit, spălați imediat locul atins cu apa. În cazul că electrolitul atinge ochii, căutați imediat ajutor medical.

Încărcare:

Conectați la sursa de alimentare de 230 V și cuplați cablul cu modul de încărcare. Puneți bateria în încărcător și, asigurați-vă, că polaritate (+ / -) este corectă. Când bateria se încarcă, luminează control roșu. Important: dacă control roșu nu se aprinde imediat după așezarea bateriei, scoateți bateria și puneți-o din nou după câteva minute înapoi în încărcător. Timpul curent de încărcare este de 1 – 1,5 ore. După acest timp instalația încărcată este asigurată. Bateria este prin siguranța de căldură ferită de supraîncărcare. Ca urmare încărcătorul poate rămâne în instalație timp mai îndelungat fără defectare (dar nu mai mult de 24 ore). Încălzirea bateriei și instalației de încărcare la căldura constantă este fapt normal și nu prezintă semn de deteriorare. Scurtarea eficienței duratei bateriei înseamnă, că trebuie înlocuită.

MONTAJ:

Depunerea instrumentului în mandarin.

Înainte de orice schimbare stabiliți comutatorul în direcția rotației poziției de siguranță. Țineți partea dorsală a capului strângerii și rotiți partea din față contra sensului acelor de ceas, pentru a se destinge. Puneți burghiul în mandrină sau înnădire pentru înșurubare. Rotiți partea din față în direcția acelor de ceas pentru strângerea solidă a mandrinei. Burghiul sau înnădirea de înșurubarea le slăbiți, procedând invers.

Conectare și întrerupere:

Șurubelnița/burghiu cu acumulator le conectați prin apăsarea și ținerea un moment a întrerupătorului. Întreruperea realizați prin eliberarea întrerupătorului. Întrerupătorul este prevăzut cu funcția de frânare, care oprește rotația mandrinei imediat după ce se eliberează întrerupătorul.

Rotația dreapta/stânga:

Cu ajutorul mijlocului glisant deasupra comutatorului puteți stabili direcția de mișcare.

Schimbarea direcției rotației schimbați când motorul este în repaus:

Strângere = mutați întrerupătorul în poziția R.

Deșurubare = mutați întrerupătorul în poziția L.

Stabilirea momentului rotației:

Instrumentul are posibilitatea stabilirii momentului rotației la 25 pași, ceea ce servește la împiedicarea deteriorării capului șuruburilor sau burghiurilor. Prin rotirea butonului de regularizare, puteți stabili pe burghiul dv. pasul necesar de la 1 (șuruburi cu înșurubare ușoară) până la 25 (șuruburi cu înșurubarea grea sau găurire/perforare pretențioasă), Alegeți totdeauna momentul rotației corespunzător muncii, pe care vă pregătiți să o efectuați. Instrumentul cu semnul burghiu se folosește pentru găurire.

ÎNTREȚINEREA:



Asigurați-vă, că în timpul efectuării lucrărilor de întreținere pe motor, utilajul nu este sub tensiune electrică. Curățirea regulată a utilajului se face cu cârpa moale, cel mai

bine după fiecare utilizare. Deschizăturile de aerisire le țineți curate împotriva prafului și impurităților. Dacă impuritățile nu se pot înlătura, folosiți cârpa moale umezită în apa cu săpun. Niciodată nu folosiți solvenți, ca benzină, alcool, amoniac și alte asemănătoare. Acești solvenți pot să afecteze părțile din plastic ale produsului. Dacă se ajunge la deteriorarea produsului, de ex. prin uzura unor părți, este necesară contactarea tehnicianului service-ului local.

PROTECȚA MEDIULUI ÎNCONJURĂTOR:



Pentru ca instalația să nu se deterioreze în timpul transportului, aparatul este livrat ambalat solid. Majoritatea materialelor de ambalaj sunt reciclabile. Aceste materiale le predați la centrul de reciclare. Instalațiile excluse din uz, le predați la magazinul de desfacere. Magazinul asigură lichidarea lor în mod ecologic. Aparatelor electrice de uz casnic excluse din uz, sunt reciclabile și nu se pot îndepărta împreună cu reziduri menajere. Vă rugăm să ne sprijiniți activ în păstrarea resurselor și protecției mediului, în așa fel, că aceste mijloace le predați la

centrul de reciclare (dacă aveți această posibilitate).

WORCRAFT

POWER TOOLS

Lista de garanție / Warranty

Numărul de fabricație:	Data vânzării:	Semnătura și ștampila vânzătorului:

Numele clientului (denumirea firmei):	Adresa clientului (sediul firmei):

Clientul prin semnătura sa confirmă, că instalația i-a fost prezentată și explicată, că a fost încunoștințat cu modul de folosire, punerea în funcțiune a mașinii și utilizare, și că instalația i-a fost eliberată (predată) completă.	Semnătura clientului:

Note despre reparații – reparații de garanție

Data primirii reclamației:	Data de sfârșit al reclamației:	Numărul de evidență a reclamației:	Semnătura de reparație garantată (nota despre reparația nexecutată)	Ștampila tehnicianului serviciului:

Condițiile de garanție

- Furnizorul oferă pentru acest produs perioada de garanție menționată în această listă de garanție cu respectarea condițiilor modului de utilizare și depozitare a produsului, corespunzător cu condițiile și normele în vigoare, în sensul indicațiilor de utilizare. Perioada de garanție începe la data vânzării produsului. Garanția pentru baterii este de 12 luni.
- Perioada de garanție prelungită de 5 ani se acordă clienților pentru produsul trecut în tabelul produselor cu garanția prezentată. Ultimul client este consumatorul, în condițiile că produsul nu va fi folosit ca obiect de comerț. Perioada prelungită este condiționată de control reglementar la centre de servicii autorizate ale furnizorului.
- Perioada de garanție se prelungește cu timpul cât a fost produsul în reparații de garanție. Această condiție este consemnată și în tabelul de reparații garantate. Beneficiarul poate revendica dreptul la asigurarea reparației la unul din centre de servis autorizat conform tabelului anexă „A” – centre de serviciu. Centre de serviciu „B” execută reparații de garanție numai la produsele, care au fost vândute la centrele lor de desfacere. Tabelul centrelor de serviciu este actualizat regulat la vânzători, cât și pe siteul de import: www.strendpro.sk.
- Centrul de servicii este obligat să asigure reparația în termen stabilit de lege. Termenul stabilit de lege pentru rezolvarea reclamației începe cu ziua următoare după data de primire a reclamației de centru de servicii.
- Reparația garantată fără plată poate nu fi revendicată când este vorba despre defecțiuni care au fost produse de folosirea produsului contrar prevederilor din indicațiile de utilizare, manipulare necorespunzătoare, defectarea mecanică curentă, uzura produsă de funcționarea mașinii, din vina deservirii, dezastru nestăvilit, intervenție neîndreptătită în produs, defecțiuni pricinuite de folosirea pieselor necorespunzătoare, carburanților necorespunzători și supraîncărcarea mașinii ca urmare a depășirii continue a limitei superioare de randament. Lucrările de curățire, întreținere curentă, repararea sau reglarea instalației, care poate executată de deservirea și sunt cuprinse în indicații de utilizare, nu fac parte din prevederile garanției.
- Drept uzura curentă a pieselor se consideră uzura principală: a tuturor pieselor rotative și în mișcare, părților de tăiere și capacelor, șuruburilor tăietoare și pironului, curelelor de transmisie, transmisie în lanț, suprafeții de frecare a frânelor și ambreaj, dezenul anvelopelor și piesele de întreținere curentă cum sunt: filtre de aer, hidraulice și de ulei, lumânări de aprindere, rezervoare de ulei și de răcire.
- Din garanția prelungită sunt scoase părțile mașinilor și instalației pentru care producătorul concret al acestor piese acordă garanția mai scurtă decât furnizorul pentru fiecare product în care sunt montate. Din această categorie fac parte: acumulatele, becurile și etc.
- Dreptul de aplicare a revendicării rezultat din garanție are proprietarul produsului, dacă face acest lucru cel târziu în ultima zi a perioadei de garanție.
- La rezolvarea reclamațiilor se procedează conform prevederilor corespunzătoare ale Codului comercial și Legii de protecție a consumatorului.
- Controlul de servicii, care constituie condiția garanției prelungite de 5 ani poate fi efectuat numai în centrul de servicii autorizat al furnizorului, în intervale regulate; perioada între două controale nu poate depăși 12 luni. Primul control de servicii trebuie făcut cel târziu 12 luni de la data vânzării produsului. Controlul serviciilor efectuează centrele de servicii în perioada ultimelor trei luni și primelor două luni anului calendaristic. Fiecare control de servicii trebuie înregistrat în această listă de garanție cu introducerea datei controlului, semnătura și ștampila serviciului de control. Prin controlul serviciilor se înțelege controlul mașinii, înlocuirea materialului de umplutură și filtrelor conform recomandării producătorului, înlocuire pieselor uzate și defecte, cât și reglarea proprie a mașinii. Randamentul controlului de servicii și materialul folosit se stabilește conform tarifului valabil al centrului de servicii.

La aplicarea reclamației reclamantul este obligat să preîntepe lângă reclamație produsul complet și curat, documentul de cumpărare sau lista de garanție completată și confirmată. În cazul garanției prelungite înregistrări ale controlului de servicii și documentele de impoyit pentru fiecare control. În cazul neîndeplinirii a vreunei condiții garanției prelungite cuprinse în această listă de garanție, se acorda pentru produs perioada de garanție de 2 ani.

SERVICIUL DE GARANȚIE ȘI POSTGARANȚIE EFECTUEAZĂ IMPORTATOR

Importator: Slovakia Trend Export-Import s.r.o., Michalovská 87/1414, 073 01 Sobrance
 Fax: (056) 652-2329 Tel.: 0915 392 687 E-mail: servis@slovakia-trend.sk

Producător: Chongqing Welluck Trading Co., Ltd.
 NO. 200 ZHONGSHAN 2 ROAD, YUZHONG DISTRICT, CHONGQING 400014, CHINA

CORDLESS DRILL/DRIVER

INTENDED USE

This tool is intended for drilling in wood, metal, ceramic and plastic; tools with electronic speed control and left/right rotation are also suitable for screwdriving and thread cutting

TECHNICAL SPECIFICATIONS

1









NOISE/VIBRATION INFORMATION

The vibration level given in this information sheet has been measured in accordance with a standardised test given in EN 60745 and may be used to compare one tool with another. It may be used for a preliminary assessment of exposure.

The declared vibration emission level represents the main applications of the tool. However if the tool is used for different applications, with different accessories or insertion tools or is poorly maintained, the vibration emission may differ. This may significantly increase the exposure level over the total working period.

An estimation of the level of exposure to vibration should also take into account the times when the tool is switched off or when it is running but not actually doing the job. This may significantly reduce the exposure level over the total working period. Identify additional safety measures to protect the operator from the effects of vibration such as: maintain the tool and the accessories, keep the hands warm, organisation of work patterns.

EXPLANATION OF SYMBOLS

	Attention!		Pull out mains plug immediately, if the mains cable is damaged, entangled or severed. Always remove the mains plug before working on the device.
	Read the manual.		Wear ear protection.
	Wear eye protection		Wear breathing protection
	Electrical appliances must not be disposed of with the domestic waste.		Protection class II

PRODUCT ELEMENTS

2

1	Switch for on/off and speed control	2	Switch for changing direction of rotation
3	Keyless chuck	4	Ring for torque control

SAFETY

General Power Tool Safety Warnings

⚠ WARNING Read all safety warnings and all instructions.

Failure to follow the warnings and instructions may result in electric shock, fire and/or serious injury.

Save all warnings and instructions for future reference.

The term "power tool" in the warnings refers to your mainsoperated (corded) power tool or battery-operated (cordless) power tool.

Work area safety

- Keep work area clean and well lit. Cluttered or dark areas invite accidents.
- Do not operate power tools in explosive atmospheres, such as in the presence of flammable liquids, gases or dust. Power tools create sparks which may ignite the dust or fumes.
- Keep children and bystanders away while operating a power tool. Distractions can cause you to lose control.

Electrical safety

- Power tool plugs must match the outlet. Never modify the

plug in any way. Do not use any adapter plugs with earthed (grounded) power tools. Unmodified plugs and matching outlets will reduce risk of electric shock.

- Avoid body contact with earthed or grounded surfaces, such as pipes, radiators, ranges and refrigerators. There is an increased risk of electric shock if your body is earthed or grounded.

- Do not expose power tools to rain or wet conditions. Water entering a power tool will increase the risk of electric shock.

- Do not abuse the cord. Never use the cord for carrying, pulling or unplugging the power tool. Keep cord away from heat, oil, sharp edges and moving parts. Damaged or entangled cords increase the risk of electric shock.

- When operating a power tool outdoors, use an extension cord suitable for outdoor use. Use of a cord suitable for outdoor use reduces the risk of electric shock.

- If operating a power tool in a damp location is unavoidable, use a residual current device (RCD) protected supply. Use of an RCD reduces the risk of electric shock.

Personal safety

- Stay alert, watch what you are doing and use common sense when operating a power tool. Do not use a power tool while you are tired or under the influence of drugs, alcohol or medication. A moment of inattention while operating power tools may result in serious personal injury.
- Use personal protective equipment. Always wear eye protection. Protective equipment such as dust mask, non-skid safety shoes, hard hat, or hearing protection used for appropriate conditions will reduce personal injuries.
- Prevent unintentional starting. Ensure the switch is in the off-position before connecting to power source and/or battery pack, picking up or carrying the tool. Carrying power tools with your finger on the switch or energizing power tools that have the switch on invites accidents.
- Remove any adjusting key or wrench before turning the power tool on. A wrench or a key left attached to a rotating part of the power tool may result in personal injury.
- Do not overreach. Keep proper footing and balance at all times. This enables better control of the power tool in unexpected situations.
- Dress properly. Do not wear loose clothing or jewellery. Keep your hair, clothing and gloves away from moving parts. Loose clothes, jewellery or long hair can be caught in moving parts.
- If devices are provided for the connection of dust extraction and collection facilities, ensure these are connected and properly used. Use of dust collection can reduce dust-related hazards.

Power tool use and care

- Do not force the power tool. Use the correct power tool for your application. The correct power tool will do the job better and safer at the rate for which it was designed.
- Do not use the power tool if the switch does not turn it on and off. Any power tool that cannot be controlled with the switch is dangerous and must be repaired.
- Disconnect the plug from the power source and/or the battery pack from the power tool before making any adjustments, changing accessories, or storing power tools. Such preventive safety measures reduce the risk of starting the power tool accidentally.
- Store idle power tools out of the reach of children and do not allow persons unfamiliar with the power tool or these instructions to operate the power tool. Power tools are dangerous in the hands of untrained users.
- Maintain power tools. Check for misalignment or binding of moving parts, breakage of parts and any other condition that may affect the power tool's operation. If damaged, have the power tool

repaired before use. Many accidents are caused by poorly maintained power tools.

- Keep cutting tools sharp and clean. Properly maintained cutting tools with sharp cutting edges are less likely to bind and are easier to control.
- Use the power tool, accessories and tool bits etc. in accordance with these instructions, taking into account the working conditions and the work to be performed. Use of the power tool for operations different from those intended could result in a hazardous situation.

Service

- Have your power tool serviced by a qualified repair person using only identical replacement parts. This will ensure that the safety of the power tool is maintained.

Safety notices specific to drills

WARNING! Hold the device by the insulated handle surfaces when you are undertaking work where there is the danger of the screw striking hidden electricity cables or the device's mains lead. Contact of the screw with a live wire could cause metal parts of the device to become live and lead to electric shock.

- Children or persons who lack the knowledge or experience to use the device or whose physical, sensory or intellectual capacities are limited must never be allowed to use the device without supervision or instruction by a person responsible for their safety. Children must never be allowed to play with the device.

- Securely support the workpiece. A workpiece held in a clamp or vice is kept more securely in place than one held by your hand.

WARNING! POISONOUS DUSTS!

Harmful / noxious dusts generated from your work represent a risk to the health of the person operating the device and to anyone near the work area. Wear safety glasses and a dust mask!

- Do not drill any material containing asbestos. Asbestos is a known carcinogen.
- Hold the electrical power tool firmly. High reaction torques may occur momentarily during tightening or loosening of screws.
- If the inserted tool jams, switch off the electrical power tool immediately. Be prepared for high reaction torques as they may cause kickback. The inserted tool may jam if the electrical power tool is overloaded or is held at an angle to the workpiece.
- Before you carry out any tasks on the device, transport or store it, make sure that the direction of rotation switch is in the middle position (lock). To prevent the device from starting up unintentionally

OPERATION

Assembly / Disassembly battery pack (Fig. 3)

Keep press down battery pack button like action 1, then slide it rightward like action 2.

Assembly / Disassembly drill (Fig. 4)

Loosen chuck rightward by hand, then insert drills into the chuck then fasten it like Fig 4.

Switching on/ off (Fig. 5)

To switch on the tool, just press the switch knob.

To switch off the tool, just release the switch knob.

Speed adjustment (Fig. 6)

To adjust the tool speed, press the switch knob. Deeper you pressed, the higher speed got.

Rotation direct select (Fig.7)

To screw in, switch the direction knob (2) to left.

To screw out, switch the direction knob (2) to right.

Torque select (Fig. 8)

1-7 torque settings: For small size screws.

8-12 torque setting: For medium size screws.

13-20 torque settings: For big size screws.

Drill setting: For working on wood on steel board.

Hammer settings: For working on concrete.

1 / 2 Speed select (Fig. 9)

1st speed select is lower speed for operation on small size screws.

2nd speed select is higher speed for operation on bigger size screws.

MAINTENANCE



Make sure that the machine is not live when carrying out maintenance work on the motor. Regularly clean the machine

housing with a soft cloth, preferably after each use. Keep the ventilation slots free from dust and dirt. If the dirt does not come off use a soft cloth moistened with soapy water. Never use solvents such as petrol, alcohol, ammonia water, etc. These solvents may damage the plastic parts.

The machine requires no additional lubrication. If a fault occur, e.g. after wear of a part, please contact your local dealer's service.

ENVIRONMENT PROTECTION

In order to prevent the machine from damage during transport, it is delivered in a sturdy packaging. Most of the packaging materials can be recycled. Take these materials to the appropriate recycling locations. Take your unwanted machines to your local dealer. Here they will be disposed of in an environmentally safe way.



Li-ion batteries can be recycled. Deliver them to a disposal site for chemical waste so that they can be recycled or disposed of in an environmentally friendly manner.

Discarded electric appliances are recyclable and should not be discarded in the domestic waste! Please actively support us in conserving resources and protecting the environment by returning this appliance to the collection centres (if available).

DECLARATION OF CONFORMITY

We declare under our sole responsibility that this product is in conformity with the following standards or standardized documents: EN60745-1:2009+A11:2010; EN60745-2-1:2010; EN60745-2-2:2010; EN55014-1:2006/A2:2011; EN55014-2:1997/A2:2008; in accordance with the regulations 2006/42/EEC, 2014/30/EEC.

NOISE/VIBRATION Measured in accordance with EN60745 the sound pressure level of this tool is <77dB(A) and the sound power level is <88dB(A) (standard deviation: 3 dB), and the vibration is <2,5 m/s² (drilling mode).

DE **Deutsch**

Akku-Bohrschrauber

EINLEITUNG

Dieses Werkzeug ist bestimmt zum Bohren in Holz, Metall, Ziegel, Gestein, Keramik und Kunststoff; Werkzeuge mit elektronischer Drehzahlregulierung und Rechts-/ Linkslauf sind auch geeignet zum Schrauben und Gewindeschneiden.

TECHNISCHE DATEN

1



GERAUSCH-/VIBRATIONSINFORMATION

Der in diesen Anweisungen angegebene Schwingungspegel ist entsprechend einem in EN 60745 genormten Messverfahren gemessen worden und kann für den Vergleich von Elektrowerkzeugen miteinander verwendet werden. Er eignet sich auch für eine vorläufige Einschätzung der Schwingungsbelastung. Der angegebene Schwingungspegel repräsentiert die hauptsächlichen Anwendungen des Elektrowerkzeugs. Wenn allerdings das Elektrowerkzeug für andere Anwendungen, mit unterschiedlichen Zubehören, mit abweichenden Einsatzwerkzeugen oder ungenügender Wartung eingesetzt wird, kann der Schwingungspegel abweichen. Dies kann die Schwingungsbelastung über den gesamten Arbeitszeitraum deutlich erhöhen.

Für eine genaue Abschätzung der Schwingungsbelastung sollten auch die Zeiten berücksichtigt werden, in denen das Gerät abgeschaltet ist oder zwar läuft, aber nicht tatsächlich im Einsatz ist. Dies kann die Schwingungsbelastung über den gesamten Arbeitszeitraum deutlich reduzieren.

Legen Sie zusätzliche Sicherheitsmaßnahmen zum Schutz des Bedieners vor der Wirkung von Schwingungen fest wie zum Beispiel: Wartung von Elektrowerkzeug und Einsatzwerkzeugen, Warmhalten der Hände, Organisation der Arbeitsabläufe.

ERLÄUTERUNG DER BILDSYMBOLE

	Achtung!		Ziehen Sie sofort den Netzstecker, wenn das Netzkabel beschädigt, verwickelt oder durchtrennt wurde. Ziehen Sie vor allen Arbeiten an dem Gerät den Netzstecker.
	Betriebsanleitung lesen		Tragen Sie einen Gehörschutz
	Tragen Sie einen Augenschutz		Tragen Sie einen Atemschutz.
	Elektrogeräte gehören nicht in den Hausmüll.		Schutzklasse II

WERKZEUG-ELEMENTE

2

1	Schalter zum Ein-Aus-Schalten und zur Drehzahlregulierung	2	Schalter zum Umschalten der Drehrichtung
3	Schnellspan-Bohrfutter	4	Ring zur Drehmoment-Kontrolle

SICHERHEIT

Allgemeine Sicherheitshinweise für Elektrowerkzeuge Lesen Sie alle Sicherheitshinweise und

WARNUNG! Anweisungen. Versäumnisse bei der Einhaltung der Sicherheitshinweise und Anweisungen können elektrischen Schlag, Brand und/oder schwere Verletzungen verursachen.

Bewahren Sie alle Sicherheitshinweise und Anweisungen für die Zukunft auf.

Der in den Sicherheitshinweisen verwendete Begriff „Elektrowerkzeug“ bezieht sich auf netzbetriebene Elektrowerkzeuge (mit Netzkabel) und auf akkubetriebene Elektrowerkzeuge (ohne Netzkabel).

Arbeitsplatzsicherheit

- Halten Sie Ihren Arbeitsbereich sauber und gut beleuchtet. Unordnung oder unbeleuchtete Arbeitsbereiche können zu Unfällen führen.
- Arbeiten Sie mit dem Elektrowerkzeug nicht in explosionsgefährdeter Umgebung, in der sich brennbare Flüssigkeiten, Gase oder Staube befinden. Elektrowerkzeuge erzeugen Funken, die den Staub oder die Dämpfe entzünden können.
- Halten Sie Kinder und andere Personen während der Benutzung des Elektrowerkzeugs fern. Bei Ablenkung können Sie die Kontrolle über das Gerät verlieren.

Elektrische Sicherheit

- Der Anschlussstecker des Elektrowerkzeuges muss in die Steckdose passen. Der Stecker darf in keiner Weise verändert werden. Verwenden Sie keine Adapterstecker gemeinsam mit geschützten Elektrowerkzeugen. Unveränderte Stecker und passende Steckdosen verringern das Risiko eines elektrischen Schlages.
- Vermeiden Sie Körperkontakt mit geerdeten Oberflächen wie von Rohren, Heizungen, Herden und Kuhlsschranken. Es besteht ein erhöhtes Risiko durch elektrischen Schlag, wenn Ihr Körper geerdet ist.
- Halten Sie Elektrowerkzeuge von Regen oder Nässe fern. Das Eindringen von Wasser in ein Elektrowerkzeug erhöht das Risiko eines elektrischen Schlages.
- Zweckentfremden Sie das Kabel nicht, um das Elektrowerkzeug zu tragen, aufzuhängen oder um den Stecker aus der Steckdose zu ziehen. Halten Sie das Kabel fern von Hitze, Öl, scharfen Kanten oder sich bewegenden Gerateteilen. Beschädigte oder verwickelte Kabel erhöhen das Risiko eines elektrischen Schlages.
- Wenn Sie mit einem Elektrowerkzeug im Freien arbeiten, verwenden Sie nur Verlängerungskabel, die auch für den Außenbereich geeignet sind. Die Anwendung eines für den Außenbereich geeigneten Verlängerungskabels verringert das Risiko eines elektrischen Schlages.
- Wenn der Betrieb des Elektrowerkzeuges in feuchter Umgebung nicht vermeidbar ist, verwenden Sie einen Fehlerstromschutzschalter. Der Einsatz eines Fehlerstromschutzschalters vermindert das Risiko eines elektrischen Schlages.

Sicherheit von Personen

- Seien Sie aufmerksam, achten Sie darauf, was Sie tun, und gehen Sie mit Vernunft an die Arbeit mit einem Elektrowerkzeug. Benutzen Sie kein Elektrowerkzeug, wenn Sie mude sind oder unter dem Einfluss von Drogen, Alkohol

oder Medikamenten stehen. Ein Moment der Unachtsamkeit beim Gebrauch des Elektrowerkzeuges kann zu ernsthaften Verletzungen führen. • Tragen Sie persönliche Schutzausrüstung und immer eine Schutzbrille. Das Tragen persönlicher Schutzausrüstung, wie Staubmaske, rutschfeste Sicherheitsschuhe, Schutzhelm oder Gehörschutz, je nach Art und Einsatz des Elektrowerkzeuges, verringert das Risiko von Verletzungen.

- Vermeiden Sie eine unbeabsichtigte Inbetriebnahme. Vergewissern Sie sich, dass das Elektrowerkzeug ausgeschaltet ist, bevor Sie es an die Stromversorgung und/oder den Akku anschließen, es aufnehmen oder tragen. Wenn Sie beim Tragen des Elektrowerkzeuges den Finger am Schalter haben oder das Gerät eingeschaltet an die Stromversorgung anschließen, kann dies zu Unfällen führen.
- Entfernen Sie Einstellwerkzeuge oder Schraubenschlüssel, bevor Sie das Elektrowerkzeug einschalten. Ein Werkzeug oder Schlüssel, der sich in einem drehenden Gerateteil befindet, kann zu Verletzungen führen.
- Vermeiden Sie eine abnormale Körperhaltung. Sorgen Sie für einen sicheren Stand und halten Sie jederzeit das Gleichgewicht. Dadurch können Sie das Elektrowerkzeug in unerwarteten Situationen besser kontrollieren.
- Tragen Sie geeignete Kleidung. Tragen Sie keine weite Kleidung oder Schmuck. Halten Sie Haare, Kleidung und Handschuhe fern von sich bewegenden Teilen. Lockere Kleidung, Schmuck oder lange Haare können von sich bewegenden Teilen erfasst werden.
- Wenn Staubabsaug- und -auffangeinrichtungen montiert werden können, vergewissern Sie sich, dass diese angeschlossen sind und richtig verwendet werden. Verwendung einer Staubabsaugung kann Gefährdungen durch Staub verringern.

Verwendung und Behandlung des Elektrowerkzeuges

- Überlasten Sie das Gerät nicht. Verwenden Sie für Ihre Arbeit das dafür bestimmte Elektrowerkzeug. Mit dem passenden Elektrowerkzeug arbeiten Sie besser und sicherer im angegebenen Leistungsbereich.
- Benutzen Sie kein Elektrowerkzeug, dessen Schalter defekt ist. Ein Elektrowerkzeug, das sich nicht mehr ein- oder ausschalten lässt, ist gefährlich und muss repariert werden.
- Ziehen Sie den Stecker aus der Steckdose und/oder entfernen Sie den Akku, bevor Sie Geräteeinstellungen vornehmen, Zubehorteile wechseln oder das Gerät weglegen. Diese Vorsichtsmaßnahme verhindert den unbeabsichtigten Start des Elektrowerkzeuges.
- Bewahren Sie unbenutzte Elektrowerkzeuge außerhalb der Reichweite von Kindern auf. Lassen

Sie Personen das Gerät nicht benutzen, die mit diesem nicht vertraut sind oder diese Anweisungen nicht gelesen haben. Elektrowerkzeuge sind gefährlich, wenn sie von unerfahrenen Personen benutzt werden.

• **Pflegen Sie Elektrowerkzeuge mit Sorgfalt. Kontrollieren Sie, ob bewegliche Teile einwandfrei funktionieren und nicht klemmen, ob Teile gebrochen oder so beschädigt sind, dass die Funktion des Elektrowerkzeuges beeinträchtigt**

ist. Lassen Sie beschädigte Teile vor dem Einsatz des Gerätes reparieren. Viele Unfälle haben ihre Ursache in schlecht gewarteten Elektrowerkzeugen.

• **Halten Sie Schneidwerkzeuge scharf und sauber.** Sorgfältig gepflegte Schneidwerkzeuge mit scharfen Schneidkanten verklemmen sich weniger und sind leichter zu führen.

• **Verwenden Sie Elektrowerkzeug, Zubehör, Einsatzwerkzeuge usw. entsprechend diesen Anweisungen. Berücksichtigen Sie dabei die Arbeitsbedingungen und die auszuführende Tätigkeit.** Der Gebrauch von Elektrowerkzeugen für andere als die vorgesehenen Anwendungen kann zu gefährlichen Situationen führen.

Service

• **Lassen Sie Ihr Elektrowerkzeug nur von qualifiziertem Fachpersonal und nur mit Original-Ersatzteilen reparieren.** Damit wird sichergestellt, dass die Sicherheit des Elektrowerkzeuges erhalten bleibt.

Sicherheitshinweise für Akku-Bohrschrauber

WARNUNG! Halten Sie das Gerät an den isolierten Griffflächen, wenn Sie Arbeiten ausführen, bei denen die Schraube verborgene Stromleitungen oder das eigene Netzkabel treffen kann.

• Der Kontakt der Schraube mit einer spannungsführenden Leitung kann auch metallene Geräteteile unter Spannung setzen und zu einem elektrischen Schlag führen.

• Dieses Gerät ist nicht dafür bestimmt, durch Personen (einschließlich Kinder) mit eingeschränkten physischen, sensorischen oder geistigen Fähigkeiten oder mangels Erfahrung und/oder mangels Wissen benutzt zu werden, es sei denn, sie werden durch eine für ihre Sicherheit zuständige Person beaufsichtigt oder erhalten von ihr Anweisungen, wie das Gerät zu benutzen ist. Kinder sollten beaufsichtigt werden, um sicherzustellen, dass sie nicht mit dem Gerät spielen.

• Sichern Sie das Werkstück. Ein mit Spannvorrichtungen oder Schraubstock festgehaltenes Werkstück ist sicherer gehalten als mit Ihrer Hand.

WARNUNG! Giftige STÄUBE!

Die durch die Bearbeitung entstehenden schädlichen /giftigen Stäube stellen eine Gesundheitsgefährdung für die Bedienperson oder in der Nähe befindliche Personen dar.

Tragen Sie Schutzbrille und Staubmaske!

• **Bearbeiten Sie kein asbesthaltiges Material.** Asbest gilt als krebserregend.

• **Halten Sie das Elektrowerkzeug fest.** Beim Festziehen und Lösen von Schrauben können kurzfristig hohe Reaktionsmomente auftreten.

• **Schalten Sie das Elektrowerkzeug sofort aus, wenn das Einsatzwerkzeug blockiert.** Seien Sie auf hohe Reaktionsmomente gefasst, die einen Rückschlag verursachen. Das Einsatzwerkzeug blockiert, wenn das Elektrowerkzeug überlastet wird oder es im zu bearbeitenden Werkstück verkantet.

• Bei Arbeiten am Gerät, sowie Transport bzw. Aufbewahrung bringen Sie den Drehrichtungsumschalter in die Mittelposition (Sperr). So verhindern Sie unbeabsichtigtes Anlaufen des Elektrowerkzeuges.

BEDIENUNG

3 | 4 | 5 | 6 | 7 | 8 | 9

WARTUNG



Trennen Sie die Maschine vom Netz, wenn Sie am Mechanismus Wartungsarbeiten ausführen müssen.

Die Maschinen von sind entworfen, um während einer langen Zeit problemlos und mit minimaler Wartung zu funktionieren. Sie verlängern die Lebensdauer, indem Sie die Maschine regelmäßig reinigen und fachgerecht behandeln.

Reinigen Sie das Maschinengehäuse regelmäßig mit einem weichen Tuch, vorzugsweise nach jedem Einsatz. Halten Sie die Lüfterschlitze frei von Staub und Schmutz. Entfernen Sie hartnäckigen Schmutz mit einem weichen Tuch, angefeuchtet mit Seifenwasser. Verwenden Sie keine Lösungsmittel wie Benzin, Alkohol, Ammonia, usw. Derartige Stoffe beschädigen die Kunststoffteile.

Die Maschine braucht keine zusätzliche Schmierung.

Wenden Sie sich in Störungsfällen, z.B. durch Verschleiß eines Teils, an Ihren örtlichen Vertragshändler.

HINWEISE ZUM UMWELTSCHUTZ

Um Transportschäden zu verhindern, wird die Maschine in einer soliden Verpackung geliefert. Die Verpackung besteht weitgehend aus verwertbarem Material. Benutzen Sie also die Möglichkeit zum Recyclen der Verpackung. Bringen Sie bei Ersatz die alten Maschinen zu Ihren örtlichen WORLD-PRO TOOLS Vertragshändler. Er wird sich um eine umweltfreundliche Verarbeitung ihrer alten Maschine bemühen.

Li-ion-Akkus sind recycelbar. Geben Sie sie bei einer Entsorgungsstelle für chemische Abfälle ab, so daß die Akkus recycelt oder auf umweltfreundliche Weise entsorgt werden.



Alt-Elektrogeräte sind Wertstoffe, sie gehören daher nicht in den Hausmüll!

Wir möchten Sie daher bitten, uns mit Ihrem aktiven Beitrag beider Ressourcenschonung und beim Umweltschutz zu unterstützen und dieses Gerät bei den-falls vorhandeneingerichteten Rücknahmestellen abzugeben.

KONFORMITÄTSERKLÄRUNG

Wir erklären in alleiniger Verantwortung, daß dieses Produkt mit den folgenden Normen oder normativen Dokumenten übereinstimmt: EN60745-1:2009+A11:2010; EN60745-2-1:2010; EN60745-2-2:2010; EN55014-1:2006/A2:2011; EN55014-2:1997/A2:2008; gemäß den Bestimmungen der Richtlinien 2006/42/EEC, 2014/30/EEC.
GERÄUSCH/VIBRATION Gemessen gemäß EN 60745 beträgt der Schalldruckpegel dieses Gerätes <77 dB(A) und der Schalleistungspegel <88 dB(A) (Standard- abweichung: 3 dB), und die Vibration <2,5 m/s² (Hand-Arm Methode).

RU Русский

Дрель-шуруповерт аккумуляторная

НАЗНАЧЕНИЕ

Дрель-шуруповерт аккумуляторная предназначена для сверления отверстий в различных материалах, а также завинчивания и вывинчивания винтов и шурупов при сборочных работах.

ТЕХНИЧЕСКИЕ ХАРАКТЕРИСТИКИ

1

УСТРОЙСТВО

2

1	Выключатель	2	Переключатель направления вращения
3	Быстрозажимной патрон	4	Переключатель момента вращения

ТЕХНИКА БЕЗОПАСНОСТИ

Во избежание травм и возникновения опасных ситуаций инструмент следует эксплуатировать в соответствии с требованиями данной инструкции. Прочитайте также отдельно приложенную инструкцию по технике безопасности.

- Перед работой убедитесь, что обрабатываемый объект надежно зафиксирован.
- В зоне сверления не должно быть электропроводки, труб или коммуникаций.
- Избегайте непреднамеренного нажатия на выключатель при перемещении инструмента вдоль тела и при подключении аккумулятора к инструменту.
- Не закрывайте вентиляционные отверстия инструмента и не допускайте их засорения.
- При заклинивании сверла немедленно выключите инструмент.
- Аккумулятор должен быть отсоединен от инструмента:
 - если инструмент не используется,
 - при проведении техобслуживания инструмента.
- При смене принадлежностей поставьте переключатель направления вращения в среднее положение (при этом шпиндель будет заблокирован).
- Не подключайте зарядное устройство к сети электропитания через слишком длинный удлинитель.
- Зарядное устройство предназначено только для зарядки аккумулятора данного инструмента. В целях Вашей безопасности не рекомендуем использовать его для зарядки иных батарей. По этой же причине для зарядки данного аккумулятора не следует пользоваться иными зарядными устройствами.
- Перед зарядкой аккумулятора убедитесь, что напряжение зарядного устройства совпадает с напряжением сети питания.
- Необходимо отключать зарядное устройство от сети электропитания:
 - когда оно не используется;
 - в процессе его технического обслуживания;
 - перед подключением или отключением от него аккумулятора.
- Не проводите зарядку аккумулятора при температуре ниже +10°C или выше +40°C, а также под дождем, во влажных помещениях, вблизи легковоспламеняющихся веществ.
- В процессе работы аккумулятор нагревается. Не следует заряжать нагретый аккумулятор.
- Следите за тем, чтобы вентиляционные отверстия зарядного устройства оставались открытыми.
- При отключении вилки зарядного устройства из розетки не прилагайте физического усилия к шнуру питания. Это может привести к его повреждению.
- В случае неисправности или износа шнура питания зарядного устройства его необходимо заменить на новый.
- Запрещается бросать аккумулятор в огонь или воду, подвергать его воздействию высоких температур. Это может привести к короткому замыканию, взрыву или выбросу в окружающую среду вредных химических веществ.
- Во избежание короткого замыкания не следует:
 - подключать дополнительные провода к контактам аккумулятора;
 - хранить аккумулятор вместе с небольшими металлическими предметами, такими как скрепки, монеты, метизные изделия.
- Хранение аккумулятора при температуре свыше +45°C ведёт к его выходу из строя.
- В целях Вашей безопасности не рекомендуется разбивать аккумулятор и зарядное устройство или самостоя.
- При несоблюдении правил данной инструкции или температурных условий может произойти протечка аккумулятора. В случае попадания электролита из аккумулятора на кожу следует немедленно промыть ее водой. При попадании

- электролита в глаза промойте их водой в течение 10 минут, затем обратитесь к врачу.
- В нормальном состоянии в начале зарядки разряженной батареи на зарядном устройстве загораются красный и зеленый индикаторы. По окончании зарядки остается горящим только зеленый индикатор. Если же на включенном зарядном устройстве не горит ни один из индикаторов, нужно прекратить пользоваться аккумулятором и зарядным устройством и обратиться в сервисную службу.
- Если аккумулятор нагрелся в процессе работы, то перед зарядкой необходимо дать ему остыть в течение 30 минут.
- Перед продолжительным хранением аккумулятора желательно зарядить.



Для ввода в эксплуатацию нового аккумулятора необходимо:

- 1) полностью разрядить аккумулятор в рабочем режиме;
- 2) зарядить аккумулятор с использованием штатного зарядного устройства в течение 3-5 часов;
- 3) повторить вышеуказанные (1-2) действия 3-5 раз для достижения расчетной емкости аккумулятора

ЭКСПЛУАТАЦИЯ

3 | 4 | 5 | 6 | 7 | 8 | 9

ТЕХНИЧЕСКОЕ ОБСЛУЖИВАНИЕ И УХОД



Перед техническим обслуживанием отключайте инструмент от аккумулятора!

- Каждый раз по окончании работы рекомендуется очищать корпус инструмента и вентиляционные отверстия от грязи и пыли мягкой тканью или салфеткой. Не рекомендуется использовать для устранения загрязнений растворители: бензин, спирт, аммиачные растворы и т.п. Применение растворителей может привести к повреждению корпуса инструмента.
- Инструмент не требует дополнительной смазки.
- В случае неисправностей обратитесь в Службу сервиса.

УКАЗАНИЯ ПО ЗАЩИТЕ ОКРУЖАЮЩЕЙ СРЕДЫ



Li-ion аккумуляторы подлежат вторичной переработке. Просим сдавать их по окончании срока их службы в ближайшую специализированную организацию.

Старые электроприборы подлежат вторичной переработке и поэтому не могут быть утилизированы с бытовыми отходами! Поэтому мы хотели бы попросить Вас активно поддержать нас в деле экономии ресурсов и защиты окружающей среды и сдать этот прибор в приемный пункт утилизации (если таковой имеется).

ЗАЯВЛЕНИЕ О СООТВЕТСТВИИ

Мы с полной ответственностью заявляем, что настоящее изделие соответствует следующим стандартам и нормативным документам: EN60745-1:2009+A11:2010; EN60745-2-1:2010; EN60745-2-2:2010; EN55014-1:2006/A2:2011; EN55014-2:1997/A2:2008; - согласно правилам: 2006/42/ЕЕС, 2014/30/ЕЕС.

ШУМ И ВИБРАЦИЯ По результатам измерений в соответствии с EN60745 уровень звукового давления данного устройства составляет <77 дБ(А), уровень шума составляет <88 дБ(А), вибрация равна <2,5 м/с².

ES

Español

Taladro/atornillador sin cable

INTRODUCCIÓN

Esta herramienta ha sido proyectada para taladrar en madera, metal, cerámica y material sintético; las herramientas con regulación electrónica de la velocidad y de giro a derechas e izquierdas son también adecuadas para atornillar y tallar roscas

CARACTERÍSTICAS TÉCNICAS

1

INFORMACION SOBRE RUIDOS Y VIBRACIONES









El nivel de vibraciones indicado en estas instrucciones ha sido determinado según el procedimiento de medición fijado en la norma EN 60745 y puede servir como base de comparación con otras herramientas eléctricas. También es adecuado para estimar provisionalmente la solicitación experimentada por las vibraciones.

El nivel de vibraciones indicado ha sido determinado para las aplicaciones principales de la herramienta eléctrica. Por ello, el nivel de vibraciones puede ser diferente si la herramienta eléctrica se utiliza para otras aplicaciones, con accesorios diferentes, con útiles divergentes, o si el mantenimiento de la misma fuese deficiente. Ello puede suponer un aumento drástico de la

solicitación por vibraciones durante el tiempo total de trabajo.

Fije unas medidas de seguridad adicionales para proteger al usuario de los efectos por vibraciones, como por ejemplo: Mantenimiento de la herramienta eléctrica y de los útiles, conservar calientes las manos, organización de las secuencias de trabajo.

EXPLICACIÓN DE LA SIMBOLOGÍA

	¡Cuidado!		Si el cable de red está dañado, enredado o cortado, desenchúfelo inmediatamente de la red eléctrica. Antes de manipular el aparato retire el enchufe de la red eléctrica.
	Lea las instrucciones de uso		Póngase protección en los oídos.
	Usar protección para ojos		Lleve una mascarilla protectora
	Máquinas no deben ir a la basura doméstica		Clase de protección II

ELEMENTOS DE LA HERRAMIENTA

2

1	Interruptor para conexión/desconexión y regulación de la velocidad	2	Conmutador para invertir la dirección de giro
3	Portabrocas sin llave	4	Anillo para regulación del par de apriete

SEGURIDAD

Advertencias de peligro generales para herramientas eléctricas

ADVERTENCIA Lea íntegramente estas advertencias de peligro e instrucciones. En caso de no atenerse a las advertencias de peligro e instrucciones siguientes, ello puede ocasionar una descarga eléctrica, un incendio y/o lesión grave.

Guardar todas las advertencias de peligro e instrucciones para futuras consultas.

El término herramienta eléctrica empleado en las siguientes advertencias de peligro se refiere a herramientas eléctricas de conexión a la red (con cable de red) y a herramientas eléctricas accionadas por acumulador (o sea, sin cable de red).

Seguridad del puesto de trabajo

- Mantenga limpio y bien iluminado su puesto de trabajo.

El desorden o una iluminación deficiente en las áreas de trabajo pueden provocar accidentes.

- No utilice la herramienta eléctrica en un entorno con peligro de explosión, en el que se encuentren combustibles líquidos, gases o material en polvo. Las herramientas eléctricas producen chispas que pueden llegar a inflamar los materiales en polvo o vapores.

- Mantenga alejados a los niños y otras personas de su puesto de trabajo al emplear la herramienta eléctrica.

Una distracción le puede hacer perder el control sobre la herramienta eléctrica.

Seguridad eléctrica

- El enchufe de la herramienta eléctrica debe corresponder a la toma de corriente utilizada. No es admisible modificar el enchufe en forma alguna. No emplear adaptadores en herramientas eléctricas dotadas con una toma de tierra. Los enchufes sin modificar adecuados a las respectivas tomas de corriente reducen el riesgo de una descarga eléctrica.

- Evite que su cuerpo toque partes conectadas a tierra como tuberías, radiadores, cocinas y refrigeradores. El riesgo a quedar expuesto a una sacudida eléctrica es mayor si su cuerpo tiene contacto con tierra.

- No exponga la herramienta eléctrica a la lluvia y evite

que penetren líquidos en su interior. Existe el peligro de recibir una descarga eléctrica si penetran ciertos líquidos en la herramienta eléctrica.

- No utilice el cable de red para transportar o colgar la herramienta eléctrica, ni tire de él para sacar el enchufe de la toma de corriente. Mantenga el cable de red alejado del calor, aceite, esquinas cortantes o piezas móviles. Los cables de red dañados o enredados pueden provocar una descarga eléctrica.

- Al trabajar con la herramienta eléctrica a la intemperie utilice solamente cables de prolongación apropiados para su uso en exteriores. La utilización de un cable de prolongación adecuado para su uso en exteriores reduce el riesgo de una descarga eléctrica.

- Si fuese imprescindible utilizar la herramienta eléctrica en un entorno húmedo, es necesario conectarla a través de un fusible diferencial. La aplicación de un fusible diferencial reduce el riesgo a exponerse a una descarga eléctrica.

Seguridad de personas

- Este atento a lo que hace y emplee la herramienta eléctrica con prudencia. No utilice la herramienta eléctrica si estuviese cansado, ni tampoco después de haber consumido alcohol, drogas o

medicamentos. El no estar atento durante el uso de la herramienta eléctrica puede provocarle serias lesiones.

● **Utilice un equipo de protección personal y en todo caso unas gafas de protección.** El riesgo a lesionarse se reduce considerablemente si, dependiendo del tipo y la aplicación de la herramienta eléctrica empleada, se utiliza un equipo de protección adecuado como una mascarilla antipolvo, zapatos de seguridad con suela antideslizante, casco, o protectores auditivos.

● **Evite una puesta en marcha fortuita. Asegurarse de que la herramienta eléctrica este desconectada antes de conectarla a la toma de corriente y/o al montar el acumulador, al recogerla, y al transportarla.** Si transporta la herramienta eléctrica sujetándola por el interruptor de conexión/desconexión, o si alimenta la herramienta eléctrica estando esta conectada, ello puede dar lugar a un accidente.

● **Retire las herramientas de ajuste o llaves fijas antes de conectar la herramienta eléctrica.** Una herramienta de ajuste o llave fija colocada en una pieza rotante puede producir lesiones al poner a funcionar la herramienta eléctrica.

● **Evite posturas arriesgadas. Trabaje sobre una base firme y mantenga el equilibrio en todo momento.** Ello le permitirá controlar mejor la herramienta eléctrica en caso de presentarse una situación inesperada.

● **Lleve puesta una vestimenta de trabajo adecuada. No utilice vestimenta amplia ni joyas. Mantenga su pelo, vestimenta y guantes alejados de las piezas móviles.** La vestimenta suelta, el pelo largo y las joyas se pueden enganchar con las piezas en movimiento.

● **Siempre que sea posible utilizar unos equipos de aspiración o captación de polvo, asegúrese que estos estén montados y que sean utilizados correctamente.** El empleo de estos equipos reduce los riesgos derivados del polvo.

Uso y trato cuidadoso de herramientas eléctricas

● **No sobrecargue la herramienta eléctrica. Use la herramienta eléctrica prevista para el trabajo a realizar.** Con la herramienta adecuada podrá trabajar mejor y más seguro dentro del margen de potencia indicado.

● **No utilice herramientas eléctricas con un interruptor defectuoso.** Las herramientas eléctricas que no se puedan conectar o desconectar son peligrosas y deben hacerse reparar.

● **Saque el enchufe de la red y/o desmonte el acumulador antes de realizar un ajuste en la herramienta eléctrica, cambiar de accesorio o al guardar la herramienta eléctrica.** Esta medida preventiva reduce el riesgo a conectar accidentalmente la herramienta eléctrica.

● **Guarde las herramientas eléctricas fuera del alcance de los niños. No permita la utilización de la herramienta eléctrica a aquellas personas que no estén familiarizadas con su uso o que no hayan leído estas instrucciones.** Las herramientas eléctricas utilizadas por personas inexpertas son peligrosas.

● **Cuide la herramienta eléctrica con esmero. Controle si funcionan correctamente, sin atascarse, las partes móviles de la herramienta eléctrica, y si existen partes rotas o deterioradas que pudieran afectar al funcionamiento de la herramienta eléctrica. Haga reparar estas piezas defectuosas antes de volver a utilizar la herramienta eléctrica.** Muchos de los accidentes se deben a herramientas eléctricas con un mantenimiento deficiente.

● **Mantenga los útiles limpios y afilados.** Los útiles mantenidos correctamente se dejan guiar y controlar mejor.

● **Utilice la herramienta eléctrica, accesorios, útiles, etc. de acuerdo a estas instrucciones, considerando en ello las condiciones de trabajo y la tarea a realizar.** El uso de herramientas eléctricas para trabajos diferentes de aquellos para los que han sido concebidas puede resultar peligroso.

Servicio

● **Únicamente haga reparar su herramienta eléctrica por un profesional, empleando exclusivamente piezas de repuesto originales.** Solamente así se mantiene la seguridad de la herramienta eléctrica.

Indicaciones de seguridad para el taladro atornillador con batería

⚠ADVERTENCIA Sostenga el aparato por las superficies de sujeción aisladas cuando realice trabajos en los que la rosca pueda coincidir con conducciones eléctricas ocultas o con el propio cable de red. El contacto de la rosca con un conductor de electricidad puede poner también bajo tensión las partes metálicas del aparato y producir una descarga eléctrica.

● Los niños o las personas que carezcan de los conocimientos o la experiencia necesarios para manipular el aparato, o aquellas cuyas capacidades físicas, sensoriales o psicológicas estén limitadas, no deben utilizar el aparato sin la supervisión o la dirección de una persona responsable por su seguridad. Debe mantenerse a los niños vigilados para que no jueguen con el aparato.

● Sujete la pieza de trabajo. Es más seguro sujetar la pieza de trabajo con dispositivos de fijación o tornillos de banco que con las manos.

⚠ADVERTENCIA ¡POLVOS TÓXICOS!

El polvo nocivo/ tóxico generado durante el trabajo supone un riesgo para la salud de quien maneja el aparato o de las personas que estén cerca. ¡Lleve gafas de protección y mascarilla antipolvo!

● **No trabaje con materiales que contienen amianto.** El amianto puede ser cancerígeno.

● **Sujete la herramienta eléctrica con firmeza.** Al apretar y aflojar los tornillos pueden generarse brevemente altas fuerzas de reacción.

● **Desconecte el aparato inmediatamente si la pieza de inserción se atasca.** Esté preparado para fuerzas de reacción altas que causan un retroceso del aparato. La herramienta de inserción se bloquea cuando la herramienta eléctrica se sobrecarga o se descentra dentro de la pieza que se está trabajando.

● **Cuando realice trabajos en el aparato, lo transporte o lo guarde, coloque el conmutador de sentido de giro en la posición central (bloqueo) para evitar que se ponga en marcha accidentalmente.**

MANEJO



MANTENIMIENTO

Asegúrese de que la máquina no está conectada cuando vaya a realizar tareas de mantenimiento en el motor.

Las máquinas han sido diseñadas para poder funcionar durante un largo período de tiempo con un mínimo de mantenimiento. La máquina funcionará de manera satisfactoria y continuada, siempre que la cuide adecuadamente y la limpie con regularidad. Mantenga limpias las ranuras de ventilación de la máquina para evitar que se recaliente el motor. Limpie regularmente la cubierta de la máquina con un paño suave, preferiblemente después de cada uso. Mantenga las ranuras de ventilación limpias. Si no sale la suciedad, utilice un paño suave humedecido con agua de jabón. No utilice nunca disolventes como petróleo, alcohol, amoníaco, etc. Estos disolventes pueden dañar las partes de plástico. La máquina no requiere lubricación adicional.

Si se produce algún fallo, por ejemplo, por desgaste de alguna pieza, póngase en contacto con el distribuidor de su zona.

ADVERTENCIA PARA LA PROTECCIÓN DEL MEDIO AMBIENTE



Para que la máquina no sufra daños durante su transporte, viene guardada en un fuerte embalaje. Casi todos los materiales del embalaje son reciclables. Lleve estos materiales a un centro de reciclado adecuado. Cuando ya no quiera su máquina, llévesela al distribuidor de su zona. Allí la reciclarán sin dañar el medio ambiente.

Los acumuladores de Li-ion son reciclables. Dépositelos en un punto de recogida de residuos químicos para que los acumuladores puedan reciclarse o eliminarse ecológicamente.

¡Los aparatos eléctricos desechables son materiales que no son parte de la basura doméstica! Por ello pedimos para que nos ayude a contribuir activamente en el ahorro de recursos y en la protección del medio ambiente entregando este aparato en los puntos de recogida existentes.

DECLARACIÓN DE CONFORMIDAD

Declaramos bajo nuestra sola responsabilidad que este producto está en conformidad con las normas o documentos normalizados siguientes: EN60745-1:2009+A11:2010; EN60745-2-1:2010; EN60745-2-2:2010; EN55014-1:2006/A2:2011; EN55014-2:1997/A2:2008; de acuerdo con las regulaciones 2006/42/EEC, 2014/30/EEC.

RUIDOS/VIBRACIONES Medido según EN60745 el nivel de la presión acústica de esta herramienta se eleva a <77 dB(A) y el nivel de la potencia acústica <88 dB(A) (desviación estándar: 3 dB), y la vibración a <2,5 m/s² (método brazo-mano).

PT Português

Aparafusadora/ berbequim sem fio

INTRODUÇÃO

A ferramenta é determinada para furar em madeira, metal, cerâmica e plástico; ferramentas com regulação electrónica da velocidade e marcha a direita/esquerda também são apropriadas para aparafusar e cortar roscas

CARACTERÍSTICAS TÉCNICAS







1



INFORMAÇÕES SOBRE RUÍDO E VIBRAÇÃO:

O nível de ruído indicado nas instruções foi medido através de um processo de medição segundo a norma EN60745 e pode ser utilizado como termo de comparação entre aparelhos. O valor de emissão de ruído também pode ser utilizado para uma avaliação preliminar da exposição. O nível de ruído altera de acordo com a aplicação da ferramenta eléctrica, excedendo, em alguns casos, o valor indicado. O grau de vibração pode ser subestimado quando a ferramenta é utilizada frequentemente desta forma.

Nota: Para uma avaliação exacta do grau de vibração durante um determinado período de trabalho, deve-se também ter em conta os períodos de tempo em que o aparelho está desligado ou está ligado, mas não está a ser utilizado. Isto pode

EXPLICACIÓN DE LA SIMBOLOGÍA

	¡Cuidado!		Si el cable de red está dañado, enredado o cortado, desenchúfelo inmediatamente de la red eléctrica. Antes de manipular el aparato retire el enchufe de la red eléctrica.
	Lea las instrucciones de uso		Póngase protección en los oídos.
	Usar protección para ojos		Lleve una mascarilla protectora

	Máquinas no deben ir a la basura doméstica		Clase de protección II
---	--	---	------------------------

ELEMENTOS DA FERRAMENTA

2

1	Interruptor para conexión/desconexión y regulación de la velocidad	2	Conmutador para invertir la dirección de giro
3	Bucha sem chave	4	Anel para regulação do aperto

SEGURANÇA

ATENÇÃO! Leia todas as instruções. O desrespeito das instruções a seguir podem causar choque eléctrico, incêndio e/ou graves lesões. O termo “ferramenta eléctrica” utilizado a seguir refere-se a ferramentas eléctricas com conexão a rede (com cabo).

- Assegure-se que o aparelho esteja desligado, antes de introduzir o acumulador. A introdução de um acumulador numa ferramenta eléctrica ligada, pode levar a acidentes.
- Apenas deverá carregar em carregadores, acumuladores recomendados pelo fabricante. Um carregador que é apropriado para um tipo de acumulador, pode causar um incêndio se for utilizado para carregar outros acumuladores.
- Apenas utilize nas ferramentas eléctricas os acumuladores previstos. A utilização de outros acumuladores pode levar a lesões e riscos de incêndio.
- Evite danificar a ferramenta em superfícies com pregos ou parafusos; remova-os antes de começar a trabalhar
- Certifique-se sempre de que a tensão de alimentação está de acordo com a tensão indicada na placa de identificação do carregador (carregadores com a indicação de 230V ou 240V também podem ser ligados a uma fonte de 220V)
- Em caso de anomalias eléctricas ou mecânicas, desligue imediatamente a ferramenta ou desligue o carregador da fonte de corrente
- A WORLD-PRO TOOLS só pode garantir um funcionamento perfeito da ferramenta, quando utilizada com os acessórios originais
- Utilize apenas acessórios com um número de rotação admissível no mínimo tão alto como o mais alto número de rotação em vazio da ferramenta
- Não deverá esta ferramenta ser manuseada por pessoas com idade inferior a 16 anos
- Tenha atenção para não furar ou aparafusar em áreas onde possa haver fios eléctricos
- Assegure-se que o interruptor está na posição intermédia antes de efectuar ajustes na ferramenta ou substituir acessórios assim como quando transportar ou armazenar a ferramenta
- Não toque nos terminais do carregador
- Não exponha a ferramenta/carregador/bateria à chuva
- Nunca carregue a bateria ao ar livre
- Guarde a ferramenta/carregador/bateria em locais onde a temperatura não exceda os 40° C ou baixe os 0° C
- As baterias podem explodir com o fogo, portanto não exponha a bateria ao fogo por motivo nenhum
- Quando danificar cada, com muito uso ou sujeitas a temperaturas extremas, as baterias poderão começar a verter
 - se esse líquido ficar em contacto com a pele, lave imediatamente com sabão e água e, seguidamente com sumo de limão ou vinagre
 - se o líquido entrar para os olhos, lave-os com água limpa durante pelo menos 10 minutos e consulte imediatamente o médico
- Quando a bateria não estiver na ferramenta ou no carregador, deve ser mantida afastada de pregos, parafusos, chaves, etc, de modo a evitar curto-circuitos
- Não utilize o carregador se estiver danificado; leve-o a um dos Postos de Assistência autorizados para proceder a um teste
- Não utilize baterias danificadas; devem ser substituídas imediatamente
- Não desmonte o carregador ou a bateria
- Não tente recarregar baterias não recarregáveis com o carregador



Para em funcionamento a bateria:

- 1) descarregue a bateria inteiramente no processo do funcionamento;
- 2) durante de 1 horas, carregue a bateria com o carregador que faz parte do conjunto dos acessórios fornecidos;
- 3) faça os passos 1 e 2 mais 3...5 vezes para alcançar a capacidade projetada da bateria.

OPERAÇÃO

3

4

5

6

7

8

9

MANUTENÇÃO



Certifique-se que a máquina não está sob tensão sempre que levar a cabo os trabalhos de manutenção no motor. As máquinas foram concebidas para operar durante de um período de tempo prolongado com um mínimo de manutenção. A continuidade do funcionamento satisfatório da máquina depende da adequada manutenção da máquina e da sua limpeza

regular.

Limpe regularmente a carcaça da máquina com um pano suave, de preferência após cada utilização. Mantenha as aberturas de ventilação sempre livres de poeiras e sujidade.

No caso da sujidade custar a sair, use um pano suave humedecido em água de sabão. Nunca utilize solventes como por exemplo gasolina, álcool, amoníaco, etc. Estes solventes poderão danificar as partes plásticas da máquina.

A máquina não requer qualquer lubrificação adicional.

No caso de se detectar um defeito, como por exemplo desgaste excessivo e rápido de uma peça, contacte por favor o seu distribuidor local.

INDICAÇÕES PARA A PROTECÇÃO DO MEIO AMBIENTE



De modo a evitar que a máquina possa sofrer danos durante o transporte, esta é fornecida numa resistente e robusta embalagem. A grande maioria dos materiais de empacotamento poderá ser reciclada. Leve estes materiais para os locais de reciclagem apropriados. Entregue as máquinas usadas que já não quer ao seu distribuidor local. Aqui as máquinas irão ser destruídas e abandonadas de uma forma ambiental mente segura.

As baterias de Li-ion podem ser recicladas. Entregue-as num local de recolha de lixo químico, para que possam ser recicladas ou tratadas de modo amigo do ambiente.

Aparelhos eléctricos antigos são materiais que não pertencem ao lixo doméstico! Por isso pedimos para que nos apoie, contribuindo activamente na poupança de recursos e na protecção do ambiente ao entregar este aparelho nos pontos de recolha, caso existam.

DECLARAÇÃO DE CONFIRMIDADE

Declaramos sob nossa exclusiva responsabilidade que este producto cumple as seguintes normas ou documentos normativos: EN60745-1:2009+A11:2010; EN60745-2-1:2010; EN60745-2-2:2010; EN55014-1:2006/A2:2011; EN55014-2:1997/A2:2008; conforme as disposições das directivas 2006/42/EEC, 2014/30/EEC.

RUIDO/VIBR AÇÕES Medido segundo EN 60 745 o nível de pressão acústica desta ferramenta é <77 dB(A) e o nível de potência acústica <88 (espaço de erro: 3 dB), e a vibração <2,5 m/s² (método braço-mão).

FR

Français

Perceuse/visseuse sans fil

INTRODUCTION

Cet outil est conçu pour le perçage dans le bois, le métal, la céramique et les matières plastiques; les outils avec réglage électronique de la vitesse et rotation à droite/à gauche sont également appropriés pour le vissage et le filetage.

SPECIFICATIONS TECHNIQUES





1





NIVEAU SONORE ET VIBRATIONS

Le niveau d'oscillation indiqué dans ces instructions d'utilisation a été mesuré conformément à la norme EN 60745 et peut être utilisé pour une comparaison d'outils électroportatifs. Il est également approprié pour une estimation préliminaire de la charge vibratoire.

Le niveau d'oscillation correspond aux utilisations principaux de l'outil électroportatif. Si l'outil électrique est néanmoins utilisé pour d'autres applications, avec différents accessoires ou d'autres outils de travail ou s'il est mal entretenu, le niveau d'oscillation peut être différent. Ceci peut augmenter considérablement la charge vibratoire pendant toute la durée de travail. Pour une estimation précise de la charge vibratoire, il est recommandé de prendre aussi en considération les périodes pendant lesquelles l'appareil est éteint ou en fonctionnement, mais pas vraiment utilisé. Ceci peut réduire considérablement la charge vibratoire pendant toute la durée de travail. Déterminez des mesures de protection supplémentaires pour protéger l'utilisateur des effets des vibrations, telles que par exemple : Entretien de l'outil électrique et des outils de travail, maintenir les mains chaudes, organisation des opérations de travail.

EXPLICATION DES SYMBOLES

	Attention!		Débrancher immédiatement la fiche secteur si le câble secteur est endommagé, enchevêtré ou coupé. Avant de travailler sur l'appareil, débranchez toujours la fiche secteur.
	Lisez le manuel.		Porter une protection auditive.

	Porter des lunettes de protection		Porter une protection respiratoire
	Les appareils électriques ne doivent pas être jetés avec les déchets ménagers.		Classe de protection II

ELEMENTS DE L'OUTIL

2

1	Interrupteur pour mise en marche/arrêt et réglage de la vitesse	2	Commutateur pour inverser le sens de rotation
3	Mandrin auto-serrant	4	Anneau pour réglage du couple

SECURITE

ATTENTION! Lisez toutes les instructions. Le nonrespect des instructions indiquées ci-après peut entraîner une électrique, un incendie et/ou de graves blessures.

Avertissements de securite

Avertissements de securite generaux pour l'outil

⚠ AVERTISSEMENT Lire tous les avertissements de securite et toutes les instructions.

Ne pas suivre les avertissements et instructions peut donner lieu a un choc electrique, un incendie et/ou une blessure serieuse.

Conservation des avertissements et des instructions

pour pouvoir s'y reporter ulterieurement.

Le terme « outil » dans les avertissements fait reference a votre outil electrique alimente par le secteur (avec cordon d'alimentation) ou votre outil fonctionnant sur batterie (sans cordon d'alimentation).

Securite de la zone de travail

- **Conservation de la zone de travail propre et bien eclairee.** Les zones en desordre ou sombres sont propices aux accidents.
- **Ne pas faire fonctionner les outils electriques en atmosphere explosive, par exemple en presence de liquides inflammables, de gaz ou de poussières.** Les outils electriques produisent des etincelles qui peuvent enflammer les poussières ou les fumées.
- **Maintenir les enfants et les personnes presentes a l'ecart pendant l'utilisation de l'outil.** Les distractions peuvent vous faire perdre le controle de l'outil.

Securite electrique

- **Il faut que les fiches de l'outil electrique soient adaptees au socle. Ne jamais modifier la fiche de quelque facon que ce soit. Ne pas utiliser d'adaptateurs avec des outils a branchement de terre.** Des fiches non modifiées et des socles adaptes reduiront le risque de choc electrique.
- **Eviter tout contact du corps avec des surfaces reliees a la terre telles que les tuyaux, les radiateurs, les cuisinieres et les refrigerateurs.** Il existe un risque accru de choc electrique si votre corps est relie a la terre.
- **Ne pas exposer les outils a la pluie ou a des conditions humides.** La penetration d'eau a l'interieur d'un outil augmentera le risque de choc electrique.
- **Ne pas maltraiter le cordon. Ne jamais utiliser le cordon pour porter, tirer ou debrancher l'outil. Maintenir le cordon a l'ecart de la chaleur, du lubrifiant, des aretes ou des parties en mouvement.** Les cordons endommages ou emmeles augmentent le risque de choc electrique.

- **Lorsqu'on utilise un outil a l'exterieur, utiliser un prolongateur adapte a l'utilisation exterieure.** L'utilisation d'un cordon adapte a l'utilisation exterieure reduit le risque de choc electrique.

- **Si l'usage d'un outil dans un emplacement humide est inevitable, utiliser une alimentation protegee par un dispositif a courant differentiel residuel (RCD).** L'usage d'un RCD reduit le risque de choc electrique.

Securite des personnes

- **Rester vigilant, regarder ce que vous etes en train de faire et faire preuve de bon sens dans l'utilisation de l'outil. Ne pas utiliser un outil lorsque vous etes fatigues ou sous l'emprise de drogues, d'alcool ou de edicaments.**

Un moment d'inattention en cours d'utilisation d'un outil peut entrainer des blessures graves des personnes.

- **Utiliser un equipement de securite. Toujours porter une protection pour les yeux.** Les equipements de securite tels que les masques contre les poussières, les chaussures de securite antiderapantes, les casques ou les protections acoustiques utilisees pour les conditions appropriees reduiront les blessures des personnes.
- **Eviter tout demarrage intempestif. S'assurer que l'interrupteur est en position arret avant de brancher l'outil au secteur et/ou au bloc de batteries, de le ramasser ou de le porter.** Porter les outils en ayant le doigt sur l'interrupteur ou brancher des outils dont l'interrupteur est en position marche est source d'accidents.
- **Retirer toute cle de reglage avant de mettre l'outil en marche.** Une cle laissee fixee sur une partie tournante de l'outil peut donner lieu a des blessures de personnes.
- **Ne pas se precipiter. Garder une position et un equilibre adaptes a tout moment.** Cela permet un meilleur controle de l'outil dans des situations inattendues.
- **S'habiller de maniere adaptee. Ne pas porter de vetements amples ou de bijoux. Garder les cheveux, les vetements et les gants a distance des parties en mouvement.** Des vetements amples, des bijoux ou les cheveux longs peuvent etre pris dans des parties en mouvement.
- **Si des dispositifs sont fournis pour le raccordement d'equipements pour l'extraction et la recuperation des poussières, s'assurer qu'ils sont connectes et correctement utilises.** Utiliser des collecteurs de poussiere peut reduire les risques dus aux poussières.

Utilisation et entretien de l'outil

- **Ne pas forcer l'outil.** Utiliser l'outil adapte a votre application. L'outil adapte realisera mieux le travail et de maniere plus sure au regime pour lequel il a ete construit.
- **Ne pas utiliser l'outil si l'interrupteur ne permet pas de passer de l'etat de marche a arret et vice versa.** Tout outil qui ne peut pas etre commande par l'interrupteur est dangereux et il faut le faire reparer.
- **Debrancher la fiche de la source d'alimentation en courant et/ou le bloc de batteries de l'outil avant tout réglage, changement d'accessoires ou avant de ranger l'outil.** De telles mesures de securite preventives reduisent le risque de demarrage accidentel de l'outil.
- **Conserver les outils a l'arret hors de la portee des enfants et ne pas permettre a des personnes ne connaissant pas l'outil ou les presentes instructions de le faire fonctionner.** Les outils sont dangereux entre les mains d'utilisateurs novices.
- **Observer la maintenance de l'outil. Verifier qu'il n'y a pas de mauvais alignement ou de blocage des parties mobiles, des pieces cassees ou toute autre condition pouvant affecter le fonctionnement de l'outil. En cas de dommages, faire reparer l'outil avant de l'utiliser.** De nombreux accidents sont dus a des outils mal entretenus.
- **Garder affutes et propres les outils permettant de couper.** Des outils destines a couper correctement entretenus avec des pieces coupantes tranchantes sont moins susceptibles de bloquer et sont plus faciles a controler.
- **Utiliser l'outil, les accessoires et les lames etc., conformement a ces instructions, en tenant compte des conditions de travail et du travail a realiser.** L'utilisation de l'outil pour des operations differentes de celles prevues pourrait donner lieu a des situations dangereuses.

Maintenance et entretien

- **Faire entretenir l'outil par un reparateur qualifie utilisant uniquement des pieces de rechange identiques.** Cela assurera que la securite de l'outil est maintenue

Consignes de sécurité pour la perceuse visseuse sans fil

⚠ AVERTISSEMENT Uniquement saisir l'appareil par les poignées isolées lorsque vous exécutez des travaux comportant un risque de contact entre le dispositif de serrage et une ligne électrique dissimulée ou le cordon secteur de l'outil. Tout contact de la vis ou du dispositif de serrage avec une ligne sous tension peut mettre les pièces métalliques de l'outil sous tension et provoquer une décharge électrique.

- Les enfants ou les personnes ne possédant pas les connaissances ou l'expérience requise avec cet appareil, ou dont les aptitudes physiques, sensorielles ou mentales sont limitées, ne doivent pas utiliser l'appareil sans la surveillance ou la direction d'une personne responsable pour leur sécurité. Il convient de surveiller les enfants de manière à ce qu'ils ne jouent pas avec l'appareil.

- Fixer la pièce usinée. Une pièce usinée fixée au moyen de dispositifs de serrage ou d'un étau est plus sûrement tenue qu'à la main.

⚠ AVERTISSEMENT POUSSIÈRES

TOXIQUES ! Les poussières nocives/toxiques produites lors de l'usinage sont dangereuses pour la santé de l'utilisateur ou des personnes séjournant à proximité. Porter des lunettes protectrices et un masque antipoussières !

- **Ne pas usiner de matériaux à base d'amiante.** L'amiante est considérée cancérigène.

- Tenir fermement l'outil électrique. Lors du vissage et dévissage de vis peuvent se produire des moments de retour élevés.

- **Immédiatement éteindre l'outil si l'outil utilisé se bloque.** Soyez prêts à faire face à des moments de retour élevés pouvant causer un contrecoup. L'outil utilisé se bloque lorsque l'outil électrique est surchargé ou se coince dans la pièce usinée.

- **Lors des travaux sur l'appareil, ainsi que le transport ou le rangement, le sélecteur de sens de rotation doit être en position médiane (verrouillage).** Afin d'empêcher toute remise en marche involontaire de l'outil électrique.

UTILISATION

3 | 4 | 5 | 6 | 7 | 8 | 9

ENTRETIEN



Assurez-vous que la machine n'est pas sous tension si vous allez procéder à des travaux d'entretien dans son système mécanique.

Nettoyez régulièrement le carter au moyen d'un chiffon doux, de préférence a Tissue de chaque utilisation. Veillez à ce que les fentes d'aération soient indemnes de poussière et de saletés.

En présence de saleté tenace, employez un chiffon doux humecté d'eau savonneuse. Proscrivez l'emploi de solvants comme l'essence, l'alcool, l'ammoniaque etc. car ces substances attaquent les pièces en plastique. Cette machine ne nécessite pas de graissage supplémentaire.

En cas de panne survenue par exemple à la suite de l'usure d'une pièce, contactez votre distributeur local.

INFORMATIONS SUR LA PROTECTION DE L'ENVIRONNEMENT



Pour éviter les dommages liés au transport, la machine est livré dans un emballage robuste. L'emballage est autant que possible constitué de matériau recyclable. Veuillez par conséquent destiner cet emballage au recyclage.

Si vous allez changer de machines, apportez les machines usagées à votre distributeur local qui se chargera de les traiter de la manière la plus écologique possible.

Les batteries Li-ion sont également recyclables. Remettez-les au service de collecte des déchets chimiques qui se chargera de les faire recycler ou de les détruire de façon telle à éviter toute pollution de l'environnement.

Tout appareil électrique usé est une matière recyclable et ne fait pas partie des ordures ménagères! Nous vous demandons de bien vouloir nous soutenir en contribuant activement au management des ressources et à la protection de l'environnement en déposant cet appareil dans sites de collecte (si existants).

DÉCLARATION DE CONFORMITÉ

Nous déclarons sous notre propre responsabilité que ce produit est en conformité avec les normes ou documents normalisés suivants: EN60745-1:2009+A11:2010; EN60745-2-1:2010; EN60745-2-2:2010; EN55014-1:2006/A2:2011; EN55014-2:1997/A2:2008; conforme aux réglementations 2006/42/EEC, 2014/30/EEC.

BRUIT/VIBRATION Mesuré selon EN 60745 le niveau de la pression sonore de cet outil est <77 dB(A) et le niveau de la puissance sonore <88 dB(A) (déviation standard: 3 dB), et la vibration <2,5 m/s² (méthode main-bras).

PL Polski

Akumulatorowa wiertarkowkrętarka

WSTĘP

Narzędzie to przeznaczone jest do wiercenia w drewnie, metalu, ceramice i tworzywach sztucznych; elektronicznie regulacje prędkości wiertarki z prawym i lewym biegiem doskonale sprawdzają się również jako wkrętarki oraz gwinciaraki

PARAMETRY TECHNICZNE

1

INFORMACJA NA TEMAT HAŁASU I WIBRACJI









Poziom drgań podany w tych wskazówkach został pomierzony zgodnie z wymaganiami normy EN 60745 dotyczącej procedury pomiarów i można go użyć do porównywania elektronarzędzi. Można go też użyć do wstępnej oceny ekspozycji na drgania.

Podany poziom drgań jest reprezentatywny dla podstawowych zastosowań elektronarzędzia. Jeżeli elektronarzędzie użyte zostanie do innych zastosowań, z innymi narzędziami roboczymi, z różnym osprzętem, a także jeśli nie będzie wystarczająco konserwowane, poziom drgań może odbiegać od podanego. Podane powyżej przyczyny mogą spowodować podwyższenie ekspozycji na drgania podczas całego czasu pracy.

Aby dokładnie ocenić ekspozycję na drgania, trzeba wziąć pod uwagę także okresy, gdy urządzenie jest wyłączone, lub gdy jest wprawdzie włączone, ale nie jest używane do pracy. W ten sposób łączna (obliczana na pełny wymiar czasu pracy) ekspozycja na drgania może okazać się znacznie niższa.

Należy wprowadzić dodatkowe środki bezpieczeństwa, mające na celu ochronę operatora przed skutkami ekspozycji na drgania, np.: konserwacja elektronarzędzia i narzędzi roboczych, zabezpieczenie odpowiedniej temperatury rąk, ustalenie kolejności operacji roboczych.

OBJAŚNIENIE SYMBOLI

	Uwaga!		W przypadku uszkodzenia, skręcenia lub przerwania kabla zasilającego należy natychmiast wyciągnąć wtyk sieciowy. Przed wykonaniem wszelkich prac na urządzeniu wyciągnąć wtyk sieciowy.
	Przeczytaj instrukcję obsługi.		Nosić ochronniki słuchu.
	Nościć okulary ochronne		Nościć ochronę dróg oddechowych
	Urządzeń elektrycznych nie należy wyrzucać razem z odpadami domowymi		Klasa zabezpieczenia II

CZĘŚCI SKŁADOWE NARZĘDZIA

2

1	Przycisk włącznik/wyłącznik i regulator prędkości	2	Przełącznik zmiany kierunku obrotów
3	Szybkozaciskowy uchwyt wiertarski	4	Pierścień nastawy sprzęgła

WSKAZÓWKI BEZPIECZEŃSTWA

UWAGA! Należy przeczytać wszystkie wskazówki. Błędy w przestrzeganiu następujących przepisów mogą powodować porażenie prądem, pożar i/lub ciężkie obrażenia ciała.

Ogólne przepisy bezpieczeństwa dla elektronarzędzi

⚠ OSTRZEŻENIE Należy przeczytać wszystkie wskazówki i przepisy. Błędy w przestrzeganiu poniższych wskazówek mogą spowodować porażenie prądem, pożar i/lub ciężkie obrażenia ciała.

Należy starannie przechowywać wszystkie przepisy i wskazówki bezpieczeństwa dla dalszego zastosowania.

Użyte w poniższym tekście pojęcie „elektonarzędzie“ odnosi się do elektronarzędzi zasilanych energią elektryczną z sieci (z przewodem zasilającym) i do elektronarzędzi zasilanych akumulatorami (bez przewodu zasilającego).

Bezpieczeństwo miejsca pracy

- **Stawisko pracy należy utrzymywać w czystości i dobrze oświetlone.** Nieporządek w miejscu pracy lub nieoświetlona przestrzeń robocza mogą być przyczyną wypadków.
- **Nie należy pracować tym elektronarzędziem w otoczeniu zagrożonym wybuchem, w którym znajdują się np. łatwopalne ciecze, gazy lub pyły.** Podczas pracy elektronarzędziem wytwarzają się iskry, które mogą spowodować zapłon.
- **Podczas użytkowania urządzenia zwrócić uwagę na to, aby dzieci i inne osoby postronne znajdowały się w bezpiecznej odległości.** Odwrócenie uwagi może spowodować utratę kontroli nad narzędziem.

Bezpieczeństwo elektryczne

- **Wtyczka elektronarzędzia musi pasować do gniazda. Nie wolno zmieniać wtyczki w jakikolwiek sposób. Nie wolno używać wtyków adapterowych w przypadku elektronarzędzi z uziemieniem ochronnym.** Niezmienione wtyczki i pasujące gniazda zmniejszają ryzyko porażenia prądem.
- **Należy unikać kontaktu z uziemionymi powierzchniami jak rury, grzejniki, piece i lodówki.** Ryzyko porażenia prądem jest większe, gdy ciało użytkownika jest uziemione.
- **Urządzenie należy zabezpieczyć przed deszczem i wilgocią.** Przedostanie się wody do elektronarzędzia podwyższa ryzyko porażenia prądem.
- **Nigdy nie należy używać przewodu do innych czynności. Nigdy nie należy nosić elektronarzędzia, trzymając je za przewód, ani używać przewodu do zawieszenia urządzenia; nie wolno też wyciągać wtyczki z gniazdka pociągając za przewód. Przewód należy chronić przed wysokimi temperaturami, należy go trzymać z dala od oleju, ostrych krawędzi lub ruchomych części urządzenia.** Uszkodzone lub splątane przewody zwiększają ryzyko porażenia prądem.
- **W przypadku pracy elektronarzędziem pod gołym niebem, należy używać przewodu przedłużającego, dostosowanego również do zastosowań zewnętrznych.** Użyjcie właściwego przedłużacza (dostosowanego do pracy na zewnątrz) zmniejsza ryzyko porażenia prądem.
- **Jeżeli nie da się uniknąć zastosowania elektronarzędzia w wilgotnym otoczeniu, należy użyć wyłącznika ochronnego różnicowo-prądowego.** Zastosowanie wyłącznika ochronnego różnicowo-prądowego zmniejsza ryzyko porażenia prądem.

Bezpieczeństwo osób

- **Podczas pracy z elektronarzędziem należy zachować ostrożność, każdą czynność wykonywać uważnie i z rozważą. Nie należy używać elektronarzędzia, gdy jest się zmęczonym lub będąc pod wpływem narkotyków, alkoholu lub leków.** Moment nieuwagi przy użyciu elektronarzędzia może stać się przyczyną poważnych urazów ciała.
- **Należy nosić osobiste wyposażenie ochronne i zawsze okulary ochronne.** Noszenie osobistego wyposażenia ochronnego – maski przeciwpyłowej, obuwia z podeszwami przeciwpoślizgowymi, kasku ochronnego lub środków ochrony słuchu (w zależności od rodzaju i zastosowania elektronarzędzia) – zmniejsza ryzyko obrażeń ciała.

- **Należy unikać niezamierzonego uruchomienia narzędzia i/lub podłączeniem do akumulatora, a także przed podniesieniem lub przeniesieniem elektronarzędzia, należy upewnić się, że elektronarzędzie jest wyłączone.** Trzymanie palca na wyłączniku podczas przenoszenia elektronarzędzia lub podłączenie do prądu włączonego narzędzia, może stać się przyczyną wypadków.

- **Przed włączeniem elektronarzędzia, należy usunąć narzędzia nastawcze lub klucze.** Narzędzie lub klucz, znajdujący się w ruchomych częściach urządzenia mogą doprowadzić do obrażeń ciała.

- **Należy unikać nienaturalnych pozycji przy pracy. Należy dbać o stabilną pozycję przy pracy i zachowanie równowagi.** W ten sposób możliwa będzie lepsza kontrola elektronarzędzia w nieprzewidzianych sytuacjach.

- **Należy nosić odpowiednie ubranie. Nie należy nosić luźnego ubrania ani biżuterii. Włosy, ubranie i rękawice należy trzymać z daleka od ruchomych części.** Luźne ubranie, biżuteria lub długie włosy mogą zostać wciągnięte przez ruchome części.

- **Jeżeli istnieje możliwość zamontowania urządzeń odsysających i wychwytyjących pył, należy upewnić się, że są one podłączone i będą prawidłowo użyte.** Użycie urządzenia odsysającego pył może zmniejszyć zagrożenie pyłami.

Prawidłowa obsługa i eksploatacja elektronarzędzi

- **Nie należy przeciążać urządzenia. Do pracy używać należy elektronarzędzia, które są do tego przewidziane.**

Odpowiednio dobranym elektronarzędziem pracuje się w danym zakresie wydajności lepiej i bezpieczniej.

- **Nie należy używać elektronarzędzia, którego włącznik/wyłącznik jest uszkodzony.** Elektronarzędzie, którego nie można włączyć lub wyłączyć jest niebezpieczne i musi zostać naprawione.

- **Przed regulacją urządzenia, wymianą osprzętu lub pozaprzestaniu pracy narzędziem, należy wyciągnąć wtyczkę z gniazda i/lub usunąć akumulator.** Ten środek ostrożności zapobiega niezamierzonemu włączeniu się elektronarzędzia.

- **Nieużywane elektronarzędzia należy przechowywać w miejscu niedostępnym dla dzieci. Nie należy udostępniać narzędzia osobom, które go nie znają lub nie przeczytały niniejszych przepisów.** Używane przez niedoświadczonych osoby elektronarzędzia są niebezpieczne.

- **Konieczna jest należyta konserwacja elektronarzędzia. Należy kontrolować, czy ruchome części urządzenia działają bez zarzutu i nie są zablokowane, czy części nie są pęknięte lub uszkodzone w taki sposób, który miałby wpływ na prawidłowe działanie elektronarzędzia. Uszkodzone części należy przed użyciem urządzenia oddać do naprawy.** Wiele wypadków spowodowanych jest przez niewłaściwą konserwację elektronarzędzi.

- **Należy stale dbać o ostrość i czystość narzędzi tnących.** O wiele rzadziej dochodzi do zakleszczenia się narzędzia tnącego, jeżeli jest ono starannie utrzymane. Zadbane narzędzia łatwiej się też prowadzi.

- **Elektronarzędzia, osprzęt, narzędzia pomocnicze itd. należy używać zgodnie z niniejszymi zaleceniami. Uwzględnić należy przy tym warunki i rodzaj wykonywanej pracy.** Niezgodne z przeznaczeniem użycie elektronarzędzia może doprowadzić do niebezpiecznych sytuacji.

Serwis

• **Naprawę elektronarzędzia należy zlecić jedynie wykwalifikowanemu fachowcowi i przy użyciu oryginalnych części zamiennych.** To gwarantuje, że bezpieczeństwo urządzenia zostanie zachowane. **z.ia. Przed włożeniem wtyczki do gniazdka**

Wskazówki dotyczące bezpieczeństwa dla wiertarkowkrętarek akumulatorowych

⚠ OSTRZEŻENIE Podczas wykonywania prac, przy których śruba może trafić na ukryte przewody energetyczne lub na własny kabel sieciowy, trzymać

urządzenie za izolowane uchwyty. Kontakt śruby z przewodem znajdującym się pod napięciem może spowodować, że także metalowe części urządzenia znajdują się pod napięciem, i w konsekwencji doprowadzić do porażenia elektrycznego.

• Dzieciom lub osobom, którym brak wiedzy lub doświadczenia w obchodzeniu się z urządzeniem oraz osobom, które są ograniczone pod względem ich fizycznych, sensorycznych lub duchownych zdolności, nie wolno obsługiwać urządzenia bez nadzoru lub wskazówek osoby odpowiedzialnej za ich bezpieczeństwo. Dzieciom muszą być nadzorowane, aby nie bawiły się urządzeniem.

• Zabezpiecz przedmiot obrabiany. Przedmiot obrabiany przytrzymywany za pomocą urzą dzenia mocującego lub imadła jest trzymany pewniej niż ręką.

⚠ OSTRZEŻENIE TRUJĄCE PYŁY!

Powstające wskutek obróbki szkodliwe / trujące pyły stanowią zagrożenie dla zdrowia dla osoby obsługującej urządzenie lub osób znajdujących się w pobliżu. Noś okulary ochronne i maskę przeciwpyłową!

• **Nie obrabiaj materiału zawierającego azbest.** Azbest jest uznawany za rakotwórczy.

• Trzymaj mocno narzędzie elektryczne. Przy dokręcaniu lub luzowaniu śrub mogą krótkotrwale wystąpić duże momenty reakcji.

• **Wyłączaj natychmiast narzędzie elektryczne, gdy założone do niego narzędzie zablokuje się.** Bądź przygotowany na duże momenty reakcji, które powodują odrzut. Założone narzędzie zablokuje się, gdy narzędzie elektryczne zostanie przeciążone lub ustawi się skośnie w przedmiocie obrabianym.

• **Przy robotach na urządzeniu oraz w trakcie transportu względnie przechowywania urządzenia ustawiaj przełącznik kierunku obrotów w pozycji środkowej (blokada).** W ten sposób zapobiegiesz niezamierzonemu rozruchowi narzędzia elektrycznego.

DZIAŁANIE

3 4 5 6 7 8 9

KONSERWACJA



Przed rozpoczęciem prac konserwacyjnych silnik należy upewnić się, że urządzenie nie znajduje się pod prądem.

Urządzenia zostały zaprojektowane do działania przez dłuższy okres czasu przy minimalnym nakładzie pracy związanym z konserwacją. Zadowalające działanie zależy od odpowiedniego dbania o urządzenie oraz regularnego czyszczenia. Należy regularnie czyścić obudowę urządzenia miękką szmatką, najlepiej po każdym użyciu. Należy dopilnować, aby otwory wentylacyjne nie były zatkane przez pył i brud. W przypadku, gdy brud nie daje się usunąć, należy użyć miękkiej szmatki zwilżonej wodą z mydłem. Nie wolno używać rozpuszczalników takich jak benzyna, alkohol, woda z amoniakiem itd. Rozpuszczalniki te mogą uszkodzić części wykonane z plastiku.

Urządzenie nie wymaga dodatkowego smarowania.

W przypadku pojawienia się usterki, np. zużycia części, należy skontaktować się z najbliższym sprzedawcą.

INFORMACJA DOTYCZĄCA OCHRONY ŚRODOWISKA



W celu zabezpieczenia urządzenia przed uszkodzeniami w czasie transportu, jest ono dostarczane w odpowiednio mocnym opakowaniu. Większość materiałów można poddać ponownej utylizacji. Należy umieścić materiały w odpowiednich dla ich właściwości pojemnikach utylizacyjnych. Nieużywany już sprzęt można odnieść do miejscowego sprzedawcy. Zostanie on odpowiednio zutylizowany w sposób bezpieczny dla środowiska.

Akumulatory Li-ion nadają się do recyklingu. Należy oddawać je do punktów utylizacji odpadów chemicznych, tak aby akumulatory mogły być poddane procesowi recyklingu lub utylizowane w ekologiczny sposób.

Zużyte urządzenia elektryczne są surowcami wtórnymi – nie wolno wyrzucać ich do pojemników na odpady domowe, ponieważ mogą zawierać substancje niebezpieczne dla zdrowia ludzkiego i środowiska! Prosimy o aktywną pomoc w oszczędnym gospodarowaniu zasobami naturalnymi i ochronie środowiska naturalnego przez przekazanie zużytego urządzenia do punktu składowania surowców wtórnych - zużytych urządzeń elektrycznych.

OŚWIADCZENIE ZGODNOŚCI CE

Vi erklærer under almindeligt ansvar, at dette product er i overensstemmelse med følgende normer eller normative dokumenter: EN60745-1:2009+A11:2010; EN60745-2-1:2010; EN60745-2-2:2010; EN55014-1:2006/A2:2011; EN55014-2:1997/A2:2008; i henhold til bestemmelserne i direktiverne 2006/42/EEC, 2014/30/EEC.

STØJ/VIBRATION Måles efter EN 60745 er lydtrykniveau af dette værktøj <77 dB(A) og lydeffektniveau <88 dB(A) (standard deviation: 3 dB), og vibrationsniveauet <2,5 m/s² (hånd-arm metoden).

Akülü delme/ vidalama makinesi**GİRİŞ**

Bu alet, tahta, metal, seramik ve plastik malzemede delme işleri için geliştirilmiştir; elektronik hız kontrolü ve sağ/sol dönüşlü aletler vidalama ve diş açma işlerine de uygundur

TEKNİK VERİLER**1****GÜRÜLTÜ/TİTREŞİM BİLGİSİ**

Bu talimatta belirtilen titreşim seviyesi EN 60745'e göre normlandırılmış bir ölçme yöntemi ile tespit edilmiştir ve havallı aletlerin karşılaştırılmasında kullanılabilir. Bu değer geçici olarak titreşim seviyesinin tahmin edilmesine uygundur. Belirtilen titreşim seviyesi elektrikli el aletinin temel kullanım alanlarını temsil eder. Ancak elektrikli el aleti başka kullanım alanlarında, farklı aksesuarlarla, farklı uçlarla kullanılırken veya yetersiz bakımla kullanılırken, titreşim seviyesi belirtilen değerden farklı olabilir. Bu da toplam çalışma süresi içindeki titreşim yükünü önemli ölçüde artırabilir.

Titreşim yükünü tam olarak tahmin edebilmek için aletin kapalı olduğu veya çalıştığı halde kullanılmadığı süreler de dikkate alınmalıdır. Bu, toplam çalışma süresi içindeki titreşim yükünü önemli ölçüde azaltabilir.

Titreşimin kullanıcıya bindirdiği yük için önceden ek güvenlik önlemleri alın. Örneğin: Elektrikli el aletinin ve uçların bakımı, ellerin sıcak tutulması, iş aşamalarının organize edilmesi.

SEMBOLLERİN AÇIKLAMASI

	Dikkat!		Şebeke kablosu hasar görmüş, birbirine dolanmış veya kopmuşsa, şebeke fişini derhal dışarı çekin. Cihaz üzerinde çalışmaya başlamadan önce daima elektrik fişini çekin.
	Kılavuzu okuyun.		Kulak koruyucusu takın.
	Göz koruması takın		Solunum koruması takın
	Elektrikli ev eşyaları evsel atıklarla birlikte atılmamalıdır.		Koruma sınıfı II

ALETİN KISIMLARI**2**

1	Açma/kapama ve hız kontrol anahtarı	2	Dönüş yönü değiştirme anahtarı
3	Anahtarsız mandren	4	Tork control

GÜVENLİK

DİKKAT! Bu talimatın bütün hükümlerini okuyun. Aşağıdaki talimat hükümlerine uyarken hata yapılacak olursa, elektrik çarpmaları, yangın ve/veya ağır yaralanmalara neden olunabilir.

- Aküyü alete yerleştirmeden önce aletin kapalı olduğundan emin olun. Açık olan bir alete akünün yerleştirilmesi kazalara neden olabilir.
- Aküleri sadece üretici tarafından tavsiye edilen şarj cihazlarında şarj edin. Belirli bir tür akü için geliştirilmiş bir şarj cihazının değişik bir akü için kullanılması yangın tehlikesine yol açar.
- Elektrikli el aletlerinde sadece o alet için öngörülen aküleri kullanın. Başka akülerin kullanılması yaralanmalara ve yangın tehlikesinin ortaya çıkmasına neden olabilir.
- İş parçasının vida, çivi ve benzeri malzeme tarafından hasar görmemesi için dikkatli olun; çalışmaya başlamadan önce bunları çıkartın
- Güç geriliminin, şarj cihazının özellik plakasında belirtilen voltaj değeriyle aynı olduğunu sık kontrol edin (230V veya 240V şarj cihazını 220V kaynağa bağlanabilir)
- Alet normal çalışmıyorsa veya değişik gürültüler geliyorsa, aleti hemen kapatın veya şarj cihazını fişini prizden çekin
- WORLD-PRO TOOLS sadece orijinal aksesuarlar kullanıldığında aletin düzgün çalışmasını garanti eder
- Bu aletle kullanacağınız aksesuar edilen devir sayısı en azından aletin boştaki en yüksek devir sayısı kadar olmalıdır
- Bu aleti 16 yaşından küçükler kullanamaz
- Delme veya vidalama yaparken elektrik kablolarına değmemeye dikkat edin
- Herhangi bir aksesuar değişikliği yada ayarlama yapmadan veya cihaz hareket halindeyken ve/veya boşta bekler vaziyette iken,

- düğmesinin orta pozisyonda (kilit pozisyonu) olduğuna emin olunuz
- Şarj cihazı içindeki kontaklara dokunmayın
- Aleti, şarj cihazını ve bataryayı hiçbir zaman yağmur altında bırakmayın
- Bataryayı hiçbir zaman açık havada şarj etmeyin
- Aleti, şarj cihazını ve bataryayı daima 0° - 40° arasındaki oda sıcaklığında saklayın
- Patlama tehlikesi nedeniyle batarya hiçbir zaman kızdırılmamalıdır
- Hasar meydana geldiği, aşırı zorlanma olduğu veya aşırı ısınma olduğu takdirde batarya içindeki bataryalar akıntı yapabilir:
 - bataryalardan çıkan sıvının temas ettiği yeri hemen su ve sabunla yıkayın, daha sonra limon suyu veya sirke ile durulayın
 - bataryalardan çıkan sıvı gözünüze kaçarsa, hemen temiz su ile en azından 10 dakika durulayın ve zaman geçirmeden hekime başvurun
- Batarya alet veya şarj cihazı içinde değilken, kaçak akımları önlemek için, çivi, vida, anahtar veya benzeri metal parçalarla temasa gelmemesine dikkat edin
- Hasarlı şarj cihazını çalıştırmayın, test yapmak üzere sözleşmeli bir servisinde
- Şarj cihazını ve bataryayı hiçbir zaman sökmeyi denemeyin
- Şarj edilemeyen aküleri şarj cihazı ile şarj etmeyi denemeyin



Yeni akümülatörü işletmeye almak için:

- 1) çalışma sırasında akü tam deşarj olmalıdır
- 2) Akü eklenen şarj tertibatı vasıtasıyla 3-5 saat boyunca şarj olunmalıdır.
- 3) Akünü anma kapasitesine ulaştırmak amacıyla yukarıdaki 1-2 işlemleri 3 – 5 kere tekrarlamak gerekir.

AMELİYAT



TEKNİK BAKIM VE SERVİS



Teknik bakım yapmadan önce aleti elektrik cereyanından ayırın!

- Her zaman çalışma sona erdikten sonra aletin gövdesi ve havalandırma deliklerini kir ve tozdan yumuşak bez veya peçete ile temizleyin. İnatçı lekeleri sabunlu suda ıslatılmış yumuşak bezle temizlenmesi önerilir. Kirleri temizlemek için benzin, ispirto, amonyak çözeltileri vs gibi çözücülerin kullanılmasına yer verilmezdir. Bu tür çözücüler aletin gövdesini bozabilir.
- Aletin ek yağlanması gerekmez.
- Herhangi bir arıza için servisine başvurun.

ÇEVRE KORUMA BİLGİLERİ



Ürün nakliye sırasında hasardan korunması için özel ambalajda teslim edilir. Ambalaj malzemelerin çoğu tekrar işlenebilir olduğundan dolayı bunları en yakın özel kabul noktasına teslim etmenizi rica ediyoruz. Ürünün kullanım süresi sona erdikten sonra tekrar faydalanmak amacıyla Servis veya bayisine teslim etmenizi rica ediyoruz. Li-ion akümülatörler tekrar işlenebilir. Bunlar çevre dostu bir şekilde geri dönüştürülmesi veya imha edilmesi, böylece kimyasal atıkları için bertaraf tesisine iletilecek.

Eski elektrikli cihazlar dönüştürülebilir malzeme olup ev çöpüne atılmamalı! Doğal kaynakların ve çevrenin korunmasına etkin biçimde katkıda bulunmak üzere cihazı lütfen toplama merkezlerine (varsa) iade edin.

STANDARDIYASYON BEYANI

Yeğane sorumlu olarak, bu ürünün aşağıdaki standartlara veya standart belgelerine uygun olduğunu beyan ederiz: EN60745-1:2009+A11:2010; EN60745-2-1:2010; EN60745-2-2:2010; EN55014-1:2006/A2:2011; EN55014-2:1997/A2:2008; yönetmeliği hükümleri uyarınca 2006/42/EEC, 2014/30/EEC. GÜRÜLTÜ/TİTREŞİM Ölçülen EN 60745 göre ses basıncı bu makinanın seviyesi <77 dB(A) ve çalışma sırasındaki gürültü <88 dB(A) (standart sapma:3 dB, ve titreşim <2,5 m/s2 (el-kol metodu).

Exploded view CHD-S20LiB

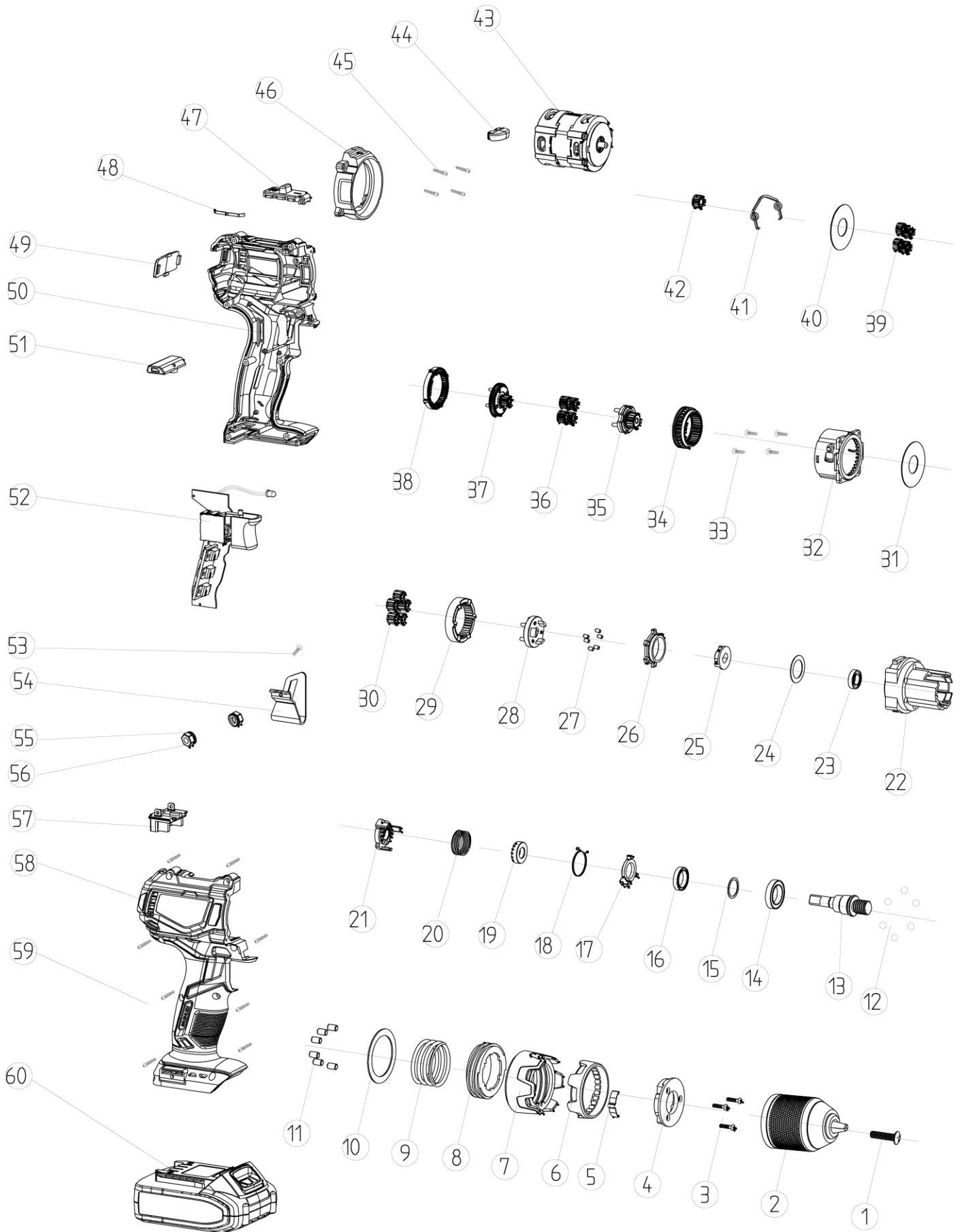

Exploded view CHD-S20LiB

Part No	Part Name	Qty	Part No	Part Name	Qty
1	Chuck screw	1	31	Washer	1
2	Chuck	1	32	H/L speed switch box	1
3	Tapping screw	3	33	Tapping screw	4
4	Compressing plate	1	34	Moveable ring gear	1
5	Positioning spring	1	35	Planetary carrier	1
6	Decoration plate	1	36	Planetary gear	4
7	Torque setting ring	1	37	Planetary carrier	1
8	Inner threaded ring	1	38	Fixed ring gear	1
9	Spring	1	39	Planetary gear	4
10	Washer	2	40	Washer	1
11	Needle roller	6	41	2-speed lever	1
12	Needle roller	6	42	Motor Gear	1
13	Shaft	1	43	Brushless motor	1
14	Axletree	1	44	lens	1
15	Washer	1	45	Tapping screw	4
16	Axletree	1	46	Decoration plate	1
17	Impact Bracket	1	47	Speed selector button	1
18	Spring	1	48	Lever	1
19	Upper Impact Block	1	49	The tail of high	1
20	Spring	1	50	Left housing	1
21	Lower Impact Block	1	51	FWD/REV lever	1
22	Gear box	1	52	Control circuit board	1
23	Axletree	1	53	Tapping screw	1
24	Washer	1	54	Belt buckle	1
25	Driving block	1	55	Lock washer	2
26	Shaft lock ring	1	56	Hexagon nut	2
27	Needle roller	6	57	Contact plate	1
28	Planetary carrier	1	58	Right housing	1
29	Gearing ring	1	59	Tapping screw	7
30	Planetary gear	4	60	Battery Pack	1