

1



CCS-S20Li

20VDC



3800/min



Φ165mm

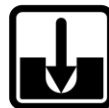

54mm



40mm



3kg

2

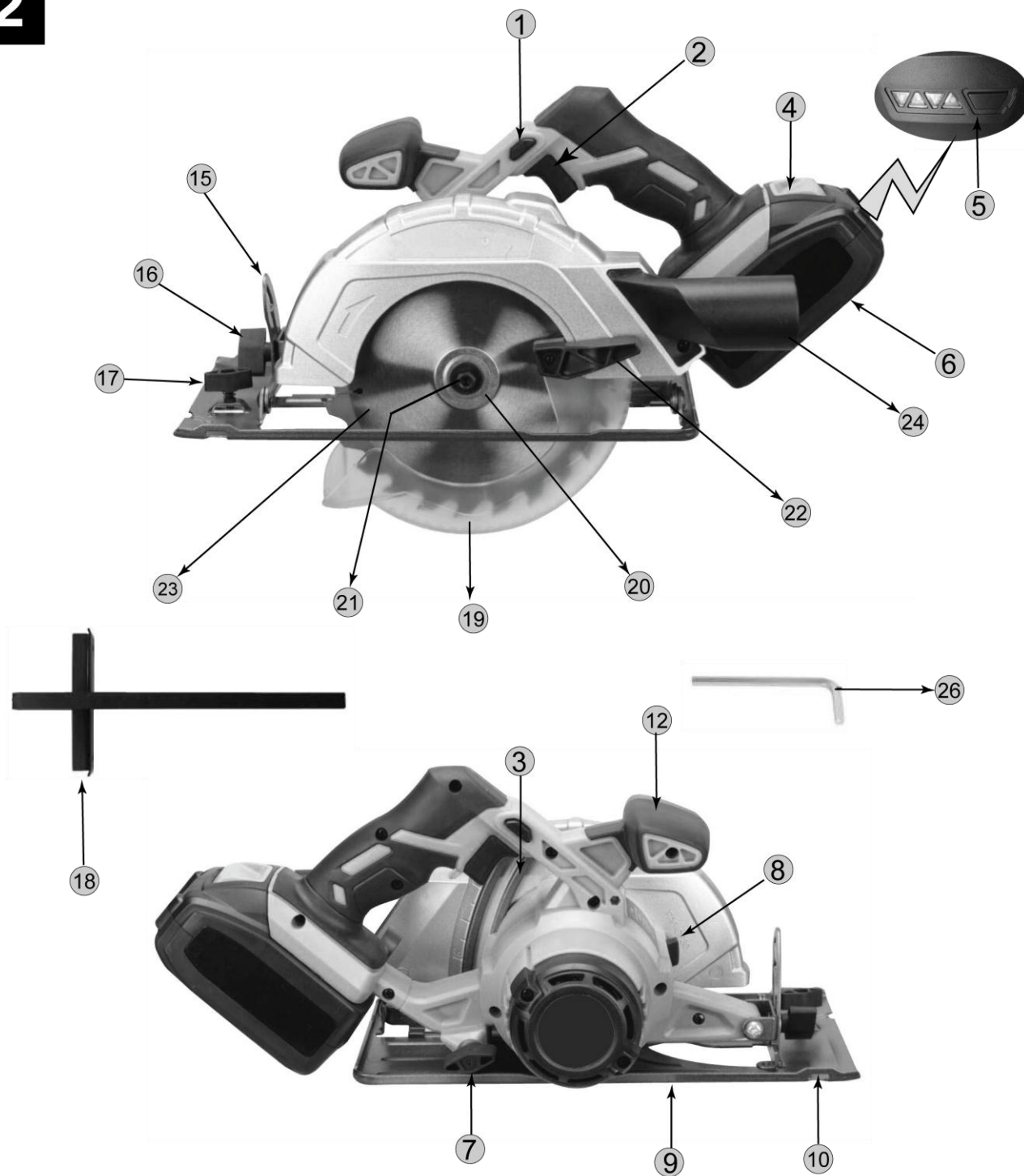

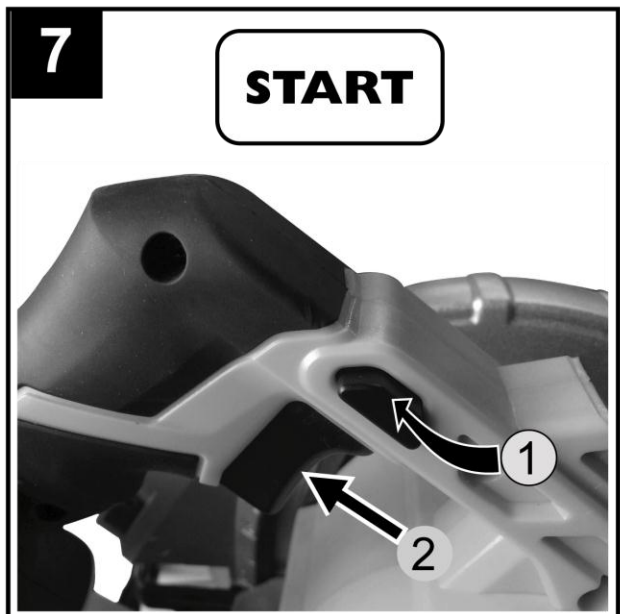
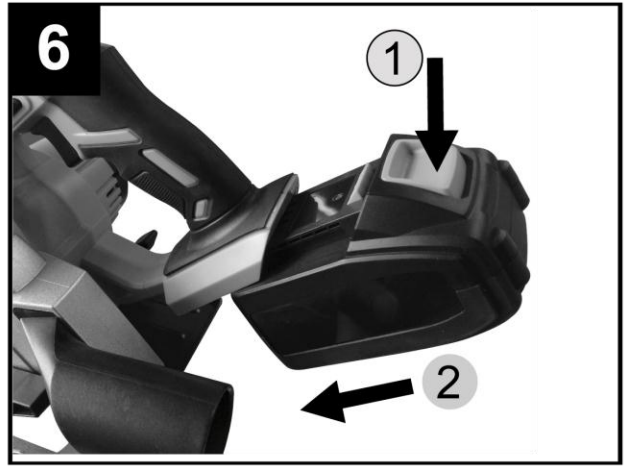
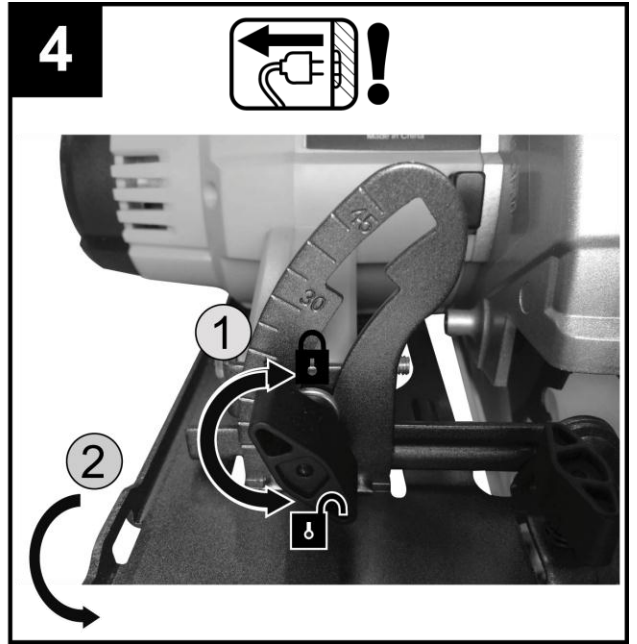

9

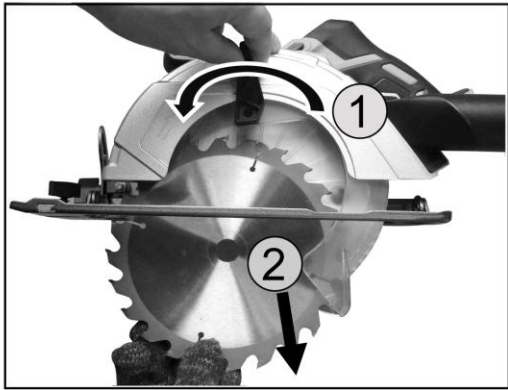
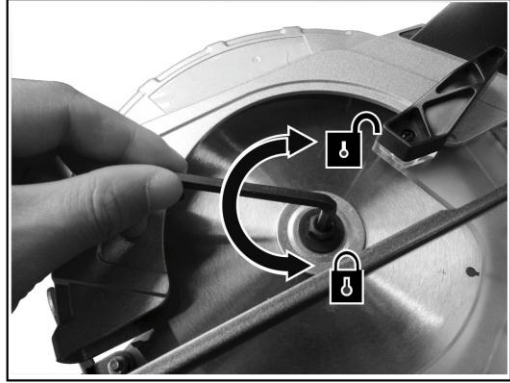
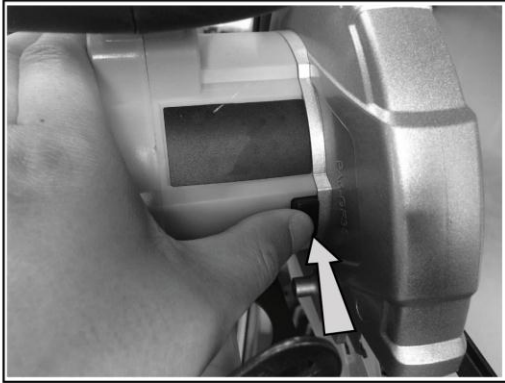
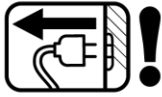

AKUMULÁTOROVÁ OKRUŽNÁ PÍLA**POUŽITIE:**







Tento nástroj je určený na pozdĺžne a priečne rezanie dreva rovnými rezmi, ako aj uhlovými rezmi do 45 °. S príslušnými pílovými kotúčmi možnosť rezať aj neželezné kovy, ľahké stavebné materiály a plasty.

Zariadenie používajte iba na predpísané účely. Akékoľvek iné použitie je považované ako prípad nesprávneho použitia. Používateľ/obsluha a nie výrobca bude zodpovedný za akékoľvek poškodenie, alebo zranenia spôsobené týmto nesprávaným používaním. Pamätajte si, že toto zariadenie nebolo navrhnuté pre komerčné alebo priemyselné používanie. Záruka nebude platná pokiaľ bude zariadenie používané na komerčné, priemyselné alebo podobné účely.

ČASTI VÝROBKU:

- | | |
|--|--|
| 1. Zaisťovacie tlačidlo vypínača | 16. Krídlová skrutka pre predvoľbu uhla zošikmenia |
| 2. ON/OFF vypínač | 17. Krídlova skrutka pre paralelný doraz |
| 3. Stupnica hĺbky rezu | 18. Paralelný doraz (Zarážka rovnobežnosti) |
| 4. Tlačidlo uvoľnenia aretácie batérie | 19. Ochranný kryt pílového kotúča |
| 5. Indikátor stavu batérie | 20. Upínacia príruka |
| 6. Batéria | 21. Unášač |
| 7. Zaisťovacia skrutka | 22. Páčka nastavenia výkyvného ochranného krytu |
| 8. Aretačné tlačidlo vretena | 23. Pílový kotúč |
| 9. Základná doska | 24. Odsávací adaptér |
| 10. Otvor pre umiestnenie paralelného dorazu (zarážky rovnobežnosti) | 26. Imbusový kľúč |
| 12. Prídavná rukoväť | |
| 15. Stupnica uhla zošikmenia | |

VYSVETLIVKY SYMBOLOV

	Dodržiujte pokyny uvedené v návode na použitie.
	Výrobok je v súlade s platnými európskymi smernicami a bola vykonaná metóda hodnotenia zhody týchto smerníc.
	Nevyhadzujte do bežného domového odpadu. Namiesto toho, ekologicky prijateľnou cestou sa obráťte na recyklačné strediská. Prosím venujte starostlivosť ochrane životného prostredia.
	Používajte ochranné pracovné pomôcky.
	Ochrana dvojitou izoláciou II. Nie je potrebné uzemnenie.
	Recyklovateľný výrobok.

VŠEOBECNÉ BEZPEČNOSTNÉ POKYNY PRE ELEKTRICKÉ NÁRADIE:.

Prečítajte si bezpečnostné upozornenia, inštrukcie, vyobrazenia a technické údaje poskytované s týmto elektrickým náradím. Porušenie dodržiavania všetkých inštrukcií uvedených ďalej v texte môže mať za následok úraz elektrickým prúdom, požiar a/alebo ťažké ublíženie na zdraví.

1) BEZPEČNOSŤ PRACOVNÉHO PROSTREDIA:

- Pracovisko je potrebné udržiavať v čistote a dobre osvetlené. Neporiadok a tmavé priestory bývajú príčinou nehôd.
- Nepoužívajte elektrické náradie v prostredí, kde hrozí nebezpečenstvo výbuchu, kde sa vyskytujú horľavé kvapaliny, plyny alebo prach. V elektrickom náradí vznikajú iskry, ktoré môžu zapáliť prach alebo výpary.
- Pri používaní elektrického náradia zabráňte v prístupe deťom a ďalším osobám. Ak budete rušení, môžete stratiť kontrolu nad vykonávanou činnosťou.

2) ELEKTRICKÁ BEZPEČNOSŤ:

- Vidlica napájacieho kábla elektrického náradia musí zodpovedať sieťovej zásuvke. Nikdy akýmkoľvek spôsobom neupravujte el. prívodný kábel. Náradie, ktoré má na vidlici prívodnej šnúry ochranný kolík, nikdy nepripájajte rozdvojkami alebo inými adaptémi. Nepoškodené vidlice a zodpovedajúce zásuvky znížia nebezpečenstvo úrazu elektrickým prúdom. Poškodené alebo zamotané prívodné káble zvyšujú nebezpečenstvo úrazu elektrickým prúdom. Ak sa sieťová šnúra poškodí, musí sa nahradiť osobitou sieťovou šnúrou, ktorú možno dostať u výrobcu alebo jeho obchodného zástupcu.
- Obsluha sa nesmie telom dotýkať uzemnených predmetov, ako je napr. potrubie, teleso ústredného vykurovania, sporáky a chladničky. Nebezpečenstvo úrazu elektrickým prúdom je väčšie, ak je vaše telo spojené so zemou.
- Nevystavujte elektrické náradie dažďu, vlhku alebo vode. Elektrického náradia sa nikdy nedotýkajte mokrými rukami. Elektrické náradie nikdy neumývajte pod tečúcou vodou ani ho neponárajte do vody.
- Kábel sa nesmie nadmerne zaťažovať. Kábel nikdy nepoužívajte na prenášanie, ťahanie alebo vyťahovanie vidlice elektrického náradia. Kábel nesmie byť vystavený pôsobeniu tepla, oleja, ostrých hrán alebo pohyblivých dielov. Poškodené alebo zapletené káble zvyšujú riziko úrazu elektrickým prúdom.
- Nikdy nepracujte s náradím, ktoré má poškodený el. kábel príp. vidlicu, alebo spadlo na zem a je akýmkoľvek spôsobom poškodené.
- Pri používaní elektrického náradia vo vonkajšom prostredí používajte predlžovací kábel vhodný na vonkajšie použitie. Používanie šnúry vhodnej na vonkajšie použitie znižuje riziko úrazu elektrickým prúdom
- Ak používate elektrické náradie vo vlhkých priestoroch, používajte napájanie chránené prúdovým chráničom (RCD). Používanie RCD obmedzuje nebezpečenstvo úrazu elektrickým prúdom. Pojem „prúdový chránič (RCD)“ môže byť nahradený pojmom „hlavný istič obvodu (GFCI)“ alebo „istič unikajúceho prúdu (ELCB)“.
- Držte el. ručné náradie výlučne za izolované plochy určené na uchopenie, pretože pri prevádzke môže dôjsť ku kontaktu rezacieho či vŕtacieho príslušenstva so skrytým vodičom alebo vlastnou šnúrou.

3) BEZPEČNOSŤ OSÔB:

- Pri používaní elektrického náradia buďte pozorní a ostražitý, venujte maximálnu pozornosť činnosti, ktorú práve prevádzate. Sústreďte sa na prácu. Nepracujte s elektrickým náradím ak ste unavení, alebo ste pod vplyvom drog, alkoholu alebo liekov. Aj chvíľková nepozornosť pri používaní

elektrického náradia môže viesť k vážnemu poraneniu osôb. Pri práci s el. náradím nejedzte, nepite a nefajčite.

- Používajte ochranné pomôcky. Vždy používajte ochranu očí. Používajte ochranné prostriedky odpovedajúce druhu práce, ktorú prevádzate. Ochranné pomôcky ako napr. respirátor, bezpečnostná obuv s protišmykovou úpravou, pokrývka hlavy alebo ochrana sluchu, používané v súlade s podmienkami práce, znižujú riziko poranenia osôb.
- Vyvarujte sa neúmyselnému zapnutiu el. náradia. Neprenášajte el. náradie, ktoré je pripojené k elektrickej sieti, s prstom na vypínači alebo na spúšti. Pred pripojením k elektrickému napätiu sa uistite, či vypínač alebo spúšť sú v polohe „vypnuté“. Prenášanie el. náradia s prstom na vypínači alebo pripájanie vidlice el. náradia do zásuvky zo zapnutým vypínačom môže byť príčinou vážnych úrazov.
- Pred zapnutím el. náradia odstráňte všetky nastavovacie kľúče a nástroje. Nastavovací kľúč alebo nástroj, ktorý zostane pripevnený k otáčajúcej sa časti elektrického náradia môže byť príčinou poranenia osôb.
- Vždy udržiajte stabilný postoj a rovnováhu. Pracujte len tam, kam bezpečne dosiahnete. Nikdy nepreceňujte vlastnú silu. Nepoužívajte elektrické náradie, ak ste unavení.
- Obliekajte sa vhodným spôsobom. Používajte pracovné oblečenie. Nenoste voľné oblečenie ani šperky. Dbajte na to, aby sa vaše vlasy, oblečenie, rukavice alebo iná časť Vášho tela nedostala do prílišnej blízkosti rotujúcich alebo rozpálených častí el. náradia.
- Pripojte el. náradie k odsávaniu prachu. Ak má el. náradie možnosť pripojenia zariadenia na zachytávanie alebo odsávanie prachu, uistite sa, že došlo k jeho riadnemu pripojeniu a používaniu. Použitie takýchto zariadení môže obmedziť nebezpečenstvo vznikajúce prachom.
- Pevne upevnite obrobok. Použite stolársku svorku alebo zverák pre upevnenie obrobku, ktorý budete obrábať.
- Nepoužívajte akékoľvek náradie ak ste pod vplyvom alkoholu, drog, liekov alebo iných omamných či návykových látok. j) Toto zariadenie nie je určené na použitie osobami (vrátane detí) so zníženými fyzickými, zmyslovými alebo mentálnymi schopnosťami alebo s nedostatkom skúseností a znalostí, pokiaľ nie sú pod dozorom alebo nedostali pokyny ohľadom použitia zariadenia od osoby zodpovednej za ich bezpečnosť. Deti musia byť pod dozorom, aby ste sa uistili, že sa nehrajú so zariadením.

4) POUŽÍVANIE A ÚDRŽBA ELEKTRICKÉHO NÁRADIA:

- El. náradie vždy odpojte od el. siete v prípade akéhokoľvek problému pri práci, pred každým čistením alebo údržbou, pri každom presune a pri ukončení činnosti! Nikdy nepracujte s el. náradím, ak je akýmkoľvek spôsobom poškodené.
- Ak začne náradie vydávať abnormálny zvuk alebo zápach, okamžite ukončíte prácu.
- Elektrické náradie nepreťažujte. Elektrické náradie bude pracovať lepšie a bezpečnejšie, ak s ním budete pracovať v otáčkach, pre ktoré bolo navrhnuté. Používajte správne náradie, ktoré je určené pre danú činnosť. Vhodné náradie bude dobre a bezpečne vykonávať prácu, pre ktorú bolo vyrobené.
- Nepoužívajte elektrické náradie, ktoré nemožno bezpečne zapnúť a vypnúť ovládacím vypínačom. Používanie takého náradia je nebezpečné. Poškodený vypínač musí byť opravený certifikovaným servisom.
- Odpojte náradie od elektrickej siete predtým, než začnete prevádzať jeho nastavenie, výmenu príslušenstva alebo údržbu. Toto opatrenie obmedzí nebezpečenstvo náhodného spustenia.
- Nepoužívané elektrické náradie uschovajte tak, aby bolo mimo dosahu detí a nepovolaných osôb. Elektrické náradie v rukách neskúsených užívateľov môže byť nebezpečné. Elektrické náradie skladujte na suchom a bezpečnom mieste.
- Starostlivo udržiajte elektrické náradie v dobrom stave. Pravidelne kontrolujte nastavenie pohybujúcich sa častí a ich pohyblivosť. Kontrolujte či nedošlo k poškodeniu ochranných krytov alebo

iných častí, ktoré môžu ohroziť bezpečnú funkciu elektrického náradia. Ak je náradie poškodené, pred ďalším použitím zaistíte jeho opravu. Mnoho úrazov je spôsobené nesprávnou údržbou elektrického náradia.

- Rezacie nástroje udržiavajte ostré a čisté. Správne udržiavané a naoštrené nástroje uľahčujú prácu, obmedzujú nebezpečenstvo úrazu a práca s nimi sa lepšie kontroluje. Použitie iného príslušenstva než toho, ktoré je uvedené v návode na obsluhu alebo doporučené dovozcom môže spôsobiť poškodenie náradia a byť príčinou úrazu.
- Elektrické náradie, príslušenstvo, pracovné nástroje atď. používajte v súlade s týmito pokynmi a takým spôsobom, ktorý je predpísaný pre konkrétne elektrické náradie a to s ohľadom na dané podmienky práce a druh prevádzkanej práce. Používanie náradia na iné účely, než pre aké je určené, môže viesť k nebezpečným situáciám.

5) POUŽÍVANIE AKUMULÁTOROVÉHO NÁRADIA:

- Pred vloženíím akumulátoru sa uistite, že je vypínač v polohe „0-vypnuté“. Vloženie akumulátoru do zapnutého náradia môže byť príčinou nebezpečných situácií.
- K nabíjaniu akumulátora používajte len nabíjačky predpísané výrobcem. Použitie nabíjačky pre iný typ akumulátoru môže mať za následok jeho poškodenie a vznik požiaru.
- Používajte iba akumulátory určené pre dané náradie. Použitie iných akumulátorov môže byť príčinou úrazu alebo vzniku požiaru.
- Ak nie je akumulátor používaný, uschovávajú ho oddelene od kovových predmetov ako sú svorky, kľúče, skrutky a iné drobné kovové predmety, ktoré by mohli spôsobiť spojenie jedného kontaktu akumulátoru s druhým. Vyskratovanie akumulátoru môže zapríčiniť úraz, popáleniny alebo vznik požiaru.
- S akumulátormi zaobchádzajte šetrne. Pri nešetrnom zaobchádzaní môže z akumulátoru uniknúť chemická látka. Vyvarujte sa kontaktu s ňou. Ak predsa dôjde ku kontaktu s touto chemickou látkou, vymyte postihnuté miesto prúdom tečúcej vody. Ak sa chemická látka dostane do očí, vyhľadajte ihneď lekársku pomoc. Chemická látka z akumulátoru môže spôsobiť vážne poranenie.
- Akumulátor alebo náradie sa nesmie vystavovať ohňu alebo nadmernej teplote. Vystavenie ohňu alebo teplote vyššej ako 130°C môže spôsobiť výbuch.
- Akumulátor alebo náradie, ktoré sú poškodené alebo prestavané, sa nesmie používať. Poškodené alebo upravené akumulátory sa môžu chovať nepredvídateľne, a môžu tak spôsobiť oheň, výbuch alebo nebezpečenstvo úrazu.

BEZPEČNOSTNÉ POKYNY PRE OKRUŽNE PÍLY:

Pílenie:

- **NEBEZPEČENSTVO:** Nedávajte ruky do pracovného priestoru píly ani k pílovému kotúču. Druhou rukou držte prídavnú rukoväť náradia alebo teleso motora. Keď držíte elektrickú pílu oboma rukami, pílový kotúč Vám ich nemôže poraniť.
- Nesiahajte pod obrobok. Ochranný kryt Vás pod obrobkom nemôže ochraňovať pred pílovým kotúčom.
- Hrúbku rezu prispôbte hrúbke obrobka. Pod obrobkom by malo byť vidieť menej pílového kotúča ako plnú výšku zuba píly.
- Nikdy nedržte pri rezaní obrobok v ruke ani ho nepridržiavajte nohou. Zabezpečte obrobok na nejakom stabilnom podklade, stabilným upevnením. Je dôležité, aby bol obrobok dobre upevnený a aby sa na minimum zmenšilo nebezpečenstvo kontaktu s telom, zablokovania pílového kotúča alebo možnosť straty kontroly nad náradím.
- Pokiaľ vykonávate práce, pri ktorých môže nástroj zasiahnuť skryté elektrické vedenia, držte

elektrické náradie len za izolované plochy rukoväti. Pri kontakte s elektrickým vedením pod napätím sa môžu pod napätím ocitnúť aj kovové diely elektrického náradia, čo môže spôsobiť zásah elektrickým prúdom.

- Pri pozdĺžnom rezaní vždy používajte doraz, alebo ved'te náradie pozdĺž rovnej hrany. To zlepšuje presnosť rezu a znižuje možnosť zablokovania pílového kotúča.
- Používajte vždy pílové listy správnej veľkosti a s vhodným upínacím otvorom. Pílové kotúče, ktoré sa nehodia k montážnym súčiastkam píly, nebežia celkom rotačne a spôsobia stratu kontroly obsluhy nad náradím.
- Nikdy nepoužívajte poškodené alebo nesprávne podložky alebo upevňovacie skrutky pílových kotúčov. Podložky a upevňovacie skrutky pílových listov boli skonštruované špeciálne pre Vašu pílu, aby dosahovala optimálny výkon a mala optimálnu bezpečnosť prevádzky.

Spätný náraz – príčiny a zodpovedajúce bezpečnostné opatrenia:

- spätný náraz je náhlou reakciou zablokovaného, vzpričeného alebo nesprávne nastaveného pílového kotúča, čo má za následok nekontrolované zdvihnutie píly a jej pohyb od obrobku smerom k obsluhujúcej osobe.
- keď sa pílový kotúč zasekne alebo vzpriechi v uzavierajúcej sa štrbine rezu, zablokuje sa a sila motora vyhodí pílu dozadu smerom na obsluhujúcu osobu
- keď je pílový kotúč v reze natočený alebo je nesprávne nastavený, môžu sa zuby zadnej hrany pílového kotúča zahryznúť do povrchovej plochy obrobku, čím sa pílový kotúč vysunie z rezacej štrbiny a poskočí smerom k obsluhujúcej osobe.

Spätný náraz je následkom nesprávneho alebo chybného používania píly. Možno mu zabrániť pomocou vhodných preventívnych opatrení, ktoré popisujeme v nasledujúcom texte.

- Držte pílu dobre oboma rukami a majte predlaktia v takej polohe, v ktorej budete vedieť prípadnú silu spätného nárazu zvládnuť. Vždy stojte v bočnej polohe k rovine pílového kotúča, nikdy nedávajte pílový kotúč do jednej línie so svojím telom. V prípade spätného nárazu môže píla skočiť smerom dozadu, avšak obsluhujúca osoba môže sily spätného nárazu pomocou vhodných opatrení zvládnuť.
- Ak sa pílový kotúč zablokuje, alebo ak prerušíte prácu s náradím, pílu vypnite a obrobok pokojne držte dovtedy, kým sa rezací kotúč úplne zastaví. Nikdy sa nepokúšajte vyberať pílu z obrobku alebo ju ťahať smerom dozadu, kým sa pílový kotúč pohybuje, pretože v takom prípade by mohol vzniknúť spätný náraz. Zistite príčinu zablokovania pílového kotúča a odstráňte ju.
- Keď chcete znova spustiť pílu, ktorá je v obrobku, vycentrujte pílový kotúč v štrbine rezu a skontrolujte, či nie sú zuby píly zaseknuté v materiáli obrobku. Keď je pílový kotúč zablokovaný, nedá sa v obrobku pohnúť, alebo môže spôsobiť spätný náraz, ak by sa píla znova spustila.
- Veľké platne pri pílení podprite, aby ste znížili riziko spätného nárazu zablokovaním pílového kotúča. Veľké platne sa môžu následkom vlastnej hmotnosti prehnúť. Platne treba podpierať na oboch stranách, aj v blízkosti štrbiny rezu a rovnako aj na hrane.
- Nepožívajte tupé ani poškodené pílové kotúče. Pílové kotúče s otupenými zubami alebo s nesprávne nastavenými zubami vytvárajú príliš úzku štrbinu rezu a tým spôsobujú zvýšené trenie, blokovanie pílového kotúča alebo vyvolanie spätného nárazu.
- Pred pílením dobre utiahnite nastavenia hlčky rezu a uhla rezu. Keby sa počas pílenia nastavenie zmenilo, mohol by sa pílový kotúč zablokovať a spôsobiť spätný náraz náradia.
- Mimoriadne opatrný treba byť pri rezaní do existujúcich (neznámych) stien alebo do iných neprehľadných miest. Zapichovaný pílový kotúč môžu pri pílení zablokovať rôzne skryté objekty, čo môže spôsobiť spätný náraz.

Funkcia dolného ochranného krytu:

- Pred každým použitím náradia skontrolujte, či sa ochranný kryt bezchybne uzatvára. Nikdy nepoužívajte pílu v takom prípade, keď sa dolný ochranný kryt nedá voľne pohybovať a keď sa okamžite automaticky nezatvára. Nikdy nezablokujte ani nepriväzujte dolný ochranný kryt v otvorenej polohe. Ak vám píla náhodou neúmyselne spadla na zem, mohol sa dolný ochranný kryt skriviť. Pomocou vratnej páčky otvorte ochranný kryt a zabezpečte, aby sa voľne pohyboval a pri žiadnom z nastavitelných uhlov rezu a žiadnej z nastavitelných hĺbok rezu sa nedotýkal ani pílového kotúča ani ostatných súčiastok náradia.
- Skontrolujte činnosť pružiny dolného ochranného krytu. Ak dolný ochranný kryt a pružina nepracujú bezchybne, dajte vykonať na náradí pred jeho použitím opravu. Poškodené súčiastky, lepkavé usadeniny alebo nakopenia triesok spôsobujú, že dolný ochranný kryt pracuje spomalene.
- Dolný ochranný kryt otvorte rukou len pri mimoriadnych rezoch, ako sú „rezy so zanorením a rezy do uhla“. Dolný ochranný kryt otvorte vratnou pákou a nechajte ho otvorený dovtedy, kým sa pílový kotúč vnorí do obrobku. Pri ostatnom rezaní musí dolný ochranný kryt fungovať automaticky.
- Nikdy nekladte pílu na pracovný stôl ani na podlahu bez toho, aby bol pílový kotúč krytý dolným ochranným krytom. Nechránený dobiehajúci pílový kotúč spôsobí pohyb píly proti smeru rezu a reže všetko, čo mu stojí v ceste. Pamätajte na to, že pílový kotúč istú dobu dobieha.

Ďalšie výstražné upozornenia:

- Nesiahajte rukami do otvoru na vyhadzovanie triesok. Rotujúce súčiastky by Vás mohli poraniť.
- Nepracujte pílou nad hlavou. V takom prípade by ste nemali nad ručným elektrickým náradím dostatočnú kontrolu.
- Používajte vhodné prístroje na vyhľadávanie skrytých elektrickým vedení a potrubí, aby ste ich ne navrtali, alebo sa obráťte na miestne energetické podniky. Kontakt s elektrickým vodičom pod napätím môže spôsobiť požiar alebo mať za následok zásah elektrickým prúdom. Poškodenie plynového potrubia môže mať za následok explóziu. Preniknutie do vodovodného potrubia spôsobí vecnú škodu.
- Nepoužívajte ručnú okružnú pílu ako stacionárne náradie. Nie je konštruovaná na používanie s rezacím stolom.
- Nepoužívajte pílové kotúče z rýchloreznej ocele HSS. Takéto pílové listy sa môžu ľahko zlomiť.
- Nerežte týmto náradím železné kovy. Žeravé triesky by mohli zapáliť odsávacie zariadenie.
- Pri práci držte ručné elektrické náradie pevne oboma rukami a zabezpečte si stabilný postoj. Pomocou dvoch rúk sa ručné elektrické náradie ovláda bezpečnejšie.
- Zabezpečte obrobok. Obrobok upnutý pomocou upínacieho zariadenia alebo zveráka je bezpečnejší ako obrobok pridržiavaný rukou.
- Počkajte na úplné zastavenie ručného elektrického náradia, až potom ho odložte. Pracovný nástroj sa môže zaseknúť a môže zapríčiniť stratu kontroly nad ručným elektrickým náradím.

BEZPEČNOSTNÉ POKYNY PRE AKUMULÁTOR A NABÍJAČKU:

- Pred prvým použitím akumulátora a nabíjačky si pozorne prečítajte návod na obsluhu.
- 1. Overte, či elektrický prúd, ktorý je k dispozícii vo vašej sieti, je zhodný s tým, ktorý je uvedený na nabíjačke akumulátora.
- 2. Nedovoľte aby vlhkosť, dážď či striekajúca voda dosiahli na miesto nabíjania akumulátora.
- 3. Nenabíjajte akumulátor, keď je teplota pod 10 °C alebo nad 40 °C. Nabíjanie akumulátora pri extrémnych teplotách môže znížiť jeho životnosť.
- 4. S poškodeným akumulátorom, ktorý už nemožno nabiť, treba zaobchádzať ako s nebezpečným odpadom. Neodhadzujte akumulátor do smetí, ohňa ani vody.
- 5. Používajte len akumulátor a nabíjačku schválenú výrobcom pre použitie v daných zariadeniach.
- 6. Udržujte nabíjačku čistú, mimo prachu a nečistôt.

7. Vždy odstráňte akumulátor pred opravou zariadenia.
8. Prekryte kontakty akumulátora, aby ste predišli skratu.
9. Vyhnite sa nebezpečenstvu výbuchu!
10. Nefajčite počas nabíjania akumulátora alebo na mieste jeho uskladnenia. Z pokazených akumulátorov môže uniknúť výbušný plyn vodík ktorý sa môže vznietiť od otvoreného plameňa alebo iskry.
11. V prípade požiaru sa snažte uhasiť oheň.
12. Akumulátor a nabíjačka sa priebehu nabíjania mierne zahrievajú.

Chemické nebezpečenstvo:

Neotvárajte obal akumulátora. Chráňte akumulátor pred nárazom. Ak dôjde k vytečeniu elektrolytu z akumulátora, je nevyhnutné zabrániť styku s pokožkou. Ak predsa príde ku kontaktu elektrolytu s pokožkou, opláchnite postihnuté miesto ihneď s vodou. V prípade, že sa vám elektrolyt dostane do očí, okamžite vyhľadajte lekára.

Nabíjanie:

Pripojte k zdroju napájania 230 V a spojte nabíjací kábel s nabíjacím modulom. Vložte batériu do nabíjačky, uistite sa, že je polarita (+ / -) správna! Keď je batéria nabíjaná, svieti červená kontrolka. Dôležité: ak sa červená kontrolka nerozsvieti okamžite po vložení batérie, ktorá bola práve používaná, odpojte batériu a vložte ju po niekoľkých minútach do nabíjačky späť. Bežný čas nabíjania je okolo 1 – 1,5 hodín. Po tejto dobe nabíjacie zariadenie zaisťuje, že sa dosiahol plne nabitého stavu. Batéria je tepelnou poistkou chránená proti prebitiu, preto môže v nabíjačke zostať dlhší čas bez poškodenia (však, nie dlhšie ako 24 hodín). Zahriatie batérie a nabíjacieho zariadenia na konštantnú teplotu je normálne a nie je známkou poškodenia. Podstatne skrátený prevádzkový čas batérie znamená, že musí byť batéria vymenená.

MONTÁŽ A POUŽITIE:

Montáž/výmena pílového kotúča:

- Pred každou prácou na ručnom elektrickom náradí z neho vyberte akumulátor.
- Pri montáži pílového kotúča používajte ochranné pracovné rukavice. Pri kontakte s pílovým kotúčom hrozí nebezpečenstvo poranenia.
- Používajte len také pílové listy, ktoré zodpovedajú technickým údajom uvedeným v tomto Návode na používanie.
- V žiadnom prípade nepoužívajte ako pracovný nástroj brúsne kotúče.

Demontáž pílového kotúča:

Pri výmene pracovného nástroja položte najlepšie ručné elektrické náradie na čelnú stranu telesa motora.

- Stlačte tlačidlo aretácie vretena a podržte ho stlačené.
- Tlačidlo aretácie vretena stláčajte len vtedy, keď sa vreteno pily nepohybuje. Inak by sa mohlo Ručné elektrické náradie poškodiť.
- Pomocou kľúča na skrutky s vnútorným šesťhranom vyskrutkujte upevňovaciu skrutku v smere otáčania.
- Vyklopte výkyvný ochranný kryt a pridržte ho v tejto polohe.
- Demontujte upínaciu prírubu a pílový kotúč z vretena pily.

Montáž pílového kotúča:

Pri výmene pracovného nástroja položte najlepšie ručné elektrické náradie na čelnú stranu telesa motora.

- Vyčistite pílový list aj všetky súčiastky, ktoré budete montovať.
- Vyklopte výkyvný ochranný kryt a pridržte ho v tejto polohe.
- Nasadte pílový kotúč na upínaciu prírubu. Smer rezu zubov (smer šípky na pílovom kotúči) a šípka smeru otáčania na výkyvnom ochrannom kryte musia navzájom súhlasiť.
- Zložte upínaciu prírubu a zaskrutkujte upevňovaciu skrutku v smere otáčania
- Dajte pozor na správnu montážnu polohu unášača a upínacej príruby.
- Stlačte tlačidlo aretácie vretena a podržte ho stlačené.
- Pomocou kľúča na skrutky s vnútorným šesťhranom zaskrutkujte upevňovaciu skrutku v smere otáčania.

Odsávanie prachu a triesok:

- Pred každou prácou na ručnom elektrickom náradí z neho vyberte akumulátor.
- Prach z niektorých materiálov, napr. z náterov obsahujúcich olovo, z niektorých druhov tvrdého dreva, minerálov a kovov môže byť zdraviu škodlivý. Kontakt s takýmto prachom alebo jeho vdychovanie môže vyvolávať alergické reakcie a/alebo spôsobiť ochorenie dýchacích ciest pracovníka, prípadne osôb, ktoré sa nachádzajú v blízkosti pracoviska. Určité druhy prachu, napr. prach z dubového alebo z bukového dreva, sa považujú za rakovinotvorné, a to predovšetkým spolu s ďalšími materiálmi, ktoré sa používajú pri spracovávaní dreva (chromitan, chemické prostriedky na ochranu dreva). Materiál, ktorý obsahuje azbest, smú opracovávať len špeciálne vyškolení pracovníci.
- Používajte podľa možnosti také odsávanie, ktoré je pre daný materiál vhodné.
- Postarajte sa o dobré vetranie svojho pracoviska.
- Odporúčame Vám používať ochrannú dýchaciu masku s filtrom triedy P2.
- Dodržiavajte aj predpisy vlastnej krajiny týkajúce sa konkrétneho obrábaného materiálu.

Montáž odsávacieho adaptéra:

- Nasuňte odsávací adaptér na otvor na vyhadzovanie triesok tak, aby zaskočil. Odsávací adaptér poistite okrem toho skrutkou.
- Na odsávací adaptér sa dá pripojiť odsávacia hadica s priemerom 40 mm.
- Odsávací adaptér nesmie byť namontovaný bez pripojeného externého odsávania. Inak by sa mohol odsávací kanál upchať.
- Na odsávací adaptér sa nesmie pripojiť vrečko na prach. Inak by sa mohol odsávací systém upchať.
- Na zabezpečenie optimálneho odsávania treba odsávací adaptér pravidelne čistiť.

Nastavenie hĺbky rezu:

- Hrúbku rezu prispôbte hrúbke obrobka. Pod obrobkom by malo byť vidieť menej pílového kotúča ako plnú výšku zuba píly.
- Uvoľnite upínaciu páku. Ak budete robiť menej hlboké rezy, odtiahnite pílu od základnej dosky, ak potrebujete väčšiu hĺbku rezu, zatlačte pílu smerom k základnej doske. Nastavte požadovanú hodnotu na stupnici hĺbky rezu. Upínaciu páku opäť utiahnite.

Nastavenie uhla zošikmenia:

- Najlepšie urobíte, keď ručné elektrické náradie položíte na čelnú stranu ochranného krytu.
- Uvoľnite krídlové skrutky. Vyklopte pílu do strany. Nastavte požadovanú hodnotu na stupnici. Krídlové skrutky opäť utiahnite.

Upozornenie: Pri šikmých rezoch je skutočná hĺbka rezu menšia ako hodnota zobrazená na stupnici hĺbky rezu.

Nastavenie uhla zošikmenia:

Najlepšie urobíte, keď ručné elektrické náradie položíte na čelnú stranu ochranného krytu.

– Uvoľnite krídlovú skrutku. Vyklopte pílu do strany. Nastavte požadovanú hodnotu na stupnici. Krídlovú skrutku opäť utiahnite.

Upozornenie: Pri šikmých rezoch je skutočná hĺbka rezu menšia ako hodnota zobrazená na stupnici hĺbky rezu

Vloženie akumulátora:

- Používajte len originálne lítiovo-iónové akumulátory s napätím, ktoré je uvedené na štítku Vášho ručného elektrického náradia. Používanie iných akumulátorov môže mať za následok poranenie a nebezpečenstvo požiaru.

- Zasuňte nabitý akumulátor z prednej strany do pätky ručného elektrického náradia. Akumulátor úplne zatlačte do pätky tak, aby červený pásik už nebolo vidieť a aby bol akumulátor spoľahlivo zaaretovaný.

Zapínanie/vypínanie:

Na zapnutie ručného elektrického náradia stlačte najprv blokovacie tlačidlo zapínania a potom stlačte vypínač a podržte ho stlačený.

Na vypnutie ručného elektrického náradia vypínač uvoľnite.

Dobehová brzda:

Integrovaná dobehová brzda skracuje dobeh pílového listu po vypnutí ručného elektrického náradia.

Pokyny na používanie:

- Šírka rezu sa líši v závislosti od použitého pílového kotúča.

- Chráňte pílové kotúče pred nárazom a úderom.

- Ručné elektrické náradie vedte rovnomerne a s jemným posuvom v smere rezu. Príliš veľký posuv výrazne znižuje životnosť pracovných nástrojov a môže spôsobiť aj poškodenie ručného elektrického náradia.

- Rezací výkon a kvalita rezu závisia predovšetkým od stavu pílového kotúča a tvaru jeho zubov. Používajte preto len ostré pílové kotúče, ktoré sú vhodné pre konkrétny obrábaný materiál.

Rezanie dreva

Správna voľba pílového kotúča sa riadi druhom dreva, kvalitou dreva a tým, či sa požadujú so zreteľom na smer vlákna pozdĺžne alebo priečne rezy. Pri pozdĺžnych rezoch smrekového dreva vznikajú dlhé špirálovité triesky. Prach vznikajúci pri obrábaní bukového a dubového dreva je mimoriadne zdraviu škodlivý, preto pri takejto činnosti pracujte vždy len s odsávaním.

Rezanie s pomocou paralelného dorazu:

Paralelný doraz umožňuje exaktné rezy pozdĺž niektorej hrany obrobku, resp. rezanie pásov s rovnakým rozmerom.

Pílenie s pomocným dorazom:

Pri obrábaní väčších obrobkov resp. pri rezaní rovných hrán môžete ako pomocný doraz upevniť na obrobok nejakú dosku alebo lištu a potom viesť okružnú pílu základnou doskou pozdĺž tohto pomocného dorazu

ÚDRŽBA:



Uistite sa, že stroj nie je pod elektrickým napätím pri vykonávaní údržby na motore. Pravidelné čistenie stroja sa vykonáva mäkkou handričkou, najlepšie po každom použití.

Udržiavajte vetracie otvory v čistote pred prachom a nečistotami. Ak nečistoty nemožno odstrániť, použite mäkkú handričku navlhčenú v mydlovej vode. Nikdy nepoužívajte rozpúšťadlá, ako je benzín, alkohol, čpavok a pod. Tieto rozpúšťadlá môžu poškodiť plastové časti výrobku. V prípade, ak dôjde k poruche výrobku napríklad opotrebovaním častí, je potrebné kontaktovať miestneho servisného technika.

OCHRANA ŽIVOTNÉHO PROSTREDIA:



Aby sa zariadenie nepoškodilo počas prepravy, je dodávané zabalené v pevnom obale. Väčšina z obalových materiálov je recyklovateľná. Tieto materiály odnesť do zberne na recykláciu. Vyradené zariadenia odovzdajte na predajni. Predajňa zabezpečí likvidáciu ekologickým spôsobom. Vyradené elektrické spotrebiče sú recyklovateľné a nesmú sa vyhadzovať spolu s domácim odpadom! Prosíme vás, aby ste nám aktívne pomáhali zachovať zdroje a chrániť životné prostredie tak, že tento spotrebič zanesiete do zberného strediska (ak máte túto možnosť).

ES VYHLÁSENIE O ZHODE EC DECLARATION OF CONFORMITY

vydané/issued by

Firma/Company: SLOVAKIA TREND EXPORT - IMPORT, s.r.o.
Sídlo/Seated: Michalovská 87/1414, Sobrance 07301, Slovensko
IČO/ID Nr: 46512250

vyhlasuje, že následne označené zariadenie na základe svojej koncepcie a konštrukcie, rovnako ako do obehu uvedené vyhotovenie, zodpovedá základným bezpečnostným požiadavkám príslušných legislatívnych predpisov/ hereby declares that this appliance is in compliance with all basic safety requirements of all relevant directives.

Okružná píla / Circular Saw Worcraft CCS-20Li (JD538520), 20V, 1.3Ah, akumulátorová/battery powered

Nabíjačka (charger) DL1051, 2.4A, 60W, 230 V, Class II

bol navrhnutý a vyrobená v zhode s nasledujúcimi normami/was constructed and produced in compliance with following standards:

Skrutkovač/cordless drill	Nabíjačka/charger
EN 60745-1:2009+A11:2010	EN 60335-1:2012+A11:2014 (LVD directive)
EN 60745-2-1:2010	EN 60335-2-29:2004+A2:2010
EN 60745-2-2:2010	EN 62233:2008
EN 55014-1:2006+A1: 2009/+A2:2011	AfPS GS 2014:01 PAK Par. 3.1
EN 55014-2:1997+A1:2001/+A2:2008	EN 55014-1:2006+A1: 2009/+A2:2011
	EN 55014-2:1997+A1:2001/+A2:2008
	EN 61000-3-2:2014
	EN 61000-3-3:2013

a nasledujúcimi predpismi (všetko v platnom znení)/and all relevant directives (all in compliance):

2014/30/EU EMCD
2006/42/EC MD
2014/35/EU LVD (for charger/pre nabíjačku)
RoHS 2011/65/EU

ES vyhlásenie o zhode bolo vydané na základe certifikátu /EC declaration of conformity issued on the basis of certificate:
EMC Nr. 150802122SHA-001, Intertek Shanghai
MD Nr. 151201556SHA-001, Intertek Shanghai
LVD Nr (nabíjačka/charger) 150 900374SHA-001, Intertek Shanghai
GS Nr. (nabíjačka/charger) 150 900371SHA-001, Intertek Shanghai

Všetky súbory technickej dokumentácie sa nachádzajú k nahliadnutiu na adrese: /All related technical documentation and test report are available for checking at seat of company on following address: Slovakia TREND Export – Import s.r.o., Michalovská 87/1414, 073 01 Sobrance, Slovenská Republika

Last two digits when product has been introduced on market
/ Posledné dve číslice roka, kedy bol výrobok označený značkou CE: 17

SLOVAKIA TREND EXPORT - IMPORT, s.r.o.
Michalovská 87/1414
073 01 SOB RANCE
IČO: 46512250
DIČ: 2023403371



Sobrance 9.5.2017

Dátum a miesto vydania vyhlásenia
Place and date of issue

.....
Vydal/Issued by. Peciátka/Podpis, Stamp/Signature
Ing. Slavomír Čižmár, sales director/obch.riaditel



Záručný list / Warranty

Výrobné číslo:	Dátum predaja:	Podpis a pečiatka predajcu:

Meno zákazníka (názov firmy):	Adresa zákazníka (sídlo firmy):

Zákazník svojím podpisom potvrdzuje, že mu bolo zariadenie predvedené a vysvetlené, že bol oboznámený s návodom na obsluhu, nasadením a užívaním stroja a že mu zariadenie bolo vydané kompletne.	Podpis zákazníka:

Záznamy o reklamáciách- záručných opravách

Dátum prijatia reklamácie:	Dátum ukončenia reklamácie:	Evidenčné číslo reklamácie:	Podpis prevedenej záručnej opravy (Záznam o neoprávnenej reklamácie)	Pečiatka servisného technika:

Podmienky záruky

- Dodávateľ poskytuje na tento výrobok záručnú dobu uvedenú v tomto záručnom liste za podmienok dodržania spôsobu používania a skladovania výrobku v súlade s platnými podmienkami a normami, ako i návodom na obsluhu. Záručná doba začína plynúť od dátumu predaja. Záruka na batérie je 12 mesiacov.
- Predĺžená záručná doba 5 rokov sa poskytuje na výrobok za podmienok, že tento výrobok je dodávateľom označený v zozname výrobkov s predĺženou zárukou, konečným zákazníkom je spotrebiteľ a výrobok nebude používaný na komerčné nasadenie. Predĺžená záruka je podmienená pravidelnými servisnými prehliadkami v autorizovaných servisných strediskách dodávateľa.
- Záručná doba sa predlžuje o dobu, počas ktorej bol výrobok v záručnej oprave a je o tom uvedený záznam v zozname o záručných opravách tohto záručného listu. Právo na záručnú opravu si spotrebiteľ môže uplatniť v niektorom autorizovanom servisnom stredisku, podľa priloženého zoznamu „A“ servisných stredísk. Servisné strediská „B“ prevádzkajú záručné opravy len na výrobky, ktoré boli predané v ich prevádzkach. Zoznam servisných stredísk je pravidelne aktualizovaný u predajcov a na stránke dovozu: www.strendpro.sk.
- Servisné stredisko je povinné zabezpečiť záručnú opravu v zákonom stanovenej lehote. Zákonom stanovená lehota na vybavenie reklamácie začína plynúť nasledujúcim dňom po dátume prijatia reklamácie v servisnom stredisku.
- Bezplatná záručná oprava nemôže byť uplatňovaná ak ide o poruchy, ktoré boli spôsobené používaním výrobku v rozpore s ustanoveniami uvedenými v návode na obsluhu, nesprávnou manipuláciou, mechanickým poškodením, bežným mechanickým opotrebením dielov spôsobeným prevádzkou stroja, vinou obsluhy, živelnou pohromou, neoprávneným zásahom do výrobku, poruchy zapríčinené použitím nevhodných náhradných dielov, použitím nevhodného paliva, a zrejme preťaženie stroja v dôsledku trvalého prekračovania hornej hranice výkonu. Práce spojené s čistením, základnou údržbou, ošetrovaním alebo nastavením zariadenia, ktoré môže viesť k obsluhu a sú uvedené v návode na obsluhu, nespádajú do rozsahu záruky.
- Za bežné opotrebenie dielov sa považuje hlavne opotrebenie: všetkých rotujúcich a pohyblivých častí, rezných častí a ich krytov, strižných skrutiek a klinov, prevodových a klinových remeňov, reťazových prevodov, trecie plochy brzd a spojok, dezény pneumatík a diely bežnej údržby ako sú: vzduchové, hydraulické a olejové filtre, zapalovacie sviečky, olejové a chladiace náplne.
- Z predĺženej záruky sú vyňaté časti strojov a zariadení, na ktoré ich konkrétny výrobca poskytuje kratšiu záruku ako dodávateľ na samotný výrobok, v ktorom sú namontované. Do tejto kategórie častí patria: akumulátory, žiarovky a podobne.
- Právo uplatniť nároky plynúce zo záruky má vlastník výrobku, pokiaľ tak urobí najneskôr v posledný deň záručnej doby.
- Pri reklamáciách sa postupuje podľa príslušných ustanovení Občianskeho zákonníka a Zákona o ochrane spotrebiteľa.
- Servisné prehliadky, ktoré sú podmienkou predĺženej 5 ročnej záruky, musia byť prevádzkané len v autorizovanom servisnom stredisku dodávateľa, v pravidelných intervaloch a obdobie medzi jednotlivými prehliadkami nesmie prekročiť dobu 12 mesiacov. Prvá servisná prehliadka musí byť vykonaná najneskôr do 12 mesiacov od dátumu predaja výrobku. Servisné prehliadky vykonávajú servisné strediská v období posledných troch a prvých dvoch mesiacoch kalendárneho roku. Každá servisná prehliadka musí byť zaznamenaná v tomto záručnom liste s uvedeným dátumom prehliadky, podpisom a pečiatkou servisného strediska. Servisnou prehliadkou sa rozumie kontrola stroja, výmena náplní a filtrov podľa odporúčenia výrobcu, výmena opotrebených a poškodených dielov, ktoré môžu ovplyvniť poškodenie alebo opotrebenie iných dielov a samotné nastavenie stroja. Úkon servisnej prehliadky a použitý materiál sa účtuje podľa platného cenníka servisného strediska.

Pri uplatňovaní reklamácie je reklamujúci povinný predložiť k reklamácií čistý výrobok, doklad o kúpe alebo vyplnený a potvrdený záručný list. V prípade predĺženej záruky, záznamy o servisných prehliadkach a daňové doklady za jednotlivé prehliadky. Pri nesplnení niektorej z podmienok predĺženej záruky uvedenej v tomto záručnom liste, sa na výrobok poskytuje záručná doba 2 roky.

ZÁRUČNÝ A POZÁRUČNÝ SERVIS VYKONÁVA DOVOZCA

Dovozca: Slovakia Trend Export-Import s.r.o., Michalovská 87/1414, 073 01 Sobrance
 Fax: (056) 652-2329 Tel.: 0915 392 687 E-mail: servis@slovakia-trend.sk

Výrobca: Chongqing Welluck Trading Co., Ltd.
 NO. 200 ZHONGSHAN 2 ROAD, YUZHONG DISTRICT, CHONGQING 400014, CHINA

AKUMULÁTOROVÁ OCASNÍ PILA

POUŽITÍ:







Nářadí je s pevným dorazem určeno k řezání dřeva, plastů, kovů a stavebních materiálů. Je vhodné pro provádění rovných a zakřivených řezů. Při použití vhodných bimetalových pilových listů je možné řezání plošně v rovině.

Zařízení používejte pouze pro předepsané účely. Jakékoliv jiné použití je považováno jako případ nesprávného použití. Uživatel / obsluha a ne výrobce bude zodpovědný za jakékoliv poškození nebo zranění způsobené tímto nesprávným používáním. Pamatujte si, že toto zařízení nebylo navrženo pro komerční nebo průmyslové používání. Záruka nebude platná pokud bude zařízení používáno pro komerční, průmyslové nebo podobné účely.

ČÁSTI VÝROBKU:

- | | |
|---------------------------------------|--|
| 1. Pilový list | 8. ON/OFF vypínač |
| 2. Nastavitelné vodící saň | 9. Uzamykací tlačítko vypínače |
| 3. Upínací mechanismus pilového listu | 10. Rukojeť |
| 4. Aretační objímka pro pilový list | 11. Vyměnitelná baterie |
| 5. Tlačítko nastavení vodících saní | 12. Uzamykací tlačítko vyměnitelne baterie |
| 7. Ventilační otvory | 13. Rukojeť |

VYSVĚTLIVKY SYMBOLŮ:

	Dodržujte pokyny uvedené v návodu k použití.
	Výrobek je v souladu s platnými evropskými směrnici a byla provedena metoda hodnocení shody těchto směrnic.
	Nevyhazujte do běžného domovního odpadu. Namísto toho, ekologicky přijatelnou cestou se obraťte na recyklační střediska. Prosím věnujte péči ochraně životního prostředí.
	Používejte ochranné pracovní pomůcky.
	Ochrana dvojitou izolací II. Není třeba uzemnění.
	Recyklovatelný výrobek.

OBECNÉ BEZPEČNOSTNÍ POKYNY PRO ELEKTRICKE NÁŘADÍ:

Přečtete si bezpečnostní upozornění, instrukce, vyobrazení a technické údaje poskytované s tímto elektrickým nářadím. Porušení dodržování všech instrukcí uvedených dále v textu může mít za následek úraz elektrickým proudem, požár nebo těžké ublížení na zdraví.

1) BEZPEČNOST PRACOVNÍHO PROSTŘEDÍ:

- Pracoviště je třeba udržovat v čistotě a dobré osvětlené. Nepořádek a tmavé prostory bývají příčinou nehod.

- Nepoužívejte elektrické nářadí v prostředí, kde se vyskytují hořlavé kapaliny, plyny nebo prach. V elektrickém nářadí vznikají jiskry, které mohou zapálit prach nebo výpary.
- Při používání elektrického nářadí zamezte v přístupu dětem a dalším osobám. Pokud budete rušeni, můžete ztratit kontrolu nad prováděnou činností.

2) ELEKTRICKÁ BEZPEČNOST:

- Vidlice napájecího kabelu elektrického nářadí musí odpovídat zásuvkám. Nikdy, jakýmkoliv způsobem neupravujte el. přívodní kabel. Nářadí, které má na vidlici přívodní šňůry ochranný kolík, nikdy nezapojte rozvojky nebo jinými adaptéry. Nepoškozené vidlice a odpovídající zásuvky sníží nebezpečí úrazu el. proudem. Poškozené nebo zamotané přívodní kabely zvyšují nebezpečí úrazu elektrickým proudem. Pokud se síťová šňůra poškodí, musí se nahradit osobitou síťovou šňůrou, kterou lze dostat u výrobce nebo jeho obchodního zástupce.
- Obsluha se nesmí tělem dotýkat uzemněných předmětů, jako je např. potrubí, těleso ústředního topení, sporáky a chladničky. Nebezpečí úrazu elektrickým proudem je větší, je-li vaše tělo spojené se zemí.
- Nevystavujte elektrické nářadí dešti, vlhkosti nebo vodě. Elektrického nářadí se nikdy nedotýkejte mokřima rukama. Elektrické nářadí nikdy nemyjte pod tekoucí vodou ani jej neponořujte do vody.
- Kabel se nesmí nadměrně zatěžovat. Kabel nikdy nepoužívejte na přenášení, tahání nebo vytahování vidlice elektrického nářadí. Kabel nesmí být vystaven působení tepla, oleje, ostrých hran nebo pohyblivých dílů. Poškozené nebo zapletené kabely zvyšují riziko úrazu elektrickým proudem.
- Nikdy nepracujte s nářadím, které má poškozený elektrický kabel, případně vidlici nebo spadlo na zem a je jakýmkoliv způsobem poškozeno.
- Při používání elektrického nářadí ve venkovním prostředí používejte prodlužovací kabel vhodný pro venkovní použití. Použití kabelu vhodného k vnějšímu použití snižuje riziko úrazu elektrickým proudem.
- Používáte-li elektrické nářadí ve vlhkých prostorách, používejte napájení chráněné proudovým chráničem (RCD). Používání RCD omezuje nebezpečí úrazu elektrickým proudem. Pojem „ proudový chránič (RCD)“ může být nahrazen pojmem „hlavní jistič obvodu (GFCI)“ nebo „ jistič unikajícího proudu (ELCB)“.
- Držte elektrické ruční nářadí výhradně za izolované plochy určené k uchopení, protože při provozu může dojít ke kontaktu řezacího, zda vrtacího příslušenství se skrytým řidičem nebo vlastní šňůrou.

3) BEZPEČNOST OSOB

- Při používání elektrického nářadí buďte pozorní a ostražití, věnujte maximální pozornost činnosti, kterou právě provádíte. Soustřeďte se na práci. Nepracujte s elektrickým nářadím pokud jste unaveni nebo jste pod vlivem drog, alkoholu nebo léků. I chvilková pozornost při používání elektrického nářadí může vést k vážnému poranění osob. Při práci s elektrickým nářadím nejezte, nepijte a nekouřte.
- Používejte ochranné pomůcky. Vždy používejte ochranu očí. Používejte ochranné prostředky odpovídající druhu práce, kterou provádíte. Ochranné pomůcky, jako např. respirátor, bezpečnostní obuv s protiskluzovou úpravou, pokrývka hlavy nebo ochrana sluchu, používané v souladu s podmínkami práce, snižují riziko poranění osob.
- Vyvarujte se neúmyslnému zapnutí el. nářadí. Nepřenášejte el. nářadí, které je připojeno k elektrické síti, s prstem na spínači nebo na spoušti. Před připojením k elektrickému napětí se ujistěte, zda vypínač nebo spoušť jsou v poloze vypnuto. Přenášení el. nářadí s prstem na vypínači nebo

připojování vidlice el. nářadí do zásuvky ze zapnutým vypínačem může být příčinou vážných úrazů.

- Před nastartováním nástroje odstraňte všechny seřizovací klíče a nástroje. Nastavovací klíč nebo nástroj, který zůstane připevněn k otáčející se části elektrického nářadí může být příčinou poranění osob.
- Vždy udržujte stabilní postoj a rovnováhu. Pracujte jen tam, kam bezpečně dosáhnete. Nikdy nepřeceňujte vlastní sílu. Nepoužívejte elektrické nářadí, pokud jste unavení.
- Oblékejte se vhodným způsobem. Používejte pracovní oblečení. Nenoste volné oblečení ani šperky. Dbejte na to, aby se vaše vlasy, oblečení, rukavice nebo jiná část vašeho těla nedostala do přílišné blízkosti rotujících nebo rozpálených částí el. nářadí.
- Připojte elektrické nářadí k odsávání prachu. Pokud má elektrické nářadí možnost připojení zařízení na zachytávání nebo odsávání prachu, ujistěte se, že došlo k jeho řádnému připojení a používání. Použití takových zařízení může omezit nebezpečí vznikající prachem.
- Pevně upevníte obrobek. Použijte truhlářskou svorku nebo svěrák pro upevnění obrobku, který budete obrábět.
- Nepoužívejte jakékoliv jiné nářadí, pokud jste pod vlivem alkoholu, drog, léků nebo jiných omamných, či návykových látek. Toto zařízení není určeno pro používání osobami (včetně dětí) se sníženými fyzickými, smyslovými nebo mentálními schopnostmi nebo s nedostatkem zkušeností a znalostí, pokud nejsou pod dozorem nebo nedostaly pokyny ohledně použití zařízení od osoby odpovědné za jejich bezpečnost. Děti musí být pod dozorem, abyste se ujistili, že se nehrají se zařízením.

4) POUŽITÍ A ÚDRŽBA ELEKTRICKÉHO NÁŘADÍ:

- Elektrické nářadí vždy odpojte od elektrické sítě v případě jakéhokoliv problému při práci, před každým čištěním nebo údržbou, při každém přesunu a ukončení činnosti. Nikdy nepracujte s elektrickým nářadím, pokud je jakýmkoli způsobem poškozené.
- Pokud začne nářadí vydávat abnormální zvuk nebo zápach, okamžitě ukončete práci. Elektrické nářadí nepřetěžujte. Elektrické nářadí bude pracovat lépe a bezpečněji, jestliže s ním budete pracovat v otáčkách, pro které bylo navrženo. Používejte správné nářadí, které je určeno pro danou činnost. Vhodné nářadí bude dobré a bezpečně vykonávat práci, pro kterou bylo vyrobeno.
- Nepoužívejte elektrické nářadí, které nelze bezpečně zapnout a vypnout ovládacím vypínačem. Používání takového nářadí je nebezpečné. Poškozený vypínač musí být opraven certifikovaným servisem.
- Odpojte nářadí od elektrické sítě předtím, než začnete provádět jeho nastavení, výměnu příslušenství nebo údržbu. Toto opatření omezí nebezpečí nahodilého spuštění.
- Nepoužívané elektrické nářadí uschovejte tak, aby bylo mimo dosah dětí a nepovolaných osob. Elektrické nářadí v ruce nezkušených uživatelů může být nebezpečné. Elektrické nářadí uschovejte na suchém a bezpečném místě.
- Pečlivě udržujte elektrické nářadí v dobrém stavu. Pravidelně kontrolujte seřízení pohyblivých částí a jejich pohyblivost. Kontrolujte, zda nedošlo k poškození ochranných krytů nebo jiných částí, které mohou ohrozit bezpečnou funkci elektrického nářadí. Pokud je nářadí poškozeno, před dalším použitím zajistěte jeho opravu. Mnoho úrazů je způsobeno nesprávnou údržbou elektrického nářadí.
- Řezací stroje udržujte ostré a čisté. Správně udržované a naostřené nástroje usnadňují práci, omezují nebezpečí úrazu a práce s nimi se lépe kontroluje. Použití jiného příslušenství než toho, které je uvedeno v návodu k obsluze nebo doporučené dovozce může způsobit poškození nářadí a být příčinou úrazu.
- Elektrické nářadí, příslušenství, pracovní nástroje atd. používejte v souladu s těmito pokyny a takovým způsobem, který je předepsán pro konkrétní elektrické nářadí a to s ohledem na dané

podmínky práce a druh prováděné práce. Používání nářadí pro jiné účely, než pro jaké je určeno, může vést k nebezpečným situacím.

5) POUŽITÍ AKUMULÁTOROVÉHO NÁŘADÍ:

- Před vložením akumulátoru se ujistěte, že je vypínač v poloze 0-vypnuto. Vložení akumulátoru do zapnutého nářadí může být příčinou nebezpečných situací.
- K nabíjení akumulátoru používejte pouze nabíječky předepsané výrobcem. Použití nabíječky pro jiný typ akumulátoru může mít za následek jeho poškození a vznik požáru.
- Používejte pouze akumulátory určené pro dané nářadí. Použití jiných akumulátorů může být příčinou úrazu nebo vzniku požáru.
- Pokud není akumulátor používán, uchovávejte ho odděleně od kovových předmětů jako jsou svorky, klíče, šrouby a jiné drobné kovové předměty, které by mohly způsobit spojení jednoho kontaktu akumulátoru s druhým. Vyzkratování akumulátoru může zapříčinit úraz, popáleniny nebo požár.
- S akumulátory zacházejte šetrně. Při nešetrném zacházení může z akumulátoru uniknout chemická látka. Vyvarujte se kontaktu s ní. Pokud přece dojde ke kontaktu s touto chemickou látkou, vymyté postižené místo proudem tekoucí vody. Pokud se chemická látka dostane do očí, vyhledejte ihned lékařskou pomoc. Chemická látka z akumulátoru může způsobit vážné poranění.
- Akumulátor nebo nářadí se nesmí vystavovat ohni nebo nadměrné teplotě. Vystavení ohni nebo teplotě vyšší než 130 ° C může způsobit výbuch.
- Akumulátor nebo nářadí, které jsou poškozené nebo přestavěny, se nesmí používat. Poškozené nebo upravené akumulátory se mohou chovat nepředvídatelně, a mohou tak způsobit oheň, výbuch nebo nebezpečí úrazu.

BEZPEČNOSTNÍ POKYNY PRO OCASNÍ PÍLY:

- Držte ruční elektrické nářadí pouze za izolované plochy rukojetí, pokud vykonáváte takovou práci, při níž by mohl použít pracovní nástroj natrefit na skryté elektrické vedení. Kontakt s elektrickým vedením, které je pod napětím, může dostat pod napětí i kovové součástky nářadí a způsobit zásah elektrickým proudem.
- Obě ruce mějte v dostatečné vzdálenosti od prostoru řezání. Nesahejte pod obrobek. Při kontaktu s pilovým listem hrozí nebezpečí vážného poranění.
- K obrobku prisouvajte elektrické nářadí pouze v zapnutém stavu. Jinak hrozí v případě zaseknutí pracovního nástroje v obrobku nebezpečí zpětného nárazu.
 - Dávejte pozor na to, aby při řezání vodící saně vždy přiléhaly k obrobku. Pilový list se může zaseknout a může zapříčinit ztrátu kontroly nad elektronářadím.
 - Po skončení práce ruční elektrické nářadí vypněte a pilový list vyberte z řezu až tehdy, když se elektrické nářadí úplně zastavilo. Tak se vyhnete zpětnému nárazu nářadí a budete moci elektrické nářadí bezpečně odložit. Používejte pouze nepoškozené a bezchybné pilové listy. Zkřivené nebo neostře pilové listy se mohou zlomit nebo způsobit zpětný úder elektronářadí.
- Nebrzděte po vypnutí pilový list bočním tlakem. Pilový list by se mohl poškodit, zlomit, nebo by mohl vyvolat zpětný náraz.
- Při práci materiál vždy dobře upněte. V žádném případě ho nepodpírejte rukou nebo nohou.
- Když je pila v chodu, nedotýkejte se jí žádných předmětů ani země. Hrozí nebezpečí poranění zpětným nárazům.
- Používejte vhodné přístroje na vyhledávání skrytých elektrickým vedení a potrubí, abyste je nenavrtali, nebo se obraťte na místní energetické podniky. Kontakt s elektrickým vodičem pod napětím může způsobit požár nebo mít za následek zásah elektrickým proudem. Poškození plynového potrubí může mít za následek explozi. Proniknutí do vodovodního potrubí způsobí věcnou škodu.
- Při práci držte ruční elektrické nářadí pevně oběma rukama a zajistěte si stabilní postoj. Pomocí dvou rukou se elektronářadí ovládá bezpečněji.

- Zajistěte obrobek. Obrobek upnutý pomocí upínacího zařízení nebo svěráku je bezpečnější než obrobek přidržován rukou.
- Počkejte na úplné zastavení ručního elektrického nářadí, až potom ho odložte. Pracovní nástroj se může zaseknout a může zapříčinit ztrátu kontroly nad elektronářadím.

BEZPEČNOSTNÍ POKYNY PRO AKUMULÁTOR A NABÍJEČKU:

- Před prvním použitím akumulátoru a nabíječky si pozorně přečtěte návod k obsluze.
- 1. Ověřte, zda elektrický proud, který je k dispozici ve vaší síti, je shodný s tím, který je uveden na nabíječce akumulátoru.
- 2. Nedovolte, aby vlhkost, déšť, či stříkající voda dosáhly na místo nabíjení akumulátoru.
- 3. Nenabíjejte akumulátor, když je teplota pod 10° C nebo nad 40°C. Nabíjení akumulátoru při extrémních teplotách může snížit jeho životnost.
- 4. S poškozeným akumulátorem, který již nelze nabít, je třeba zacházet jako s nebezpečným odpadem. Neodhazujte akumulátor do odpadků, ohně ani vody.
- 5. Používejte pouze akumulátor a nabíječku schválenou výrobcem pro použití v daných zařízeních.
- 6. Udržujte nabíječku čistou, mimo prachu a nečistot.
- 7. Vždy odstraňte akumulátor před opravou zařízení.
- 8. Překryjte kontakty akumulátoru, abyste předešli zkratu.
- 9. Vyhněte se nebezpečí výbuchu.
- 10. Nekouřte během nabíjení akumulátoru nebo na místě jeho uskladnění. Z zkažených akumulátorů může unikat výbušný plyn vodík, který se může vznítit od otevřeného plamene nebo jiskry.
- 11. V případě požáru se snažte uhasit oheň.
- 12. Akumulátor a nabíječka se během nabíjení mírně zahřívají.

Chemické nebezpečí.

Neotvírejte obal akumulátoru. Chraňte akumulátor před nárazem. Pokud dojde k vytečení elektrolytu z akumulátoru, je nezbytné zabránit styku s kůží. Pokud přesto dojde ke kontaktu elektrolytu s pokožkou, opláchněte postižené místo ihned s vodou. V případě, že se Vám elektrolyt dostane do očí, okamžitě vyhledejte lékaře.

Nabíjení:

Připojte ke zdroji napájení 230 V a spojte nabíjecí kabel s nabíjecím modulem. Vložte baterii do nabíječky, ujistěte se, že je polarita (+ / -) správná! Když je baterie nabíjena svítí červená kontrolka. Důležité: pokud se červená kontrolka nerozsvítí okamžitě po vložení baterie, která byla právě používána, odpojte baterii a vložte ji po několika minutách do nabíječky zpět. Běžný čas nabíjení je kolem 1 - 1,5 hodin. Po této době nabíjecí zařízení zajistí, že dosáhl plně nabití stavu. Baterie je tepelnou pojistkou chráněna proti přebití, proto může v nabíječce zůstat delší dobu bez poškození (nicméně, ne déle než 24 hodin). Zahřátí baterie a nabíjecího zařízení na konstantní teplotu je normální a není známkou poškození. Podstatně zkrácený provozní doba baterie znamená, že musí být baterie vyměněna.

MONTÁŽ:

Vkládání / výměna pilového listu:

Před vkládáním pilového listu pilu vypněte zařízení.

Při montáži pilového listu použijte ochranné pracovní rukavice. Při dotyku pilového listu hrozí nebezpečí poranění.

Při výměně pilového listu zajistěte, aby na upínacím mechanismu pilového listu nebyly zbytky materiálu, například dřevěné nebo kovové piliny

- Otočte aretační objímku pilového listu ve směru hodinových ručiček.
- Vsuňte pilový list do upínacího mechanismu pilového listu na doraz.
- Utáhněte aretační objímku pilového listu.

Poznámka: Pilový list se automaticky zablokuje do držáku. Zatáhněte pilový list směrem ven z nástroje, abyste se ujistili, že je řádně upevněn do držáku.

Demontáž pilového listu:

Než budete vybírat pilový list, nechte ho vychladnout. Při dotyku horkého pilového listu hrozí nebezpečí poranění.

Otočte aretační objímku pilového listu ve směru hodinových ručiček a následně uvolněte pilový list z držáku.

Nastavení opěrné patky:

Vodící saně se díky pohyblivému čepu přizpůsobí požadovanému sklonu řezacího nástroje vůči poloze povrchu. Na provedení nastavení vzdálenosti zatlačte tlačítko nastavení vodících saní a vodící saně zasouvejte nebo vysouvejte do požadované vzdálenosti.

Zapnutí / vypnutí zařízení:

- Stisknutím ON / OFF vypínače (8) nářadí zapnete. Pila začne pracovat na své nejpomalejší rychlosti.
- Pro zvýšení rychlosti pily, stisknout vypínač silněji. **POZNÁMKA:** Když je spoušť úplně stisknuta, bude pila běžet na maximálních otáčkách.
- Puštěním vypínače nářadí vypnete.

Řezání:

- Vyznačte si na obrobku pozici řezu.
- Držte menší obrobky ve svěráku. Upnutí větších obrobků na pracovní stůl nebo stůl.
- Před prací se ujistěte, že řezaný materiál neobsahuje hřebíky nebo šrouby.
- Držte pilu v dostatečné vzdálenosti od těla a před sebou.
- Oběma rukama uchopte pilu a zapněte ji. Během zapnutí nesmí být pilový list pily v kontaktu s řezaným povrchem.
- Po dosažení maximální rychlosti pily ji přisuňte k obrobku, který se chystáte obdělávat. Přiložte vodící saně na povrchovou plochu obrobku a rozříznete materiál rovnoměrným přitlakem resp. posuvem. Po skončení práce pilu vypněte. Když se pilový list vzpříčila, ihned pilu vypněte. Pomocí vhodného nástroje trochu vypáče štěrbinu řezu a pilový list vytáhněte.

UPOZORNĚNÍ: Netlačte na pilu. Nadměrný tlak na pilový list způsobí, její ohýbání a kroucení, což může mít za následek zlomení čepele.

Řezání zanořením:

- Vyznačte si na obrobku pozici řezu.
- Držte menší obrobky s svěráku. Upnutí větších obrobků na pracovní stůl nebo stůl.
- Před prací se ujistěte, že řezaný materiál neobsahuje hřebíky nebo šrouby.
- Vyberte vhodným výchozím bod v oblasti kterou je třeba vyříznout. Umístěte špičku nože nad tímto bodem.
- Spodní hranu nastavitelné opěrné patky přiložte na obrobku a držet pevně v této poloze, udržujte mělký řezný úhel.
- Stiskněte ON / OFF vypínač pro zapnutí pily.
- Po dosažení maximální rychlosti pily ji pomalu naklánějte pokud se špička čepele nedotkne

obrobku a začne řezat. Po prořezání přes obrobek, pilu naklánějte směrem nahoru, dokud čepel není kolmo s obrobkem.

Řezání kovových materiálů:

- Pro řezání tenkého materiálu vložte materiál mezi lisovanou dřevotřísku nebo překližku abyste snížili množství vibrací a předešli roztržení materiálu.
- Vždy používejte jemně ozubený kovový pilový list pokud spustíte pilu při středních otáčkách.
- Použijte řezný olej aby se zabránilo přehřátí čepele a zvýšila se doba používání nástroje a prodloužila životnost čepele.
- Nekruťte a neohýbejte pilový list.
- Netlačte na pilu, nechte ji pracovat svou rychlostí.

ÚDRŽBA:



Ujistěte se, že stroj není pod elektrickým napětím při provádění údržby na motoru. Pravidelné čištění stolní brusky se provádí měkkou tkaninou, nejlépe po každém použití. Udržujte větrací otvory v čistotě před prachem a nečistotami. Pokud nečistoty nelze odstranit, použijte měkký hadřík navlhčený v mýdlové vodě. Nikdy nepoužívejte rozpouštědla, jako je benzín, alkohol, čpavek apod. Tato rozpouštědla mohou poškodit plastové části výrobku. V případě, že dojde k poruše výrobku například opotřebením částí, je třeba kontaktovat místního servisního technika.

OCHRANA ŽIVOTNÍHO PROSTŘEDÍ:



Aby se zařízení nepoškodilo během přepravy, je dodáváno zabalené v pevném obalu. Většina z obalových materiálů je recyklovatelná. Tyto materiály odнесите do sběrný na recyklaci. Vyřazená zařízení odevzdejte na prodejně. Prodejna zajistí likvidaci ekologickým způsobem. Vyřazené elektrické spotřebiče jsou recyklovatelné a nesmí se vyhazovat spolu s domácím odpadem! Prosíme vás, abyste nám aktivně pomáhali zachovat zdroje a chránit životní prostředí tak, že tento spotřebič zanesete do sběrného střediska (pokud máte tuto možnost).

WORCRAFT

POWER TOOLS

Záruční list / Warranty

Výrobní číslo:	Dátum prodeje:	Podpis a razítko prodejce:

Meno zákazníka (název firmy):	Adresa zákazníka (sídlo firmy):

Zákazník svým podpisem potvrzuje, že mu bylo zařízení předvedeno a vysvětleno, že byl seznámen s návodem k obsluze, nasazením a užíváním stroje a že mu zařízení bylo vydáno kompletní.	Podpis zákazníka:

Záznamy o reklamacích – záručních opravách

Dátum přijetí reklamace:	Datum ukončení reklamace:	Evidenční číslo reklamace:	Podpis převedené záruční opravy (Záznam o neoprávněné reklamace)	Razítko servisního technika:

Podmínky záruky

- Dodavatel poskytuje na tento výrobek záruční dobu uvedenou v tomto záručním listu za podmínek dodržení způsobu používání a skladování výrobku v souladu s platnými podmínkami a normami, jako i návodem k obsluze. Záruční doba začíná běžet od data prodeje. Záruka na baterie je 12 měsíců.
- Prodoužená záruční doba 5 let se poskytuje na výrobek za podmínek, že tento výrobek je dodavatelem označený v seznamu výrobků s prodouženou zárukou, konečným zákazníkům je spotřebitel a výrobek nebude používán na komerční nasazení. Prodoužená záruka je podmíněna pravidelnými servisními prohlídkami v autorizovaných servisních střediscích dodavatele.
- Záruční doba se prodoužuje o dobu, po kterou byl výrobek v záruční opravě a je o tom uveden záznam v seznamu o záručních opravách tohoto záručního listu. Právo na záruční opravu si spotřebitel může uplatnit v některém autorizovaném servisním středisku, podle příloženého seznamu A servisních středisek. Servisní střediska B převádějí záruční opravy pouze na produkty, které byly prodány v jejich provozech. Seznam servisních středisek je pravidelně aktualizován u prodejců a na stránce dovozu: www.strendpro.sk.
- Servisní středisko je povinné zajistit záruční opravu v zákonem stanovené lhůtě. Zákonem stanovená lhůta pro vyřízení reklamace začíná běžet dnem následujícím po datu přijetí reklamace v servisním středisku..
- Bezplatná záruční oprava nemůže být uplatňována pokud jde o poruchy, které byly způsobeny používáním výrobku v rozporu s ustanoveními uvedenými v návodu k obsluze, nesprávnou manipulací, mechanickým poškozením, běžným mechanickým opotřebením dílů způsobeným provozem stroje, vinou obsluhy, živelnou pohromou, neoprávněným zásahem do výrobku, poruchy zapříčiněné použitím nevhodných náhradních dílů, použitím nevhodného paliva, a zřejmě přetížení stroje v důsledku trvalého překračování horní hranice výkonu. Práce spojené s čištěním, základní údržbou, ošetřováním nebo nastavením zařízení, které může převést obsluha a jsou uvedeny v návodu k obsluze, nespádají do rozsahu záruky.
- Za běžné opotřebením dílů se zváží hlavně opotřebením: všech rotujících a pohyblivých částí, řezných částí a jejich krytů, střížných šroubů a klínů, převodových a klínových řemenů, řetězových převodů, třecí plochy brzd a spojek, dezény pneumatik a díly běžné údržby jako jsou: vzduchové , hydraulické a olejové filtry, zapalovací svíčky, olejové a chladicí náplně.
- Z prodoužené záruky jsou vyjmuty části strojů a zařízení, na které je konkrétní výrobce poskytuje kratší záruku jako dodavatel na samotný výrobek, ve kterém jsou namontovány. Do této kategorie částí patří: akumulátory, žárovky a podobně.
- Právo uplatnit nároky plynoucí ze záruky má vlastník výrobku, pokud tak učiní nejpozději v poslední den záruční doby.
- Při reklamacích se postupuje podle příslušných ustanovení občanského zákoníku a Zákona o ochraně spotřebitele.
- Servisní prohlídky, které jsou podmínkou prodoužené 5 leté záruky, musí být prováděny pouze v autorizovaném servisním středisku dodavatele, v pravidelných intervalech a období mezi jednotlivými prohlídkami nesmí překročit dobu 12 měsíců. První servisní prohlídka musí být provedena nejpozději do 12 měsíců od data prodeje výrobku. Servisní prohlídky provádějí servisní střediska v období posledních tří a prvních dvou měsíců kalendářního roku. Každá servisní prohlídka musí být zaznamenána v tomto záručním listě s uvedeným datem prohlídky, podpisem a razítkem servisního střediska. Servisní prohlídkou se rozumí kontrola stroje, výměna náplní a filtrů dle doporučení výrobce, výměna opotřebených a poškozených dílů, které mohou ovlivnit poškození nebo opotřebením jiných dílů a samotné nastavení stroje. Úkon servisní prohlídky a použitý materiál se účtuje dle platného ceníku servisního střediska.

Při uplatňování reklamace je reklamující povinen předložit k reklamaci čistý a kompletní výrobek, doklad o koupi nebo vyplněný a potvrzený záruční list. V případě prodoužené záruky, záznamy o servisních prohlídkách a daňové doklady za jednotlivé prohlídky. Při nesplnění některé z podmínek prodoužené záruky uvedené v tomto záručním listu, se na výrobek poskytuje záruční doba 2 roky.

ZÁRUČNÍ A POZÁRUČNÍ SERVIS PROVÁDÍ DOVOZCE

Dovozce: Slovakia Trend Export-Import s.r.o., Michalovská 87/1414, 073 01 Sobrance
 Fax: (056) 652-2329 Tel.: 0915 392 687 E-mail: servis@slovakia-trend.sk

Výrobce: Chongqing Welluck Trading Co., Ltd.
 NO. 200 ZHONGSHAN 2 ROAD, YUZHONG DISTRICT, CHONGQING 400014, CHINA

AKUMULÁTOROS KÖRFŰRÉS

HASZNÁLAT:







Ez a szerszám hosszirányú és keresztirányú fa vágásra egyenes vágással, vagy szög vágásra 45° -ik használható. A hozzáadott fűrész tekerceket vágni lehet nemvasas fémeket, könnyű építési anyagokat és műanyagot.

A berendezést csak az előírt célra használja. Minden másfajta felhasználás helytelen felhasználásnak minősül. Használó/ kezelő nem pedig a gyártó lesz felelős bármiféle meghibásodásért vagy sérülésért, ami helytelen felhasználás következtetésébe keletkezett. Ne feledje, hogy a készülék nem alkalmas kereskedelmi vagy ipari célokra. A garancia nem érvényes, amennyiben a berendezést kereskedelmi, ipari vagy más ehhez hasonló célokra használja.

A KÉSZÜLÉK RÉSZEI:

- | | |
|--|---|
| 1. Biztosító kikapcsolás kapcsolója | 16. Szárnyas csavar a szög ferdézeti kiválasztására |
| 2. ON/OFF kapcsoló | 17. Szárnya csavar a párhuzamos ütközőhöz |
| 3. Mélység vágás skálája | 18. Párhuzamos ütköző (Párhuzamoság barázdája) |
| 4. Az akkumulátor lecsatolásának kapcsolója | 19. A fűrészlap/tekercs védőfedele |
| 5. Az akkumulátor állapotjelzője | 20. Rögzítő karima |
| 6. Akkumulátor | 21. Fordítócsap |
| 7. Biztosító csavar | 22. Az ingadozási védőfedel karja |
| 8. Orsózár kapcsolója | 23. Fűrész tekercs |
| 9. Alaplemez Základná doska | 24. Elszívó adapter |
| 10. Nyílás a párhuzamos ütköző elhelyezéséhez (Párhuzamoság barázdája) | 26. Imbuszkulcs |
| 12. Mellékelt fogantyú | |
| 15. Szög ferdézeti skálája | |

JELMAGYARÁZAT

	Tartsa be az előírásokat amelyek felvannak tüntetve ebbe a használati utasításba.
	A termék megfelel a vonatkozó európai irányelveknek, a azonosság értékelési módszer ezen irányelveken el lett végezve.
	Nedobja a háztartási hulladékba. Ehelyett, környezetbarát módon, lépjen kapcsolatba az újrahasznosító központal. Kérjük, gondoskodjon a környezetvédelemről.
	Használjon védőeszközöket.
	Védelem kettős szigeteléssel II. Nem szükséges földelés
	Újrahasznosítható termék.

ÁLTALÁNOS BIZTONSÁGI ELŐÍRÁSOK ELEKTROMOS SZERSZÁMHOZ:

Olvassa el a biztonsági figyelmeztetéseket, utasításokat, illusztrációkat és műszaki adatokat, amik az elektromos szerszámhoz mellékelve vannak. A továbbiakban feltüntetett biztonsági utasítások és előírások figyelmen kívül hagyása áramütést, tüzet és/vagy súlyos sérüléseket eredményezhet.

1) MUNKAHELYI BIZTONSÁG:

- A munkaterület legyen tiszta, jól megvilágított. A rendetlenség vagy a rosszul megvilágított munkaterület könnyen balesetet okozhat.
- Ne használja az elektromos szerszámot robbanásveszélyes környezetben, éghető folyadék, gáz vagy por közelében. Az elektromos szerszámok szikrát gerjeszthetnek, ami meggyújthatja a port vagy a gőzt.
- Az elektromos szerszám használata közben ne tartózkodjon a közelben gyermek és más személy. Ha elterelik a figyelmét, elveszítheti a szerszám feletti irányítást.

2) ELEKTROMOS BIZTONSÁG:

- Az elektromos szerszám csatlakozódugója illeszkedjen a dugaszolóaljzathoz. A csatlakozót semmilyen módon sem szabad megváltoztatni. A szerszámot, amelynek a hálózati kábel csatlakozódugóján védő dugasz van, soha ne csatlakoztassa elosztókhoz vagy más adapterekhez. Az eredeti csatlakozó és a megfelelő dugaszolóaljzat használata csökkenti az áramütés veszélyét.
- A sérült vagy összegabalyodott kábel növeli az elektromos áramütés veszélyét. Ha a tápkábel sérült, ki kell cserélni a egyéni tápkábelre, amely rendelkezésre áll a gyártónál vagy annak képviselőjénél.
- A kezelő nem érintkezhet földelt felületekkel – például csövekkel, fűtéssel, tűzhellyel, hűtőszekrényel. Az áramütés fokozott kockázata áll fenn, ha teste földelt.
- Esőtől, nedvességtől, víztől tartsa távol az elektromos szerszámokat. Az elektromos szerszámokhoz soha ne érjen nedves kézzel. Az elektromos szerszámot soha ne mossa folyó víz alatt és ne merítse vízbe. - Kábel nem overextend. Soha ne használja a kábelt szállítására, húzására vagy dugója az elektromos kéziszerszámot.
- A kábelt tilos túlterhelni. Ne használja a kábelt az elektromos készülék hordozására, felakasztására vagy a csatlakozó aljzathoz történő kihúzására. Tartsa távol a készülék részeit hőtől, olajtól, éles peremektől vagy mozgó alkatrészekről. A sérült vagy összetekeredett kábel növeli az áramütés kockázatát.
- Ha az elektromos szerszámot a szabadban használja, csakis kültéri használatra alkalmas hosszabbító kábelt használjon. Kisebb az áramütés veszélye, ha kültérre alkalmas hosszabbító kábelt használ.
- Ha elkerülhetetlen az elektromos szerszám nedves környezetben történő használata, használjon áram-védőkapcsolót. Az áram-védő- kapcsoló használata csökkenti az áramütés kockázatát.
- Az „áram-védőkapcsoló (RCD)“ fogalom helyettesítendő az „áramkör főmegszakító (GFCI)“ vagy a „földzárlat megszakító (ELCB)“ fogalmával.
- Az elektromos kéziszerszámokat csak szigetelt markolási felületeknél fogva szabad tartania, mert használat közben a csiszológép rejtett kábellel vagy saját csatlakozósinórával érintkezhet.

3) SZEMÉLYI BIZTONSÁG:

- Legyen elővigyázatos, ügyeljen arra, mit tesz, és megfontoltan lásson az elektromos szerszámmal végzendő munkához. Nem használjon elektromos szerszámot, ha fáradt vagy kábítószert, alkohol, gyógyszer hatása alatt áll. Az elektromos szerszám használata közben akár a pillanatnyi figyelmetlenség is súlyos sérüléshez vezethet.
- Mindig viseljen személyi védőfelszerelést és védőszemüveget. Csökkenti a sérülés kockázatát, ha az elektromos szerszám fajtájának megfelelő személyi védőfelszerelést visel: porvédő maszkot, csúszásmentes biztonsági cipőt, védősisakot vagy hallásvédőt.

- Kerülje a véletlen üzembe helyezést. Győződjön meg arról, hogy az elektromos szerszám kikapcsolt állapotban legyen, mielőtt csatlakoztatja az elektromos hálózathoz, illetve felemeli vagy szállítja azt. Balesethez vezethet, ha az elektromos szerszám szállítása közben ujját a kapcsolón tartja vagy a szalagcsiszolót bekapcsolva csatlakoztatja az áramellátásra.
- Az elektromos kéziszerszám bekapcsolása előtt távolítsa el a beállító szerszámokat vagy a csavarkulcsot. A forgó készülékrészben maradt szerszám, kulcs sérüléseket okozhat.
- Kerülje a természetellenes testtartást. Gondoskodjon róla, hogy stabilan álljon és ne veszítse el az egyensúlyát. Soha ne becsülje túl saját erejét. Ne használja az elektromos szerszámot ha fáradt.
- Viseljen megfelelő ruházatot. Ne viseljen bő ruházatot vagy ékszert. Tartsa távol a mozgó elemektől haját, ruházatát, kesztyűjét. A mozgó részek becsíphetik a laza ruházatot, ékszert vagy a hosszúhaját.
- Csatlakoztassa az elektromos szerszámot a porelszívóhoz. Ha felszerelhető porelszívó vagy -felfogó berendezés, győződjön meg róla, hogy ezeket megfelelően csatlakoztatja és használja. A porelszívás használata a porral kacsolatos kockázatokat csökkenti.
- Biztosítsa ki a munkadarabot. Befogószerkezettel vagy satuval biztosabban tartható a munkadarab, mint kézzel. Rögzítse a munkadarabot egy stabil alaplapon.
- Ne használjon bármilyen szerszámot ha alkohol, kábítószer, gyógyszerek vagy más anyagok hatása alatt ál. Ez a készülék alkalmatlan olyan személyek (beleértve gyerekek) használatára, akik csökkent fizikai, érzékszervi vagy mentális képességűek, illetve nem rendelkeznek kellő tapasztalattal és ismeretekkel, hacsak nem álnak felügyelet alatt, vagy utasításokat nem kaptak felhasználását illetően olyan személytől, aki a biztonságért felel. A gyermekeket felügyelni kell annak érdekében, hogy ne játsszanak a készülékkel.

4) AZ ELEKTROMOS SZERSZÁM HASZNÁLATA ÉS KEZELÉSE:

- Húzza ki az elektromos szerszám hálózati csatlakozódugóját a csatlakozóaljzatból a szalagcsiszoló bármilyen meghibásodása esetén, a munka befelyezése után, vagy bármilyen tisztítás, karbantartási munkák, vagy a szerszám áthelyezés előtt.
- Ha az eszköz rendellenes hangot vagy szagot bocsájt ki, azonnal fejezze be munkáját.
- Az elektromos szerszámot ne terhelje. Az elektromos szerszám jobban és biztonságosabban fog működni, ha azon fordulatszámokon fog vele dolgozni amelyre meglett tervezve. Használjon megfelelő eszközt, amely az adott célra volt szánva. A megfelelő eszközök a jó és biztonságos munkát eredményezik, amelyenekre tervezve voltak.
- Ne használja az elektromos szerszámot, ha hibás a kapcsolója. Az az elektromos szerszám, amelyet nem lehet be- vagy kikapcsolni, veszélyes, ezért javításra szorul. A meghibásodott kapcsolót csakis igazolt szervízben javítsa.
- A készülék beállítása, alkatrészcsere és a készülék elrakása előtt húzza ki a hálózati csatlakozódugót az aljzatból. Ez az óvintézkedés megakadályozza az elektromos szerszám véletlen elindítását.
- A használaton kívüli elektromos szerszám is távol tartandó a gyermekektől. Ne engedje, hogy olyan személyek használják az eszközt, akik nem ismerik azt vagy nem olvasták el ezeket az utasításokat. Az elektromos szerszámok veszélyesek, ha tapasztalatlan személy használja őket. Az elektromos szerszámot száraz, biztonságos helyen tartsa.
- Ügyeljen az elektromos szerszámok alapos gondozására. Rendszeresen ellenőrizze, hogy hibátlanul működnek-e a mozgó részek, nincs-e rajtuk olyan törés vagy olyan sérülés, amely hátrányosan befolyásolja az elektromos szerszám működését. A készülék használata előtt javíttassa meg a sérült részeket. Számos baleset oka a nem megfelelően karbantartott elektromos szerszám.
- Tartsa élesen és tisztán a vágószerszámokat. A gondosan ápolott vágószerszámok éles vágóélel kevésbé akadnak és könnyebben haladnak. A csomaghoz tartozó, illetve a gyártó által ajánlott tartozékokat használja, más tartozékok kárt okozhatnak vagy személyes sérülést.

- Az elektromos szerszámot, a tartozékokat, behelyező szerszámokat stb. a jelen utasításoknak megfelelően használja. Mindeközben vegye figyelembe a munkafeltételeket és az elvégzendő feladatot. Az elektromos szerszámok rendeltetésüktől eltérő használata veszélyes körülményekhez vezethet.

5) AZ AKKUMULÁTOROS SZERSZÁM HASZNÁLATA:

- Mielőtt behelyezi az akkumulátort, bizonyosodjon meg róla hogy a kapcsoló a „0-kikapcsolt” pozícióban van. Az akkumulátor behelyezése a bekapcsolt szerszámba veszélyes helyzetekhez vezethet.
- Az akkumulátor töltéséhez, kizárólag a gyártó által ajánlott töltőt használjon. A töltő használata más akkumulátor töltéséhez, annak sérülését vagy tűz keletkezését eredményezheti.
- Kizárólag olyan akkumulátort használjon ami az adott szerszámhoz hivatott. Más akkumulátorok használata, sérülést vagy tüzet okozhat.
- A használaton kívüli akkumulátoregységeket mindenfajta olyan fémtárgytól – például szorítótól, kulcsoktól, csavaroktól és egyéb, apró fémtárgyaktól – távol kell tartani, amelyek az akkumulátor kapcsokat rövidre zárhatnák. Az akkumulátorkapcsok rövidzárlata égési sérülést vagy tüzet okozhat.
- Az akkumulátorral bánjon kíméletesen. Durva bánásmód esetén az akkumulátorból vegyi anyag szivároghat ki. Kerülje az ezzel való érintkezést. Ha mégis érintkezik ezzel a vegyi anyaggal, mossa meg az érintett területet folyóvízzel. Ha a folyadék belekerül a szemébe, azonnal forduljon orvoshoz. Az akkumulátorból kifröccsenő vegyi anyag súlyos sérülést okozhat.
- Az akkumulátort vagy a szerszámot tilos tűznek vagy erős hőhatásnak kitenni. A tűznek, vagy 130 ° C –nál magasabb hőmérsékletnek kitévés, robbanást okozhat.
- Tilos használni az akkumulátort vagy szerszámot, amely sérült vagy átépített. A sérült vagy módosított akkumulátorok kiszámíthatatlanul viselkedhetnek, és így tüzet, robbanás, vagy sérülésveszélyt okozhatnak.

BISZTONSÁGI ELŐÍRÁSOK A KÖRFŰRÉSHEZ:

Fűrészelés:

- **VESZÉLY:** Ne tegye a kezét a fűrész vagy a fűrészlap munkaterületébe. Tartsa a másik kezével szerszám fogantyúját vagy a motortestet. Ha az elektromos fűrész mindkét kezével tartja, a fűrészlap nem sérülhet meg.
- Ne érjen a munkadarab alá. A védőburkolat nem védi meg a munkadarab alatt a fűrészlaptól.
- Állítsa be a vágás vastagságát a munkadarab vastagságára. A munkadarab alatt kevesebb fűrészlapot kell látni, mint a fogfűrész teljes magassága.
- Soha ne tartsa a munkadarabot a kezében, vagy a lábával. Biztosítsa a munkadarabot stabil felületre, biztonságosan rögzítve. Fontos, hogy a munkadarab jól rögzítve legyen, és hogy csökkentsék a minimumra a kockázatot hogy a testtel érintkezik és hogy blokkolva legyen a fűrésztekerccs vagy hogy nevesztse ell az irányítást a készülék felet.
- Ha olyan munkát végez, amelyben a szerszám eléri a rejtett elektromos vezetékeket, tartsa az elektromos szerszámot csak a szigetelt fogantyújánál. Az érintkezésnél az elektromos vezetékkel feszültség állat, feszültség állá kerülhetnek a fémes részek is, ami áramütést okozhat.
- Mindig használjon mélységmegállót a hosszirányú vágáshoz, vagy vezesse a szerszámot egyenes a szélen az éleken. Ez javítja a vágási pontosságot és csökkenti a fűrészlap beblokkolását.
- Mindig a megfelelő méretű fűrészlapokat és megfelelő befogó lyukat használjon. Fűrésztekerccsek, amelyek nem felelnek meg a szerelési fűrész részeihez, nem futnak elég jól, ami irányítás elvesztését okozhatja.
- Soha ne használjon sérült vagy nem megfelelő betéteket vagy fűrészlap csavarokat. Alátétek és a fűrészlapok rögzítő csavarjai már kifejezetten a fűrészéhez voltak tervezve, hogy elősegítse az optimális teljesítményt és az optimális működési biztonságot.

Viszalökés – keletkezése és ennek a veszélynek megelőzése:

- A visszalökés egy hirtelen reakció blokkolt, elakadt vagy helytelenül beállított penge miatt, amely szabályozatlan fűrész emelkedését és a munkadarab mozgását okozza a kezelő felé.
- ha a fűrészlap el van ragadva vagy becsípődik a záró részbe, belokolódik és a motor erője kihajjinti a fűrész hátrafelé a kezelőhöz.
- amikor a fűrésztekercs a vágásnál elvann fordítva vagy rosszul van beállítva, a fűrésztekercs hátsó élének fogai belekaphatnak a munkadarab felső részébe, és a fűrésztekercs kitolódhat a vágóhé-
zakkból és kiugrik a kezelő felé. A visszalökés a helytelen vagy rossz használat következménye. Me-
gelőzhető megfelelő intézkedésekkel, a következő szövegben leírtak szerint.
- Mindkét kezével tartsa jól a fűrész, és az alkarják olyan helyzetben legyenek, ahol képesek
lesznek kezelni a visszalökés lehetőségét. Mindig álljon oldalirányban a fűrészlap síkjához, soha ne
tegye a fűrészlapot a testéhez. Visszaesés esetén a fűrész visszahúzódhat, de a kezelő a megfelelő
intézkedésekkel képes kezelni a hátsérülés erejét.
- Ha a fűrésztekercs beblokkolódik, vagy ha a szerszámmal együtt dolgozik, kapcsolja ki a fűrész, és
tartsa a munkadarabot addig, amíg a vágólap teljesen leáll. Soha ne próbálja meg eltávolítani a
munkadarabot vagy hátra húzni amíg a fűrésztekercs forog, mert ilyen esetben visszalökés keletkezhet.
Határozza meg a fűrészlap ütközésének okait és távolítsa el.
- Amikor újraindítja a fűrész, amely a munkadarabban van, tedje középre a fűrészlapot a részbe, és
ellenőrizze, hogy a fogak nem ragadt a munkadarab anyagába. Ha a fűrészlap bevan blokkolva, nem
lehetséges hogy a munkadarabban mozogjon, vagy ha a fűrész újraindul, visszalökést okozhat.
- Támasza alá a nagy fűrészlapokat, hogy csökkentse a visszacsapódás kockázatát a fűrészlap el-
zárásával. A nagy lemezek saját súlyuk miatt elhajolhatnak. A lemezeket mindkét oldalon tá-
masztani kell, a vágási rés és a szélén.
- Ne használjon tompa vagy sérült fűrészlapokat. Fűrészlapok tompa fogakkal, vagy a hiba a fogazat
alkotnak egy nagyon keskeny rés részben ezáltal megnövekedett súrlódás, blokkoló penge vagy oka
visszarúgás.
- A vágás előtt húzza meg alaposan a mélység és a vágási szög beállításait. Ha a beállítás me-
gváltozik a fűrészelés során, a fűrészlap elakadhat, és a szerszám visszatérhet.
- Rendkívül óvatosnak kell lenni, amikor ismeretlen falakra vagy más beláthatatlan helyekre vág. A
vágó fűrészlap különféle rejtett tárgyakat képes beblokkolni vágás közben ami visszalökést okozhat.

Az alsó védőburkolat funkciója:

- Mielőtt minden szerszámot használna, ellenőrizze, hogy az védőburkolat jól zár-e. Soha ne
használja a fűrész, ha az alsó védőburkolat szabadon mozog, és automatikusan nem zárul. Soha ne
zárja le az alsó védőburkolatot nyitott helyzetben. Ha a fűrész véletlenül leesik a talajon, akkor az
alsó védőburkolat megmozdulhat. A visszahúzó kar segítségével nyissa ki a védőburkolatot és
biztosítsa be, hogy szabadon mozogjon, és hogy az semmiejik állítható vágási szögeknél vagy a
vágási magasságoknál nem érintette meg a fűrészlapot vagy az eszköz más részeit.
- Ellenőrizze az alsó védőrugó működését. Ha az alsó védőburkolat és a rugó nem működnek tö-
kéletesen, akkor a szerszámot javítani kell a használat előtt. Sérült alkatrészek, ragadós betétek
vagy forgácsolási hibák az alsó védőburkolat lassú működését.
- Nyissa ki az alsó pajzsot rendkívüli vágásokkal, mint például "vágások hibával és szögekkel". En-
gedje le az alsó védőburkolatot a visszatérő kart, és hagyja nyitni addig, amíg a fűrészlap be nem
gördül a munkadarabba. Más vágásoknál az alsó védőnek automatikusan működni kell.
- Soha ne helyezze a fűrész a munkaasztalra vagy a padlóra, anélkül, hogy a fűrészlapot az alsó
védőburkolat fedte volna le. A nem védett fűrészlap okozza a fűrész elmozdulását a vágás irány
elentétébe, és vág mindent, ami útjába áll. Ne felejtse el, hogy a fűrészlap egy darabig fut.

További figyelmeztető figyelmesztetések:

- Ne nyúljon kézzel a forgácsoló lyukba. A forgó alkatrészek sérülést okozhatnak.
- Ne dolgozzon a fűrészrel a feje fölött. Ebben az esetben nem volna irányítása az elektromos szerszámon.
- A megfelelő eszközökkel keressen rejtett vezetékeket és csővezetékeket, hogy elkerülje őket, vagy lépjen kapcsolatba a helyi energiavállalatokkal. Egy elektromos vezetékkel érintkezve tüzet okozhat vagy áramütést okozhat. A gázcső károsodása robbanást okozhat. A vízcsőbe való toloképesség károsodást okoz.
- Ne használjon kézi körfűrészét állandó eszközként. Nem alkalmas vágóasztalhoz való használatra.
- Ne használja a HSS fűrészlapokat. Az ilyen fűrészlapok könnyen megtörhetnek.
- Ne vágja le a vasfémeket ezekkel az eszközökkel. Az izzó csipek meggyulladhatnak a szívóeszközt.
- Mindig tartsa kézben a kéziszerszámokat kézzel mindkét kezével, és biztosítsa a stabil hozzáállást. Két kézzel a kéziszerszámok biztonságosabbak.
- Biztosítsa a munkadarabot. A munkadarab a szorítóbilincshez vagy a fogashoz rögzítve biztonságosabb, mint a kéz által tartott munkadarab.
- Várja meg, amíg a teljes elektromos szerszám leáll, mielőtt leállítaná. A szerszám beragadhat, és a kéziszerszám fölött az irányítást elvesztheti.

BISZTONSÁGI ELŐÍRÁSOK AZ AKUMULÁTOROS TÖLTŐHÖZ:

- Az akumulátor és a töltő használata előtt figyelmesen olvassa el a használati utasítást
- 1. Bizonyosodjon meg róla, hogy a hálózatban elérhető elektromos áram azonos az azal, amelyik az akumulátoros töltőn szerepel.
- 2. Ne engedje hogy a nedveség, eső vagy a fröcskölő víz elérjen a akumulátor töltési pontjára.
- 3. Netöltse az akumulátort, ha a hőmérséglet 10 °C alatt van vagy 40 °C felett. Az akumulátor töltése szélsőséges hőmérségletekben csökkentheti a töltő élettartamát.
- 4. A károsult akkumulátorral, amelyet mánn nem lehet feltölteni, úgy kell bánni mind a veszélyes hulladékal. Nedobja az akumulátort a szemét közé, se a tűzbe és a vízbe.
- 5. Csak a gyártó által jóváhagyot akkumulátort és töltőt használja az eszközökön való használatra.
- 6. A töltőt tartsa tisztá, távol a portól és a szennyeződésektől.
- 7. A berendezés javítása előtt, mindig távolítsa el az akumulátort.
- 8. Fedje le az akkumulátor érintkezőit a rövidzárlat elkerülése érdekében.
- 9. Kerülje el a robbanás veszélyét.
- 10. Ne dohányozzon az akumulátor töltése közben vagy ott ahol tárolt. Robbanásveszélyes gáz távozhat a sérült akkumulátoroktól, amelyek meggyulladhatnak nyitott lángtól vagy szikrától.
- 11. Tűz esetén próbálja eloltani a tüzet.
- 12. Az akumulátor és a töltő a töltés ideje alatt kissé felmelegednek.

Vegyí veszély

Ne nyissa fel az akkumulátor csomagolását. Óvja az akkumulátort az ütésektől. Ha az elektrolit szivárgása következik be az akkumulátorból, feltétlenül gátolja meg a bőrrel való érintkezést. Amennyiben mégis érintkezik az elektrolit a bőrrel, azonnal mossa meg az érintett területet vízzel. Abban az esetben, ha elektrolit a szemébe kerül, azonnal forduljon orvoshoz.

Töltés:

Csatlakoztasson egy 230 V-os tápegységhez, és csatlakoztassa a töltőkábelt a töltőmodulhoz. Helyezze be az akkumulátort a töltőbe, győződjön meg róla, hogy a polaritás (+/-) helyes! Amikor az akkumulátor fel van töltve, a piros jelzőfény világít. Fontos: Ha a használt akkumulátor behelyezése után a vörös fény nem világít azonnal, húzza ki az akkumulátort, és néhány perc múlva helyezze vissza a töltőbe. A normál töltési idő körülbelül 1 - 1,5 óra. Ezután a töltőberendezés biztosítja a teljesen

feltöltött állapot elérését. Az akkumulátor egy túlmelegedés elleni védelemmel ellátott hőbiztosíték, így a töltő hosszabb ideig károsodás nélkül (legfeljebb 24 óra) maradhat. Az akkumulátor és a töltő állandó hőmérsékleten történő fűtése normális, és nem jelent kárt. A lényegesen rövidebb akkumulátoridő azt jelenti, hogy az akkumulátort cserélni kell.

SZERELÉS ÉS HASZNÁLAT:

A fűrészlap szerelése és cseréje:

- Vegye ki az akkumulátort, mielőtt bármilyen munkát elvégezne a kéziszerszámon.
- A fűrészlap használata esetén használjon védőkesztyűt. A fűrészlap érintkezése a sérülést okozhat
- Csak azokat a fűrészlapokat használja, amelyek megfelelnek a jelen Üzemeltetési útmutatóban.
- Ne használjon csiszolókorongokat szerszámként.

A fűrészlap kiszerelem:

A szerszám cseréjekor helyezze a legjobb kéziszerszámokat a motorház elejére.

- Tartsa nyomva az orsózárgombot.
- Csak akkor nyomja meg az orsózárgombot, ha a fűrészszerszám nem mozog. Ellenkező esetben a kéziszerszámok károsulhatnak.
- A rögzítőcsavart forgassa el a hatlapfejű csavarkulccsal.
- Döntse el a lengőkarját, és tartsa ebben a helyzetben.
- Távolítsa el a szorítóperemet és a fűrészlapátot a fűrészszerszámjától.

A fűrészlap szerelése:

A szerszám cseréjekor helyezze a legjobb kéziszerszámokat a motorház elejére.

- Tisztítsa meg mind a fűrészlapot, mind az összes olyan részt, amelyet szerelni fog.
- Döntse el a lengőkarját, és tartsa ebben a helyzetben.
- Helyezze a fűrészlapot a szorítóperemre. A vágott fogak irányát (a nyíl irányát a fűrészlapon) és az mozgó védőburkolaton ábrázolt forgásirányának nyíllának egyformának kell lennie. .
- Lazítsa meg a szorítókarimát, és csavarja be a rögzítőcsavart a forgásirányban
- Ügyeljen a tartó és a szorítóperem helyes szerelési helyzetére.
- Tartsa nyomva az orsózárgombot.
- A rögzítőcsavart forgassa el a hatlapfejű kulcs segítségével.

A por és a szálkák elszívása: Odsávanie prachu a triesok:

Porok bizonyos anyagokból, pl. festék- ólomtartalmú, bizonyos típusú keményfa, ásványok és fémek káros lehet. Érintkezve a por vagy inhalációs okozhat allergiás reakciókat és / vagy légzőszervi betegség oka dolgozók, vagy az emberek, akik közel állnak a munkahelyen. Bizonyos típusú porok, pl. por, tölgy, bükk, kell tekinteni, karcinogén, különösen, együtt a többi felhasznált anyag faanyagok kezelésére (kromát, kémiai azt jelenti, hogy a fa védelme). Azbesztet tartalmazó anyagok csak speciálisan kiképzett személyzet dolgozhat meg.

- Ojan szívást használjon, amelyik megfelelő a konkrét anyagra
- Gondoskodjon a jó szelőzésről.
- Javasoljuk, hogy használjon légzőkészüléket szűrő osztály P2.

Kerülje a porlerakódását a munkahelyén. Többféle por könnyedén meggyulladhat.

Az elszívás adapter szerelése:

Csúszta a szívó adaptert a forgácshoronyra, hogy bepattanjon. Ezenkívül szigetelje le a szívó adaptert egy csavarral.

A szívó adapterhez egy 40 mm átmérőjű szívótömlő csatlakoztatható.

Az adaptert nem szabad külső szívás nélkül felszerelni. Ellenkező esetben a szívócső eltömődhet.

- Ne helyezzen porzsákat a porelszívóba. Ellenkező esetben a szívórendszer eltömődhet.
- Az optimális szívás érdekében a szívó adaptert rendszeresen tisztítani kell.

A vágás mélységének beállítása:

- Állítsa be a vágás vastagságát a munkadarab vastagságára. A munkadarab alatt kevesebb fűrészlapot kell látni, mint a fűrészlap teljes magassága.
- Engedje el a szorító kart. Ha nem igen mély vágásokat fog csinálni, húzza le a fűrész az alaplemeztől, ha nagyobb vágási mélységre van szüksége, tolja a fűrész az alaplemez felé. Állítsa be a kívánt értéket a vágási mélységi skálán. Rögzítse újra a rögzítő kart.

A szög ferdésének beállítása:

A legjobb módja ennek az, hogy kézi elektromos szerszámokat az védőburkolat elülső oldalára helyezi.

- Engedje el a szárnycsavarokat. Döntse oldalra a fűrész. Állítsa be a kívánt értéket a skálán. Húzza meg újra a szárnycsavarokat.

Megjegyzés: Szögletes vágások esetében a tényleges vágási mélység kisebb, mint a vágási mélység skála szerinti érték.

Az akumulátor betevése:

Csak az eredeti lítium-ion akkumulátorokat használja a kézielektromos szerszám címkéjén felsorolt feszültséggel. Más akkumulátorok használata sérülést és tűzveszélyt okozhat.

- Helyezze a feltöltött akkumulátort az elülső részből a kéziszerszám orsójába. Teljesen nyomja be az akkumulátort az orsóba úgy, hogy a piros szalag már ne legyen látható és az akkumulátor megbízhatóan reteszelve áll.

Bekapcsolás/kikapcsolás

Az elektromos kéziszerszám bekapcsolásához először nyomja meg a blokkoló gombot

Nyomja meg a bekapcsológombot, és tartsa lenyomva.

Az elektromos kéziszerszám kikapcsolásához engedje fel a kapcsolót.

Féknyereg:

A féknyereg rövidíti a fűrészlap befutási idejét az elektromos szerszám kikapcsolása után.

Használati utasítások:

A vágási szélesség a használt fűrészlaptól függ.

- A fűrészlapokat az ütközéstől és ütődéstől védeni kell.
- Irányítsa az elektromos kéziszerszámokat egyenletesen és finom lökettel a vágási irányba. Túl nagy tolási sebesség jelentősen csökkenti a munkaeszközök élettartamát, és károkat okozhat a kéziszerszámokban.

A vágási teljesítmény és a vágási minőség elsősorban a fűrészlap állapotától és a fogak formájától függ. Ezért csak olyan éles fűrészlapokat használjon, amelyek alkalmasak egy adott megmunkált anyaghoz.

A fa vágása

A fűrészlap helyes megválasztása a faanyag típusától, a faanyag minőségétől, valamint a hosszirányú vagy keresztirányú vágásoktól függ a szál irányától függően. Hosszú spirál faforgács alakul ki a lucfenyő hosszirányú vágásánál. A bükk és tölgy megmunkálásából származó por rendkívül káros az egészségre, ezért mindig csak elszívóval dolgozon.

Vágás párhuzamos ütközővel

A párhuzamos ütköző pontos vágásokat tesz lehetővé a munkadarab egyik szélénél, ugyanolyan méretű vágószalagokat.

Fűrészelés kisegítő ütközővel :

Nagyobb munkadarabok megmunkálásához, vagy egyenes élek vágásakor a munkadarabhoz egy deszkát vagy léct csatolhat, és ezután irányítsa a körfűrész az alaplemezen keresztül a segéd ütköző mentén

KARBANTARTÁS:



Győződjön meg róla, hogy a gép karbantartása közben nincs áram alatt. A gép rendszeres tisztítása puha ronggyal történik, lehetőleg minden használat után. A por és a szennyeződés előtt tartsa tisztán a szellőzőnyílásokat. Ha a szennyeződést nem lehet eltávolítani, használjon szappanos vízzel nedvesített puha ruhát. Soha ne használjon oldószereket, például benzint, alkoholt, ammóniát és hasonlókat. Ezek az oldószerek károsíthatják a termék műanyag részeit. Abban az esetben, ha a termék meghibásodik, például az alkatrészek kopása, forduljon a helyi szerviztechnikushoz

KÖRNYEZETVÉDELEM:



Annak biztosítására, hogy a készülék szállítás közben ne sérüljön meg, erős csomagolásban van. A legtöbb csomagolóanyag újrahasznosítható. Vegyük ezeket az anyagokat újrahasznosítási tartályokba. Az eldobott eszközöket a boltban dobja ki. A bolt környezetbarát módon biztosítja az ártalmatlanítást. Az elhelyezett elektromos berendezések újrahasznosíthatóak, és nem szabad a háztartási hulladékkal együtt megsemmisíteni! Arra kérjük, hogy segítsen nekünk aktívan erőforrások megőrzéséhez és a környezet védelme érdekében, hogy hozza ki a készüléket gyűjtőhelyre (ha ez a lehetőség).



Garancialevél/Warranty

Modellszám:	Eladás dátuma:	Eladó aláírása és pecsétje:

Ügyfél neve (cég neve):	Ügyfél címje (Cég címje):

Az ügyfél az aláírásával megerősíti, hogy a készüléket bemutatták és elmagyarázták neki, hogy ismeri a gép üzemeltetésére és használatára vonatkozó utasításokat, valamint hogy a készülék teljesen volt neki kiadva.	Ügyfél aláírása:

Jegyzések a panszokról – jótálási javítások

A panasz elfogadásának dátuma:	A panasz befejezésének dátuma:	A panasz száma:	Aláírás az átvett jótálási javításról (Jegyzések a jogosulatlan panszról)	Serviztechnikus pecsétje:

Jótállás feltételek

- A szállító biztosítja a termék jótállását amely szerepel a garancialevelen a feltétellel, hogy a használat és tárolás összhangban lesz a feltételekkel és normákkal, valamint a használati utasítással. A garanciaidő az értékesítés időpontjától kezdődik.
A jótálási idő a töltőkre 12 hónap.
- A kiterjesztett garanciát 5 éves időszakra nyújtják a feltétellel, hogy a termék bevan írva a hoszab garancia termékek listájára, az utolsó használó a vevő, es nemlesz használva kereskedelmi célokra. A kiterjesztett jótállás rendszeres szervizellenőrzést igényel a szállító hivatalos szervizközpontjában.
- A garancia időtartama meghosszabbodik a termék garanciális idejével mikor a szervizközpontba volt javításba, és a jótállási lapon felvann jegyezve ez az idő. A jótállási igényt a fogyasztó igényelheti egy hivatalos szervizközpontban, a mellékelt "A" szervizközpont lista szerint. A "B" szervizközpontokba csak ojan termékeken végeznek javításokat amelyeket ott adtak ell. A szervizközpontok listáját rendszeresen frissítik a gyártók és az import oldalon: www.strendpro.sk.
- A Szervizközpontnak a törvényi határidőn belül jótállási javítást kell biztosítania. A panaszkezelés törvényes határideje a panasz kézhezvételét követő napon kezdődik
- Az ingyenes garanciális javítás nem alkalmazható a termék helytelen használatából eredő hibákra, az üzemeltetési utasítás okal elentétben, a nem megfelelő kezelésének, a gép mechanikai károsodásra, az általános mechanikai károsodásra amely általános használatkor keletkezik, az üzemeltető helytelen használatára, természeti katasztrófáknál, a termékkel való illetéktelen beavatkozásnál, a nem megfelelő pótalkatrészek használatánál a nem megfelelő tüzelőanyag használatnál és a látszólagos gépi túlterhelés következtében fellépő hibáknál a felső teljesítmény határ folyamatos túllépése miatt. Az üzemeltető által kezelhető, és a használati utasításban felsorolt tisztítási, karbantartási, gondoskodás és a beállítási munkák nem tartoznak a jótállás hatálya alá.
- Az alkatrészek kopásának elsősorban ojan alkatrészek kopása érthető mind: minden forgó és mozgó alkatrész, vágó rész és burkolat, kapcsok és ékek, fogaskerekek és ékszíjak, láncos fogaskerekek, súrlódás és tengelykapcsoló súrlódó felületek, gumiabroncs futófelületek és rutinszerű karbantartási alkatrészek, mint például: , hidraulikus és olajsűrők, gyújtógyertyák, olaj- és hűtőfolyadék-kazetták
- A kiterjesztett garanciából kivannnak hagyva olyan gépek és berendezések mentesített részeit, amelyeknél az adott gyártó rövidebb garanciát nyújt, mint maga a termék gyártója. Ez a kategória magában foglalja: akkumulátorok, izzók és hasonlók
- A garancia alá tartozó igények igénybevételéhez való jog a termék tulajdonosa, feltéve hogy ezt legkésőbb a jótállási időszak utolsó napján teszi meg.
- A követelések feldolgozása a Polgári Törvénykönyv és a Fogyasztóvédelmi Törvény vonatkozó rendelkezéseinek megfelelően történik.
- A meghosszabbított 5 éves garanciális feltételeknek megfelelő szervizellenőrzést csak rendszeres időközönként, a szállító hivatalos szervizközpontjában lehet elvégezni, és az egyes vizsgálatok közötti időszak nem haladhatja meg a 12 hónapot. Az első szervizvizsgálatot legkésőbb a termék értékesítésének napjától számított 12 hónapon belül kell elvégezni. A szervizvizsgálatokat a naptári év utolsó három és első két hónapjában szervizközpontok végzik. Minden szervizvizsgálatot fel kell jegyezni a jótállási jegyen a szervizközpont ellenőrzésének, aláírásának és bélyegzőjének dátumával. A szervizvizsgálat a gyártó által ajánlott gépellenőrzést, a patronok és szűrők cseréjét, a kopott és sérült alkatrészek cseréjét, amelyek a más alkatrészek károsodását, kopását és a gép beállítását érinthetik. A szolgáltatási ellenőrzést és a felhasznált anyagot egy érvényes kiszolgálóközponti árlista szerint kell kiszámítani.

A panasz benyújtásakor a panaszolt köteles benyújtani egy tiszta és teljes terméket, a vásárlás igazolását, vagy egy kitöltött és megerősített garanciajegyet a panaszra. A kiterjesztett garancia esetén a szervizvizsgálatok és az egyes turrák adózási dokumentumait rögzítik.
Ha a garanciális kártyán a meghosszabbított garanciális feltételek egyikének sem felel meg, a termék 2 év garanciát vállal.

GARANCIÁLIS ÉS A GARANCIA UTÁNI JAVÍTÁST AZ EGYEDÁRUSÍTÓ CSINÁLJA

Importőr: Slovakia Trend Export-Import s.r.o., Michalovská 87/1414, 073 01 Sobrance
Fax: (056) 652-2329 Tel.: 0915 392 687 E-mail: servis@slovakia-trend.sk

Gyártó: Chongqing Welluck Trading Co., Ltd.
NO. 200 ZHONGSHAN 2 ROAD, YUZHONG DISTRICT, CHONGQING 400014, CHINA

FERESTRĂU CIRCULAR CU ACUMULATOR**UTILIZARE:**







Acest produs a fost proiectat pentru tăierea lemnului în lungime și transversală cu tăietură dreaptă, cât și tăietura în unghi până la 45°. Cu disc de ferăstrău corespunzător se pot tăia și metale neferoase, materiale de construcții ușoare și din plastic.

Folosiți instalația numai în scop prevăzut. Orice altă întrebuințare este considerată drept utilizare necorespunzătoare. Utilizatorul / operatorul și nu producător vor răspunde pen-tru orice deteriorare sau rănire produsă prin utilizare necorespunzătoare. Rețineți, că această instalație nu a fost proiectată pentru utilizare comercială sau industrială. În cazul folosirii instalației pentru scopuri comerciale, industriale sau alte asemănătoare, garanția nu va fi valabilă.

PĂRȚI ALE PRODUSULUI:

1. Buton de siguranță al întrerupătorului
2. ON/OFF întrerupător
3. Gama de adâncime a tăieturii
4. Butonul de slăbire a blocării bateriei
5. Indicator al stării bateriei
6. Baterie
7. Șurub de fixare
8. Buton de blocare al fusului
9. Placa de bază
10. Deschidere de așezare a frânării (sabot de paralelism)
11. Mâner adaos
12. Mâner adaos
13. Gama unghiului oblic
14. Șurub aripă pentru alegerea unghiului oblic
15. Șurub aripă pentru refuz paralel
16. Refuzul paralel (sabot de paralelism)
17. Capac de protecție al discului de ferăstrău
18. Flanșă de strângere
19. Roata motrice
20. Pârghia de stabilire a capacului de protecție oscilant
21. Disc de ferăstrău
22. Adaptor de expirare
23. Cheia imbus

EXPLICAȚII ALE SIMBOLURILOR

	Respectați îndrumările din indicațiile de utilizare.
	Produsul este în concordanță cu directivele europene legale și efectuarea metodei de evaluare a concordanței acestor directive.
	Nu înlăturați obiectul prin aruncare în deșeuri menajere. Apelați pe cale ecologică la centre de reciclare. Vă rugăm, acordați atenția protecției mediului înconjurător.
	În muncă folosiți mijloace de protecție.
	Protecția cu dubla izolație II. Nu este necesară împământarea.
	Produsul reciclant.

INDICAȚII GENERALE DE SIGURANȚĂ PENTRU UNELTE ELECTRICE

Citiți indicațiile de siguranță, instrucțiunile, imaginii și datele tehnice oferite cu aceste mijloace electrice. Nerespectarea tuturor instrucțiunilor în continuarea textului, poate avea drept urmare producerea șocului electric, incendiului și rănirii grave.

1) SIGURANȚA LOCULUI DE MUNCĂ:

- Locul de muncă trebuie întreținut curat și bine luminat. Dezordinea și locuri întunecoase constituie cauza accidentelor.
- Nu folosiți instrumente electrice unde există pericol de explozie, unde se află lichide inflamabile, gaze sau praf. Instrumentele electrice produc scânteii, care pot aprinde praful sau evaporări.
- La folosirea instrumentelor electrice nu permiteți copiilor să se apropie, nici altor persoane. Dacă veți fi deranjat, puteți pierde controlul asupra activității desfășurate.

2) SECURITATEA ELECTRICĂ:

- Furca cablului de alimentare a mijloacelor electrice trebuie să corespundă cu priza din rețea. Niciodată nu corectați cablul de alimentare electrică. Instrumentele care au pe furca șnurul de aducție, țăruș (știft) de protecție, nu conectați cu clemă sau cu alte adaptoare. Furcile nedeteriorate și prizele corespunzătoare reduc pericol de accidente cu curentul electric. Cablurile deteriorate sau încălcite majorează pericol de accidentare cu curentul electric. Dacă cablul de rețea se deteriorează, trebuie înlocuit cu cablul special, care se obține de la producător sau reprezentantul comercial al acestuia.
- Operatorul să nu atingă cu corpul obiecte împământate, corpuri de încălzire centrală, mașina de gătit și frigiderul. Pericolul de accidentare cu curentul electric este mai mare, dacă corpul omului este în contact cu pământul.
- Nu expuneți instrumentele electrice la ploaie, umiditate sau apă. Nu atingeți niciodată instrumentul electric cu mâinile umede, nu-l spălați sub apă curgătoare și nu-l scufundați în apă.
- Cablul nu poate fi supraîncăcat peste măsură. Nu folosiți cablul la transportare, trageră, sau scoaterea furcii din instalația prin tragere. Cablul nu poate fi expus la efectele căldurii, uleiului, obiectelor ascuțite sau pieselor mobile. Cablurile deteriorate sau încălcite determină creșterea pericolului de electrocutare.
- Nu lucrați niciodată cu instrumentul, care are cablul electric deteriorat, eventual furca, sau a căzut pe pământ și s-a deteriorat.
- La folosirea instrumentelor electrice în mediul din afară, folosiți cablul prelungitor potrivit pentru munca în afară. Folosirea șnurului potrivit pentru munca în afară micșorează riscul accidentării cu curentul electric,
- Dacă folosiți instrumentele electrice în spații cu umiditate, folosiți alimentarea protejată de apărătorul (RCD) de curent. Folosirea RCD limitează pericolul de accidentare cu curentul electric. Noțiunea „apărătorul de curent (RCD)” poate fi înlocuită de noțiunea „dispozitiv principal de siguranță a circuitului electric (GFCI)” sau de „dispozitiv de siguranță a slăbirii curentului (ELCB)”.
- Țineți uneltele electrice numai de suprafața izolată stabilă pentru ținere cu mână, deoarece în timpul funcționării instalației instrumentul de tăiere sau găurire poate ajunge în contact cu conductor acoperit sau cu șnurul propriu.

3) SIGURANȚA OAMENILOR:

- La folosirea instrumentelor electrice fiți atenți și prevăzător, acordând maximum atenției activității pe care o efectuați. Concentrați-vă asupra muncii. Nu lucrați cu instrumentele electrice dacă sunteți obosit sau sub influența drogurilor, alcoolului sau medicamentelor. Și neatenția de o clipă poate duce la rănire gravă a oamenilor. În timpul folosirii instrumentelor electrice nu mâncați, nu folosiți băuturi, nu fumați.
- Folosiți mijloace de protecție, totdeauna de protecția ochilor. Mijloace de protecție trebuie să corespundă cu categoria muncii efectuate. Mijloace de protecție ca respirator, încălțăminte de siguranță cu talpa nelunecoasă, acoperirea capului sau protecția auzului folosite în conformitate cu munca efectuată, reduc posibilitatea rănirii oamenilor.
- Înainte de conectarea instrumentului electric, înlăturați toate cheile și uneltele de reglare. Cheia sau unealta care rămâne pe piesa rotativă a instalației poate fi cauza rănirii oamenilor.
- Mențineți poziția stabilă și echilibrul corpului. Lucrați numai în locul unde sunteți în siguranță. Nu vă supraapreciați. Nu folosiți instrumente electrice dacă sunteți obosit.
- Folosiți îmbrăcăminte corespunzătoare, îmbrăcăminte de lucru. Nu purtați îmbrăcăminte lejeră, nici bijuterii. Aveți grijă ca părul, îmbrăcăminte, mănușile sau partea corpului să nu fie în apropierea pieselor rotative sau încinse ale instrumentelor electrice.

- Conectați instalația electrică la captarea sau expirarea prafului, dacă există această posibilitate și asigurați-vă, că conectarea și funcționarea sunt în regulă. Folosind astfel instalația, puteți limita pericolul apărut prin praf.
- Fixați solid materialul de prelucrat. Pentru fixarea materialului folosiți borna sau menghina de tâmplar.
- Nu folosiți nici un fel de instrumente dacă sunteți sub influența alcoolului, drogurilor, medicamentelor sau substanțelor stupefiante. Această instalație nu a fost proiectată pentru folosirea de persoane (inclusiv copii) cu capacitatea fizică, de simț, sau mentală reduse sau cu lipsa experienței și cunoștințelor, dacă nu se află sub supraveghere, ori nu au primit indicațiile de folosire ale instalației de la persoana, care răspunde de siguranța lor. Și copii trebuie ținuți sub supraveghere; asigurați-vă, că nu se joacă cu instrumente.

4) UTILIZAREA ȘI ÎNTREȚINEREA INSTRUMENTELOR ELECTRICE

- Deconectați utilajele electrice de la rețea electrică în orice clipă a muncii, înainte de curățire sau întreținere și în cazul fiecărei mutări din loc după terminarea muncii. Nu lucrați cu instrumente dacă sunt defecte.
- Dacă instalația funcționează cu zgomot prea mare sau emană miros, opriți activitatea.
- Nu supraîncărcați instalația. Utilaje electrice vor funcționa bine, cu siguranță, dacă veți lucra cu rotația pentru care a fost proiectată. Folosiți instrumente stabilite pentru activitatea desfășurată. Instrumentele corespunzătoare folosite vor funcționa cu randament pentru care au fost produse.
- Nu folosiți instrumente, care nu pot fi conectate și deconectate cu siguranță de între-rupător. Folosirea instrumentelor asemănătoare este periculoasă. Întrerupătorul defect trebuie reparat de serviciul autorizat.
- Deconectați instrumentul de la rețea electrică înainte de reglementare, înlocuirea pieselor sau întreținere. Această măsură limitează pericol de declanșare neintenționată.
- Utilaje electrice nefolosite se depozitează în așa fel, ca să nu fie accesibile pentru copii și persoane străine. Instalația electrică în mâinile utilizatorilor fără experiență poate fi periculoasă. Depozitați instrumentele electrice la locul uscat și asigurat.
- Mențineți cu grijă instrumentele electrice în stare bună. Controlați regulat stabilitatea pieselor rotative și rotația lor. Controlați dacă nu s-au deteriorat capacele de siguranță sau alte părți, care ar putea amenința funcționarea utilajelor electrice. Dacă instalația este defectă, asigurați reparația. Multe accidente sunt produse de întreținerea necorespunzătoare a utilajului.
- Instrumente de tăiat țineți ascuțite și curate. Ascute și corect întreținute ușurează munca și limitează pericol de accidentare;munca cu ele se controlează mai ușor. Folosirea altor instrumente decât cele menționate în indicațiile de utilizare sau recomandate de importator pot duce la deteriorarea instrumentelor, fiind și cauza accidentelor.
- Folosiți instrumentele electrice, accesoriile, unelte, în concordanță cu modul prevăzut și aceste indicații, având în vedere condițiile de muncă și categoria muncii efectuate. Folosirea uneltelor pentru alt scop decât cel pentru care au fost produse, poate duce la situații periculoase.
- Înainte de așezarea acumulatorului în instalație, convingeți-vă, că întrerupătorul este în poziția „0-întrerupt.” Depunerea acumulatorului în instalația conectată poate fi cauza situațiilor periculoase.
- Folosiți acumulatorii stabiliți pentru instrumente concrete. Folosirea altor acumulatori poate fi cauza accidentului sau incendiului.
- Dacă acumulatorul nu se folosește, depozitați-l separat de instrumentele din metal, precum sunt borne, cheile, șurubelnițe și alte obiecte mărunte din metal, care ar putea determina conectarea unui acumulator cu altul. Scurt-circuitul acumulatorului poate provoca arsuri sau incendiu.
- Umblați cu acumulatorii cu tact. Prin manevrare nepotrivită poate ieși din acumulator substanța chimică. Feriți-vă de contact cu ea. Dacă totuși se ajunge în contact cu această substanță, spălați locul atins cu apa curgătoare. Dacă ajunge în ochi, solicitați imediat ajutor medical. Substanța chimică din acumulator poate produce rănire gravă.
- Acumulatorul sau instrumentele nu pot fi expuse la foc sau căldura foarte mare. Expunerea la foc sau căldura peste 130°C poate produce explozia.
- Acumulatorul sau instrumentele deteriorate sau transformate nu se pot folosi. Acumulatorii și instrumentele deteriorate sau transformate pot funcționa neprevăzut și pot determina aprinderea focului, explozia sau pericol de accidentare.

5) FOLOSIREA INSTRUMENTELOR CU ACUMULATOR:

- Înainte de așezarea acumulatorului în instalație, convingeți-vă, că întrerupătorul este în poziția „0-întrerupt.” Așezarea acumulatorului în instalația conectată poate fi cauza situațiilor periculoase.
- La încărcarea acumulatorului folosiți numai încărcătorul recomandat de producător. Folosirea bateriei pentru alt tip de acumulator, poate fi cauza deteriorării acestuia sau cauza incendiului.
- Folosiți acumulatori stabiliți pentru instrumente concrete. Folosirea altor acumulatori poate fi cauza accidentului sau incendiului.
- Dacă acumulatorul nu se folosește, depozitați-l separat de instrumentele din metal, precum sunt borne, cheile, șurubelnițe și alte obiecte mărunte din metal, care ar putea determina conectarea unui acumulator cu altul. Scurt-circuitul acumulatorului poate provoca arsuri sau incendiu.
- Cu acumulatorii umblați cu tact. Prin manevrare nepotrivită poate ieși din acumulator substanța chimică. Feriți-vă de contact cu ea. Dacă totuși se ajunge în contact cu această substanță, spălați locul atins cu apa curgătoare. Dacă ajunge în ochi, solicitați imediat ajutor medical. Substanța chimică din acumulator poate produce rănire gravă.
- Acumulatorul sau instrumentele nu pot fi expuse la foc sau căldura foarte mare. Expunerea la foc sau căldura peste 130°C poate produce explozia.
- Acumulatorul sau instrumentele deteriorate sau transformate nu se pot folosi. Acumulatorii și instrumentele deteriorate sau transformate pot funcționa neprevăzut și pot determina aprinderea focului, explozia sau pericol de accidentare.

INDICAȚII DE SIGURANȚĂ PENTRU FERESTRĂU CIRCULAR:

Tăiere cu ferestrău:

PERICOL:

- Nu puneți mâinile în spațiul de lucru al ferestrăului, nici spre disc. Cu a doua mână țineți mânerul adițional sau corpul motorului, Când țineți ferestrău electric cu ambele mâini, discul nu vi le poate răni.
- Nu umblați cu mâinile sub materialul de prelucrat. Capacul de protecție sub material nu vă poate apăra în fața discului de ferestrău.
- Acomodați grosimea tăierii cu grosimea materialului. Sub materialul de prelucrat ar trebui să se vadă numai o parte a discului, ca înălțime dintelui ferestrăului.
- Când ferestrăul taie, nu țineți materialul cu mână, nici nu-l sprijiniți cu piciorul. Asigurați materialul de prelucrat pe un suport stabil, cu strângere stabilă. Este important ca materialul de prelucrat să fie bine strâns pentru a se minimaliza pericolul contactului cu corpul, blocarea discului sau pierderea controlului asupra instrumentelor.
- Dacă efectuați munca în care instrumentul folosit ar putea să ajungă în contact cu conductor electric ascuns, țineți instrumente electrice numai de părțile izolate ale mânerului. Contactul cu conductor electric sub tensiune, poate aduce sub tensiune și părțile metalice ale instrumentelor și poate determina lovitura de curent electric.
- Prin tăiere în linie dreaptă procedați până la sabot paralelism (***până când nu mai este loc pentru numic***) sau conduceți instrumentul pe linia muchiei. Astfel se îmbunătățește exactitatea tăieturii și se micșorează blocarea discului de ferestrău.
- Folosiți totdeauna lamele de ferestrău de mărime corespunzătoare cu deschizătura corespunzătoare de fixare. Discurile care nu sunt potrivite pentru montare la piesele ferestrăului, nu funcționează rotativ corect și determină pierderea controlului în deservirea instrumentelor.
- Nu folosiți șaibe deteriorată sau șuruburi de fixare ale discurilor de ferestrău necorecte. Șaibele și șuruburile de fixare ale lamelor de ferestrău au fost special proiectate pentru ferestrăul dv., ca să oțină randament eficient și să prezintă siguranța optimală în exploatare.

Izbitura reversă – cauzele și măsurile de siguranță corespunzătoare:

- Izbitura reversă este reacțiunea bruscă discului de ferestrău blocat, coincidență sau stabilirea necorectă a discului, ceea ce are drept rezultat ridicarea necontrolată a ferestrăului și mișcarea acestuia dinspre materialul de prelucrat spre persoana operatorului.
- Când discul înțepenește sau se înfige în canelura de tăiere, prin închiderea muchiilor de tăiere se blochează

și forța motorului împinge ferestrăul înapoi spre operator.

- Când discul de ferestrău este în canelura răsucit sau stabilit necorect dinții muchiei pe partea spate a discului se înfig în partea de sus a materialului; prin aceasta discul iese din canelură și reacționează în direcția înapoi spre operator.

Izbitura reversă este rezultatul folosirii necorecte sau greșite a ferestrăului. Izbitura se poate împiedica cu ajutorul măsurilor preventive, pe care le descriem în continuarea textului.

- Țineți ferestrăul cu ambele mâini, antebrațe să aveți în poziția în care veți fi în stare să stăpâniți eventuală forță a izbiturii reverse. Totdeauna stați în poziția laterală față de planul discului, corpul dv să nu fie nicodată în aceeași linie cu discul ferestrăului. În cazul izbiturii reverse ferestrăul poate sări spre înapoi, dar operatorul poate stăpâni forța izbiturii cu ajutorul măsurilor corespunzătoare.

- Dacă discul se blochează sau întrerupeți munca cu instrumente, deconectați ferestrăul și țineți materialul până când discul tăietor nu se oprește definitiv. Nu încercați să scoateți ferestrău din material sau să-l trageți spre înapoi până când discul se află în mișcare, deoarece în acest caz ar putea să se producă izbitura reversă. Constatați cauza blocării discului și o înlăturați.

- Când vreți din nou să puneți ferestrăul în mișcare, care se află în material de prelucrat, centralizați discul în canelură și controlați dacă dinții ferestrăului nu sunt înfipte în material. Când discul de ferestrău este blocat, materialul nu se poate mișca, dar poate produce izbitura reversă, dacă ferestrăul ar fi pus în mișcare.

- Panourile mari în timpul tăierii le sprijiniți pentru a se reduce riscul izbiturii reverse prin blocarea discului de ferestrău. Panourile mari se pot prin greutatea lor îndoii. Panourile trebuie sprijinite pe ambele părți, și în apropierea tăieturii, cât și pe muchie.

- Nu folosiți discuri tocite și deteriorate. Discurile de ferestrău cu dinții tociți sau stabiliți necorespunzător formează tăietura prea îngustă, prin ceea ce produc creșterea frecării, blocarea discului sau izbitura reversă.

- Înainte de tăiere strângeți bine stabilirea adâncimii și unghiul tăieturii. Dacă în timpul lucrului stabilirea s-ar modifica, discul ar putea să se blocheze și să producă izbitura reversă a utilajului.

- Trebuie să fiți deosebit de precaut la tăierea pereților existenți (necunoscuți) sau în alte locuri necercetate. Discul de tăiere a canelurilor poate în timpul tăierii să blocheze diferite obiecte ascunse, ceea ce poate determina izbitura reversă.

Funcția capacului de protecție inferior:

- Înainte de fiecare utilizare a instrumentelor controlați dacă capacul de protecție se închide fără greșală. Nu folosiți ferestrăul în cazul în care capacul de protecție inferior nu se mișcă liber și nu se închide automat. Nu blocați și nu legați capacul inferior de protecție de poziția deschisă. Dacă ferestrăul va căzut neintenționat pe pământ, capacul inferior de protecție s-a putut îndoii. Cu ajutorul pârghiei reversibile deschideți capacul de protecție și asigurați să se miște liber, nici unul din unghiurile stabilite a tăierii și adâncimii tăieturii să nu atingă discul ferestrăului, nici alte piese ale instalației.

- Controlați funcționarea arcului capacului de protecție inferior. Dacă capacul inferior și arcul nu funcționează fără greșală, asigurați reparația instalației înainte de folosire. Piese deteriorate, depunerile lipicioase sau așchii adunate determină funcționarea înceată a capacului de protecție inferior.

- Deschideți capacul inferior cu mâna numai în cazul tăierilor deosebite, cum sunt „tăieturile de submersiune și tăieturile în unghi”. După deschiderea capacului inferior, lăsați-l deschis până când discul tăietor pătrunde în material de prelucrat. La alte tăieturi capacul inferior trebuie să funcționeze automat.

- Nu puneți nicodată ferestrăul pe masa de lucru sau podea fără ca discul să fie acoperit de capacul de protecție inferior. Discul neprotejat determină mișcarea ferestrăului în sens contrar al tăierii și taie tot ce are în cale. Rețineți că discul de ferestrău anumit timp frânează.

Alte atenționări de avertizare:

- Nu umblați cu mâinile în deschizătura de eliminare a așchiilor. Piese rotative ar putea să vă rănească.

- Nu lucrați cu ferestrău deasupra capului. În asemenea caz nu ați avea control suficient asupra uneltelor electrice de mână.

- Folosiți instrumente potrivite pentru depistarea conductorilor electrici și conductelor ascunse pentru a nu le găurii, eventual apelați la întreprinderea energetică locală. Contactul cu conductor electric sub tensiune

poate determina incendiul sau accidentul cu curent. Deteriorarea conductelor de gaz pot avea drept urmare explozia. Pătrunde-rea apei în conductă poate avea daună materială.

- Nu folosiți fereastră circular de mână ca instrument staționar. Nu este construit pentru folosire cu masa de tăiere.

- Nu folosiți discurile din oțel de tăiere rapidă HSS. Asemenea lamele ușor se pot rupe.

- Nu tăiați cu aceste unelte metal din fier. Așchiile încinse ar putea să aprindă instalația de expirație.

- În timpul muncii țineți uneltele electrice cu ambele mâini și asigurați-vă poziția stabilă.

Cu ambele mâini uneltele electrice de mână se stăpânesc cu siguranța mai mare.

- Asigurați materialul de prelucrat. Materialul strâns cu mijlocul de strângere sau menghină este mai sigur decât materialul ținut cu mână.

- Așteptați până la deconectarea completă a instrumentelor electrice de mână, abia după aceea le depozitați. Mijlocul de muncă se poate înțepeni, atunci poate determina pierderea controlului asupra uneltelor electrice.

INDICAȚII DE SIGURANȚĂ PENTRU ACUMULATOR ȘI ÎNCĂRCĂTOR

- Înainte de prima folosire a acumulatorului și încărcătorului citiți cu atenție indicațiile de utilizare.

1. Controlați dacă curentul electric la dispoziție din rețea este identic cu curentul menționat pe încărcătorul acumulatorului.

2. Nu permiteți ca umezeala, ploaia sau apa stropitoare să ajungă la locul de încărcare a acumulatorului.

3. Nu încărcați acumulatorul când temperatura este sub 10°C sau peste 40°C. Încărca-rea acumulatorului la temperaturi extreme poate reduce fiabilitatea lui.

4. Acumulatorul deteriorat, care nu mai poate fi încărcat trebuie manipulat ca deșeu periculos. Nu înlăturați acumulatorul cu reziduri menajere, foc sau apă.

5. Folosiți numai acumulatorul și încărcătorul aprobat de producător pentru folosirea la instalația stabilită.

6. Păstrați încărcătorul curat, în afara prafului și murdăriei.

7. Înlăturați acumulatorul înainte de repararea instalației.

8. Acoperiți conectarea acumulatorului, pentru prevenirea scurt-circuitului.

9. Evitați pericolul exploziei.

10. Nu fumați în timpul încărcării acumulatorului, nici la locul depozitării. Din deteriorarea acumulatorului poate ieși gaz exploziv - hidrogen, care se poate aprinde în flacăra deschisă sau în scântei.

11. În caz de incendiu, străduiți-va să stingeți focul.

12. Acumulatorul și încărcătorul în timpul încărcării relativ se încălzesc.

Pericol chimic.

Nu deschideți ambalajul acumulatorului. Feriți acumulatorul de lovituri. Dacă se ajunge la scurgerea electrolitului din acumulator, feriți-vă ca epiderma să nu atingă acesta. Dacă totuși se întâmplă, că epiderma ajunge în contact cu electrolit, spălați imediat locul atins cu apa. În cazul că electrolitul atinge ochii, căutați imediat ajutor medical.

Încărcare:

Conectați la sursa de alimentare de 230 V și cuplați cablul de încărcare cu modul de încărcare. Puneți bateria în încărcător și, asigurați-vă, că polaritate (+ / -) este corectă. Când bateria se încarcă, luminează control roșu. Important: dacă control roșu nu se aprinde imediat după fixarea bateriei, scoateți bateria și puneți-o din nou după câteva minute înapoi în încărcător. Timpul curent de încărcare este de 1 – 1,5 ore. După acest timp instalația de încărcare este asigurată. Bateria este prin siguranța de căldură ferită de supraîncărcare. Ca urmare încărcătorul poate rămâne în instalație timp mai îndelungat fără defectare (dar nu mai mult de 24 ore). Încălzirea bateriei și instalației de încărcare la căldura constantă este fapt normal și nu prezintă semn de deteriorare. Scurtarea eficienței duratei bateriei înseamnă, că trebuie înlocuită.

MONTAJ ȘI UTILIZARE:

Montarea / înlocuirea discului de fereastră:

- La fiecare intervenție pe instrumente electrice scoateți acumulatorul.
- La montarea lamelei de fereastră purtați mănuși de protecție. Contactul cu discul fereastrăului prezintă amenințarea cu pericol de accidentare.
- Folosiți lamele care corespund datelor tehnice cuprinse în aceste Indicații de utilizare.
- În nici un caz nu folosiți ca mijloace de muncă discuri abrazive.

Demontarea discului de fereastră:

La înlocuirea mijlocului de muncă depuneți cele mai bune unelte electrice de mână pe partea din față a corpului motorului.

- Apăsați butonul de blocare a fusului și țineți-l apăsat.
- Apăsați blocarea fusului numai atunci, când fusul fereastrăului nu se mișcă. Altfel instrumentele electrice de mână ar putea să se deterioreze.
- Cu ajutorul cheii hexagonale, deșurubați șurubul de strângere în sensul rotației.
- Întoarceți capacul oscilant de protecție și țineți-l în această poziție.
- Demontați flanșa de fixare cu șuruburi și discul din fusul fereastrăului.

Montarea discului fereastrăului:

La înlocuirea mijlocului de muncă depuneți cele mai bune unelte electrice de mână pe partea din față a corpului motorului.

- Curățați lamela și toate piesele care urmează să le înlocuiți.
- Întoarceți capacul oscilant de protecție și țineți-l în această poziție.
- Fixați discul pe flanșa de strângere. Direcția de tăiere a dinților (sensul săgetei pe discul fereastrăului) și săgeata în sensul rotației pe capacul oscilant de protecție trebuie să corespundă una cu alta.
- Fixați flanșa de strângere și înșurubați șurubul de fixare în direcția rotației.
- Apăsați butonul de blocare a fusului și țineți-l apăsat.
- Aveți grijă de poziția corectă a montării antrenării flanșei de fixare.
- Cu ajutorul cheii, interior hexagonale, înșurubați șurubul de fixare în sensul rotației.

Expirația parafului și așchiilor:

- Înainte de lucru pe instrumente electrice de mână scoateți din ele acumulatorul.
- Praful din unele materiale, de ex. din vopsele cu conținut de plumb, din unele categorii de lemn tare, minerale și metale pot fi sănătății dăunătoare. Contactul cu asemenea praf sau aspirarea lui poate provoca reacția alergică și/sau cauza îmbolnăvirii căilor respiratorii ale operatorului, eventual persoanelor care se află în apropierea locului de muncă. Unele categorii ale prafului, de ex. din lemn de stejar sau fag se consideră purtătoare de cancer, în primul rând în combinație cu alte materiale, care se folosesc la prelucrarea lemnului (cromit, mijloace chimice de protecție a lemnului). Materialul care conține azbest poate fi prelucrat numai de operatori special pregătiți.
- Folosiți după posibilități expirația care este potrivită cu materialele date.
- Asigurați aerisirea locului de muncă.
- Vă recomandăm să folosiți masca de protecție a respirației cu filtru categorie P2.
- Respectați și prevederile propriei țări cu privire la materialul concret prelucrat.

Montarea adaptorului de expirație:

- Instalați adaptor de expirație pe deschizătura de eliminare a așchiilor, în așa fel ca să se unească prin pocnitura. Asigurați adaptorul cu șurubul.
- Pe adaptorul de expirație se poate monta furtun de expirație cu diametru de 40 mm.
- Adaptorul de expirație nu poate fi montat fără conectarea externă de expirație. Altfel canalul de expirație ar putea să se înfunde.
- Pe adaptorul de expirație nu este voie să se adauge săculețul de praf. Altfel sistemul de expirație ar putea să se înfunde.
- Pentru asigurarea expirației optime, adaptorul de expirație trebuie regulat curățit.

Stabilirea adâncimii tăieturii:

- Adâncimea tăieturii adaptați la grosimea materialului de prelucrat. Sub material ar trebui să se vadă mai puțin din disc decât înălțimea a dintelui ferestrăului.
- Slăbiți pârghia de strângere. Dacă veți face mai puțin tăieri de adâncime, trageți ferestrăul de pe scândura de bază; dacă vreți adâncimea mai mare, apăsați ferestrăul pe scândura de bază. Stabiliți valoarea cerută pe scara adâncimii tăierii. Strângeți din nou pârghia de strângere.

Stabilirea unghiului oblic:

Procedați bine când depuneți unelte electrice de mână pe partea din față a corpului motorului.

- Slăbiți șurubul cap-fluture. Întoarceți ferestrăul într-o parte. Stabiliți valoarea pe scară. Strângeți din nou șurub cap-fluture.

Atențiune: La tăierea în unghiuri oblice adâncimea tăierii este mai mică decât cea de pe scara valorii adâncimii tăierii.

Așezarea / fixarea acumulatorului:

Folosiți numai acumulatorul original litium-ionic cu tensiune, care se află pe plăcuța instalației uneltelor electrice de mână. Folosirea altor acumulatori ar putea avea rezultat accidentarea și pericol de incendiu.

- Împingeți acumulatorul încărcat din parte de față în parte de dinapoi a mijloacelor electrice de mână. Împingeți acumulatorul în partea de dinapoi în așa fel, ca dunga roșie să nu se mai vadă, iar acumulatorul să fie bine blocat.

Conectare / întrerupere:

Pentru conectarea instrumentelor electrice de mână apăsați butonul de blocare, după aceea apăsați pe întrerupător și țineți mâna pe el. Pentru întrerupere eliberați întrerupătorul.

Frâna de de oprire:

Frâna de oprire integrată scurtează oprirea lamei ferestrăului după întreruperea electrică.

Indicații de utilizare:

- Lățimea tăieturii se deosebește în raport cu discul folosit.
- Feriți discurile de ferestrău de lovitură și izbitură.
- Conduceți uneltele electrice de mână în linie dreaptă cu împingere ușoară în direcția tăierii.

Tăierea lemnului:

Fixarea corectă a discului de ferestrău se face după categoria lemnului și după cerința referitoare la direcția fibrelor dealungul tăierii sau tăierii transversale. La tăieturi dealungul lemnului molid apar așchii lungi în forma spirală. Praful care apare la prelucrarea lemnului de fag și stejar este deosebit dăunător sănătății, de aceea folosiți în această activitate expirația.

Tăiere prin/până la refuz paralel:

(până când nu mai este loc pentru numeric)

Refuzul paralel permite tăiere exactă dealungul unei laturi materialului, respectiv tăierea benzilor cu aceleași dimensiuni.

Tăiere cu refuz paralel:

La prelucrarea materialelor mai mari, respectiv la tăierea muchiilor drepte, puteți

fixa pe material, ca refuz ajutător, scândura sau șipca de fixare. După aceea conduceți ferestrăul circular pe scândura de bază, dealungul acestui refuz paralel.

ÎNTREȚINEREA:



Asigurați-vă, că în timpul efectuării lucrărilor de întreținere pe motor, utilajul nu este sub tensiune electrică. Curățirea regulată a utilajului se face cu cârpa moale, cel mai bine după fiecare utilizare.

Deschizăturile de aerisire le țineți curate împotriva prafului și impurităților. Dacă impuritățile nu se pot înlătura, folosiți cârpa moale umezită în apa cu săpun. Niciodată nu folosiți solvenți, ca benzină, alcool, amoniac și alte asemănătoare. Acești solvenți pot să afecteze părțile din plastic ale produsului. Dacă se ajunge la detriorarea produsului, de ex. prin uzura unor părți, este necesară contactarea tehnicianului service-ului local.

PROTECȚIA MEDIULUI ÎNCONJURĂTOR:



Penru ca instalația să nu se deterioreze în timpul transportului, aparatul este livrat ambalat solid. Majoritatea materialelor de ambalaj sunt reciclabile. Aceste materiale le predați la centrul de reciclare. Instalațiile excluse din uz, le predați la magazinul de desfacere. Magazinul asigură lichidarea lor în mod ecologic. Aparatle electrice de uz casnic excluse din uz, sunt reciclabile și nu se pot îndepărta împreună cu reziduri menajere. Vă rugăm să ne sprijiniți activ în păstrarea resurselor și protecției mediului, în așa fel, că aceste mijloace le predați la centrul de reciclare (dacă aveți această posibilitate).

WORCRAFT

POWER TOOLS

Lista de garanție / Warranty

Numărul de fabricație:	Data vânzării:	Semnătura și ștampila vânzătorului:

Numele clientului (denumirea firmei):	Adresa clientului (sediul firmei):

Clientul prin semnătura sa confirmă, că instalația i-a fost prezentată și explicată, că a fost încunoștințat cu modul de folosire, punerea în funcțiune a mașinii și utilizare, și că instalația i-a fost eliberată (predată) completă.	Semnătura clientului:

Note despre reparații – reparații de garanție

Data primirii reclamației:	Data de sfârșit al reclamației:	Numărul de evidență a reclamației:	Semnătura de reparație garantată (nota despre reparația nexecutată)	Ștampila tehnicianului serviciului:

Condițiile de garanție

1. Furnizorul oferă pentru acest produs perioada de garanție menționată în această listă de garanție cu respectarea condițiilor modului de utilizare și depozitare a produsului, corespunzător cu condițiile și normele în vigoare, în sensul indicațiilor de utilizare. Perioada de garanție începe la data vânzării produsului. Garanția pentru baterii este de 12 luni.
2. Perioada de garanție prelungită de 5 ani se acordă clienților pentru produsul trecut în tabelul produselor cu garanția prezentată. Ultimul client este consumatorul, în condițiile că produsul nu va fi folosit ca obiect de comerț. Perioada prelungită este condiționată de control reglementar la centre de servicii autorizate ale furnizorului.
3. Perioada de garanție se prelungeste cu timpul cât a fost produsul în reparații de garanție. Această condiție este consemnată și în tabelul de reparații garantate. Beneficiarul poate revendica dreptul la asigurarea reparației la unul din centre de servis autorizat conform tabelului anexă „A” – centre de serviciu. Centre de serviciu „B” execută reparații de garanție numai la produsele, care au fost vândute la centrele lor de desfacere. Tabelul centrelor de serviciu este actualizat regulat la vânzători, cât și pe siteul de import: www.strendpro.sk.
4. Centrul de servicii este obligat să asigure reparația în termen stabilit de lege. Termenul stabilit de lege pentru rezolvarea reclamației începe cu ziua următoare după data de primire a reclamației de centru de servicii.
5. Reparația garantată fără plată poate nu fi revendicată când este vorba despre defecțiuni care au fost produse de folosirea produsului contrar prevederilor din indicațiile de utilizare, manipulare necorespunzătoare, defectarea mecanică curentă, uzura produsă de funcționarea mașinii, din vina deservirii, dezastru nestăvilit, intervenție neîndreptătită în produs, defecțiuni pricinuite de folosirea pieselor necorespunzătoare, carburanților necorespunzători și supraîncărcarea mașinii ca urmare a depășirii continue a limitei superioare de randament. Lucrările de curățire, întreținere curentă, repararea sau reglarea instalației, care poate executată de deservirea și sunt cuprinse în indicații de utilizare, nu fac parte din prevederile garanției.
6. Drept uzura curentă a pieselor se consideră uzura principală: a tuturor pieselor rotative și în mișcare, părților de tăiere și capacelor, șuruburilor tăietoare și pironului, curelelor de transmisie, transmisie în lanț, suprafeții de frecare a frânelor și ambreaj, dezenul anvelopelor și piesele de întreținere curentă cum sunt: filtre de aer, hidraulice și de ulei, lumânări de aprindere, rezervoare de ulei și de răcire.
7. Din garanția prelungită sunt scoase părțile mașinilor și instalației pentru care producătorul concret al acestor piese acordă garanția mai scurtă decât furnizorul pentru fiecare product în care sunt montate. Din această categorie fac parte: acumulatele, becurile și etc.
8. Dreptul de aplicare a revendicării rezultat din garanție are proprietarul produsului, dacă face acest lucru cel târziu în ultima zi a perioadei de garanție.
9. La rezolvarea reclamațiilor se procedează conform prevederilor corespunzătoare ale Codului comercial și Legii de protecție a consumatorului.
10. Controlul de servicii, care constituie condiția garanției prelungite de 5 ani poate fi efectuat numai în centrul de servicii autorizat al furnizorului, în intervale regulate; perioada între două controale nu poate depăși 12 luni. Primul control de servicii trebuie făcut cel târziu 12 luni de la data vânzării produsului. Controlul serviciilor efectuează centrele de servicii în perioada ultimelor trei luni și primelor două luni anului calendaristic. Fiecare control de servicii trebuie înregistrat în această listă de garanție cu introducerea datei controlului, semnătura și ștampila serviciului de control. Prin controlul serviciilor se înțelege controlul mașinii, înlocuirea materialului de umplutură și filtrelor conform recomandării producătorului, înlocuire pieselor uzate și defecte, cât și reglarea proprie a mașinii. Randamentul controlului de servicii și materialul folosit se stabilește conform tarifului valabil al centrului de servicii.

La aplicarea reclamației reclamantul este obligat să preînteze pe lângă reclamație produsul complet și curat, documentul de cumpărare sau lista de garanție completată și confirmată. În cazul garanției prelungite înregistrări ale controlului de servicii și documentele de impoyit pentru fiecare control. În cazul neîndeplinirii a vreunei condiții garanției prelungite cuprinse în această listă de garanție, se acorda pentru produs perioada de garanție de 2 ani.

SERVICIUL DE GARANȚIE ȘI POSTGARANȚIE EFECTUEAZĂ IMPORTATOR

Importator: Slovakia Trend Export-Import s.r.o., Michalovská 87/1414, 073 01 Sobrance
Fax: (056) 652-2329 Tel.: 0915 392 687 E-mail: servis@slovakia-trend.sk

Producător: Chongqing Welluck Trading Co., Ltd.
NO. 200 ZHONGSHAN 2 ROAD, YUZHONG DISTRICT, CHONGQING 400014, CHINA

CORDLESS CIRCULAR SAW**INTENDED USE**

This cordless circular saw (hereinafter "appliance") is designed for longitudinal, cross and mitre cuts in firmly supported solid wood, chipboard, plastics and lightweight construction materials. Any other uses of or modifications to the machine are deemed to be improper usage and may result in serious physical injury. Not for commercial use.









TECHNICAL SPECIFICATIONS**1****NOISE/VIBRATION INFORMATION**

The vibration level given in this information sheet has been measured in accordance with a standardised test given in EN 60745 and may be used to compare one tool with another. It may be used for a preliminary assessment of exposure.

The declared vibration emission level represents the main applications of the tool. However if the tool is used for different applications, with different accessories or insertion tools or is poorly maintained, the vibration emission may differ. This may significantly increase the exposure level over the total working period.

An estimation of the level of exposure to vibration should also take into account the times when the tool is switched off or when it is running but not actually doing the job. This may significantly reduce the exposure level over the total working period. Identify additional safety measures to protect the operator from the effects of vibration such as: maintain the tool and the accessories, keep the hands warm, organisation of work patterns.

EXPLANATION OF SYMBOLS

	Attention!		Pull out mains plug immediately, if the mains cable is damaged, entangled or severed. Always remove the mains plug before working on the device.
	Read the manual.		Wear ear protection.
	Wear eye protection		Wear breathing protection
	Electrical appliances must not be disposed of with the domestic waste.		Protection class II

PRODUCT ELEMENTS**2**

1	Safety lock-out	2	ON/OFF switch
3	Cutting depth scale	4	Release button for battery pack
5	Battery charge level button/battery display LED	6	Battery pack
7	Locking screw	8	Spindle lock
9	Base plate	10	Rip fence slot
12	Auxiliary handle	15	Cutting angle scale
16	Wing screw for cutting angle pre-selector	17	Wing screw for rip fence slot
18	Rip fence	19	Blade guard
20	Clamping flange	21	Clamping screw
22	Release lever for the blade guard	23	Saw blade
24	Chip ejector	26	Hex key

SAFETY

General Power Tool Safety Warnings

⚠ WARNING Read all safety warnings and all instructions.

Failure to follow the warnings and instructions may result in electric shock, fire and/or serious injury.

Save all warnings and instructions for future reference.

The term "power tool" in the warnings refers to your mainsoperated (corded) power tool or battery-operated (cordless) power tool.

Work area safety

- Keep work area clean and well lit. Cluttered or dark areas invite accidents.
- Do not operate power tools in explosive atmospheres, such as in the presence of flammable liquids, gases or dust. Power tools create sparks which may ignite the dust or fumes.
- Keep children and bystanders away while operating a power tool. Distractions can cause you to lose control.

Electrical safety

- Power tool plugs must match the outlet. Never modify the plug in any way. Do not use any adapter plugs with earthed (grounded) power tools. Unmodified plugs and matching outlets will reduce risk of electric shock.
- Avoid body contact with earthed or grounded surfaces, such as pipes, radiators, ranges and refrigerators. There is an increased risk of electric shock if your body is earthed or grounded.
- Do not expose power tools to rain or wet conditions. Water entering a power tool will increase the risk of electric shock.
- Do not abuse the cord. Never use the cord for carrying, pulling or unplugging the power tool. Keep cord away from heat, oil, sharp edges and moving parts. Damaged or entangled cords increase the risk of electric shock.
- When operating a power tool outdoors, use an extension cord suitable for outdoor use. Use of a cord suitable for outdoor use reduces the risk of electric shock.
- If operating a power tool in a damp location is unavoidable, use a residual current device (RCD) protected supply. Use of an RCD reduces the risk of electric shock.

Personal safety

- Stay alert, watch what you are doing and use common sense when operating a power tool. Do not use a power tool while you are tired or under the influence of drugs, alcohol or medication. A moment of inattention while operating power tools may result in serious personal injury.
- Use personal protective equipment. Always wear eye protection. Protective equipment such as dust mask, non-skid safety shoes, hard hat, or hearing protection used for appropriate conditions will reduce personal injuries.
- Prevent unintentional starting. Ensure the switch is in the off-position before connecting to power source and/or battery pack, picking up or carrying the tool. Carrying power tools with your finger on the switch or energizing power tools that have the switch on invites accidents.
- Remove any adjusting key or wrench before turning the power tool on. A wrench or a key left attached to a rotating part of the power tool may result in personal injury.
- Do not overreach. Keep proper footing and balance at all times. This enables better control of the power tool in unexpected situations.
- Dress properly. Do not wear loose clothing or jewellery. Keep your hair, clothing and gloves away from moving parts. Loose clothes, jewellery or long hair can be caught in moving parts.

- If devices are provided for the connection of dust extraction and collection facilities, ensure these are connected and properly used. Use of dust collection can reduce dust-related hazards.

Power tool use and care

- Do not force the power tool. Use the correct power tool for your application. The correct power tool will do the job better and safer at the rate for which it was designed.
- Do not use the power tool if the switch does not turn it on and off. Any power tool that cannot be controlled with the switch is dangerous and must be repaired.
- Disconnect the plug from the power source and/or the battery pack from the power tool before making any adjustments, changing accessories, or storing power tools. Such preventive safety measures reduce the risk of starting the power tool accidentally.
- Store idle power tools out of the reach of children and do not allow persons unfamiliar with the power tool or these instructions to operate the power tool. Power tools are dangerous in the hands of untrained users.
- Maintain power tools. Check for misalignment or binding of moving parts, breakage of parts and any other condition that may affect the power tool's operation. If damaged, have the power tool repaired before use. Many accidents are caused by poorly maintained power tools.
- Keep cutting tools sharp and clean. Properly maintained cutting tools with sharp cutting edges are less likely to bind and are easier to control.
- Use the power tool, accessories and tool bits etc. in accordance with these instructions, taking into account the working conditions and the work to be performed. Use of the power tool for operations different from those intended could result in a hazardous situation.

Use and handling of the cordless electrical power tool

- a) Charge a rechargeable battery unit using only the charger recommended by the manufacturer. Chargers are often designed for a particular type of rechargeable battery unit. There is the danger of fire if other types of rechargeable battery units are used.
- b) Only the rechargeable battery units supplied are to be used with an electrical power tool. The use of other rechargeable battery units may lead to the danger of injury or fire.
- c) When they are not being used, store rechargeable battery units away from paperclips, coins, keys, nails, screws or other small metal objects that could cause the contacts to be bridged. Short-circuiting the contacts of a rechargeable battery unit may result in heat damage or fire.
- d) Fluids may leak out of rechargeable battery units if they are misused. If this happens, avoid contact with the fluid. If contact occurs, flush the affected area with water. Seek additional medical help if any of the fluid gets into your eyes. Escaping battery fluid may cause skin irritation or burns.

Service

- Have your power tool serviced by a qualified repair person using only identical replacement parts. This will ensure that the safety of the power tool is maintained.

Appliance-specific safety instructions for circular saws

Safety instructions for all saws

Sawing method

- a)  **DANGER!** Keep your hands clear of the sawing area and the saw blade. Hold the auxiliary handle or motor housing with your other hand. When both hands are being used to hold the saw, neither can be injured by the saw blade.
- b) Do not reach underneath the workpiece. The blade guard cannot protect you from the saw blade below the workpiece.
- c) Set the cutting depth to match the thickness of the workpiece. Less than a full tooth height should be visible below the workpiece.
- d) Never hold the workpiece to be sawn in your hand or over your leg. Fasten the workpiece onto a stable working surface. It is important to fasten the workpiece securely to minimise the danger of bodily contact, jamming of the saw blade or loss of control.
- e) Hold the power tool only by the insulated handles when you are carrying out work during which the accessory tool may come into contact with concealed power cables or the tool's own power cord. Contact with a live wire will also make exposed metal parts of the power tool live and could give the operator an electric shock.
- f) When making longitudinal cuts, always use a rip fence or a straight edge guide. This will improve the accuracy of your cut and reduce the likelihood of the saw blade jamming.
- g) Always use saw blades of the correct size and with an appropriate central fixing bore (e.g. star-shaped or round). Blades that do not match the mounting hardware of the saw will run eccentrically, causing loss of control.
- h) Never use damaged or incorrect blade washers or bolts. The blade washers and bolts were specially designed for your saw, for optimum performance and safety of operation.

Further safety instructions for all saws

Kickback - causes and corresponding safety instructions

- ▣ A kickback is a sudden reaction caused as a result of the saw blade catching, jamming or being falsely aligned, causing the saw to jump up uncontrollably and out of the workpiece in the direction of the operator;
- ▣ if the saw blade catches or jams in a narrowing saw cut, the blade can no longer rotate and the power of the motor throws the appliance back in the direction of the operator;
- ▣ if the saw blade twists in the saw cut or becomes misaligned, the teeth at the rear edge of the saw blade can become caught in the wood surface, causing the saw blade to jump out of the cut and the saw to jump backwards in the direction of the operator.

Kickback is a result of saw misuse and/or incorrect operating procedures or conditions. This can be avoided by taking proper precautions as described below.

- a) Hold the saw firmly in both hands and position your arms such that they can absorb the force of a kickback. Always stand to the side of the saw blade and never in line with it. If a kickback occurs, the circular saw may jump backwards. However, by taking appropriate precautions the operator can control the kickback forces.
- b) If the saw blade jams or you stop working, switch the saw off and hold it steadily in the workpiece until the saw blade has completely stopped turning. Never attempt to remove the saw from the workpiece or pull it backwards while the saw blade is still moving as this could lead to a kickback. Investigate and take corrective actions to eliminate the cause of blade binding.
- c) If you want to restart a saw that is still in the workpiece, centre the saw blade in the cut and check to ensure that the teeth are not caught anywhere in the workpiece. If the saw blade catches it can jump out of the workpiece or cause a kickback when the saw is restarted.

- d) Support large panels to minimise the risk of blade pinching and kickback. Large panels tend to bend under their own weight. Panels/boards must be supported on both side: i.e. both in the vicinity of the saw cut and also at the edge.
- e) Do not use blunt or damaged saw blades. Saw blades with blunt or misaligned teeth may cause excessive friction as the saw cut is too narrow, and this can cause a saw blade jam and kickback.
- f) Before sawing, ensure that the fastenings for the cut depth and cut angle settings are tightened. If the settings change while sawing, the saw blade might jam and cause a kickback.
- g) Be particularly careful when sawing in existing walls or other obscured areas. The inserted saw blade could get caught on hidden objects and cause a kickback.

Function of the lower blade guard

- a) Check whether the lower blade guard closes properly before each use. Do not operate the saw if lower blade guard does not move freely and close instantly. Never clamp or tie the lower blade guard into the open position. If the saw is accidentally dropped, lower blade guard may be bent. Raise the blade guard with the release lever and make sure it moves freely and does not touch the blade or any other part at all angles and cut depths.
- b) Check the operation of the lower blade guard spring. Have the saw serviced before using it if the lower blade guard and spring are not working properly. Damaged parts, sticky deposits or accumulations of chippings can cause the lower blade guard to operate slowly.
- c) The lower blade guard may be retracted manually only for special cuts such as "plunge cuts" and "compound cuts". Raise the lower blade guard with the release lever and release it as soon as blade enters the material. For all other sawing, the lower blade guard should operate automatically.
- d) Always ensure that the lower blade guard is covering the blade before placing the saw down on the workbench or floor. An unprotected, coasting saw blade will move the saw in the opposite direction to the cutting direction and saw anything in its path. Always, take into account that the saw blade takes some time to stop spinning.

Safety guidelines for battery chargers

- This appliance may be used by children aged 8 years and above and by persons with limited physical, sensory or mental capabilities or lack of experience and knowledge, provided that they are under supervision or have been told how to use the appliance safely and are aware of the potential risks. Do not allow children to use the appliance as a toy. Cleaning and user maintenance tasks may not be carried out by children unless they are supervised.
- To avoid potential risks, damaged mains cables should be replaced by the manufacturer, their customer service department or a similarly qualified person.

OPERATION

3 | 4 | 5 | 6 | 7 | 8

MAINTENANCE

- 9**  Make sure that the machine is not live when carrying out maintenance work on the motor. Regularly clean the machine housing with a soft cloth, preferably after each use. Keep the ventilation slots free from dust and dirt. If the dirt does not come off use a soft cloth moistened with soapy water. Never use solvents such as petrol, alcohol, ammonia water, etc. These solvents may damage the plastic parts.

The machine requires no additional lubrication. If a fault occur, e.g. after wear of a part, please contact your local dealer's service.

ENVIRONMENT PROTECTION

In order to prevent the machine from damage during transport, it is delivered in a sturdy packaging. Most of the packaging materials can be recycled. Take these materials to the appropriate recycling locations. Take your unwanted machines to your local dealer. Here they will be disposed of in an environmentally safe way.



Li-ion batteries can be recycled. Deliver them to a disposal site for chemical waste so that they can be recycled or disposed of in an environmentally friendly manner.

Discarded electric appliances are recyclable and should not be discarded in the domestic waste! Please actively support us in conserving resources and protecting the environment by returning this appliance to the collection centres (if available).

DECLARATION OF CONFORMITY

We declare under our sole responsibility that this product is in conformity with the following standards or standardized documents: EN60745-1:2009+A11:2010; EN60745-2-5:2010; EN55014-1:2006/+A1: 2009+A2:2011; EN55014-2:1997/+A1: 2001+A2:2008; in accordance with the regulations 2006/42/EEC, 2014/30/EEC.

NOISE/VIBRATION Measured in accordance with EN60745 the sound pressure level of this tool is <85dB(A) and the sound power level is <96dB(A) (standard deviation: 3 dB), and the vibration is <5,33 m/s².

DE **Deutsch**

AKKU-HANDKREISSÄGE

BESTIMMUNGSGEMÄßER GEBRAUCH

Die Handkreissäge (nachfolgend „Gerät“ genannt) ist zum Sägen von Längs- und Querschnitten, Gehrungsschnitten bei fester Auflage in Vollholz, Spanplatten, Kunststoff und Leichtbaustoffen geeignet. Jede andere Verwendung oder Veränderung der Maschine gilt als nicht bestimmungsgemäß und birgt erhebliche Unfallgefahren. Nicht zum gewerblichen Gebrauch.

TECHNISCHE DATEN

1

GERAUSCH-/VIBRATIONSinFORMATION







Der in diesen Anweisungen angegebene Schwingungspegel ist entsprechend einem in EN 60745 genormten Messverfahren gemessen worden und kann für den Vergleich von Elektrowerkzeugen miteinander verwendet werden. Er eignet sich auch für eine vorläufige Einschätzung der Schwingungsbelastung. Der angegebene Schwingungspegel repräsentiert die hauptsächlichen Anwendungen des Elektrowerkzeugs. Wenn allerdings das Elektrowerkzeug für andere Anwendungen, mit unterschiedlichen Zubehören, mit abweichenden Einsatzwerkzeugen oder ungenügender Wartung eingesetzt wird, kann der Schwingungspegel abweichen. Dies kann die Schwingungsbelastung über den gesamten Arbeitszeitraum deutlich erhöhen.

Für eine genaue Abschätzung der Schwingungsbelastung sollten auch die Zeiten berücksichtigt werden, in denen das Gerät abgeschaltet ist oder zwar läuft, aber nicht tatsächlich im Einsatz ist. Dies kann die Schwingungsbelastung über den gesamten Arbeitszeitraum deutlich reduzieren.

Legen Sie zusätzliche Sicherheitsmaßnahmen zum Schutz des Bedieners vor der Wirkung von Schwingungen fest wie zum Beispiel: Wartung von Elektrowerkzeug und Einsatzwerkzeugen, Warmhalten der Hände, Organisation der Arbeitsabläufe.

ERLÄUTERUNG DER BILDSYMBOL

	Achtung!		Ziehen Sie sofort den Netzstecker, wenn das Netzkabel beschädigt, verwickelt oder durchtrennt wurde. Ziehen Sie vor allen Arbeiten an dem Gerät den Netzstecker.
---	----------	---	--

	Betriebsanleitung lesen		Tragen Sie einen Gehörschutz
	Tragen Sie einen Augenschutz		Tragen Sie einen Atemschutz.
	Elektrogeräte gehören nicht in den Hausmüll.		Schutzklasse II

WERKZEUG-ELEMENTE

2

1	Einschaltsperr	2	EIN-/AUS-Schalter
3	Schnitttiefskala	4	Entriegelungstaste für Akku-Pack
5	Taste Akkuzustand/Akku-Display-LED	6	Akku-Pack
7	Feststellschraube	8	Spindelarretierung
9	Grundplatte	10	Parallelanschlagaufnahme
12	Zusatzgriff	15	Schnittwinkelskala
16	Flügelschraube für Schnittwinkelvorwahl	17	Flügelschraube für Parallelanschlagaufnahme
18	Parallelanschlag	19	Schutzhaube
20	Spannflansch	21	Spannschraube
22	Rückziehhebel für Schutzhaube	23	Sägeblatt
24	Spanauswurf	26	Innensechskantschlüssel

SICHERHEIT

Allgemeine Sicherheitshinweise für Elektrowerkzeuge Lesen Sie alle Sicherheitshinweise und

WARNUNG! Anweisungen. Versäumnisse bei der Einhaltung der Sicherheitshinweise und Anweisungen können elektrischen Schlag, Brand und/oder schwere Verletzungen verursachen. **Bewahren Sie alle Sicherheitshinweise und Anweisungen für die Zukunft auf.**

Der in den Sicherheitshinweisen verwendete Begriff „Elektrowerkzeug“ bezieht sich auf netzbetriebene Elektrowerkzeuge (mit Netzkabel) und auf akkubetriebene Elektrowerkzeuge (ohne Netzkabel).

Arbeitsplatzsicherheit

- **Halten Sie Ihren Arbeitsbereich sauber und gut beleuchtet.** Unordnung oder unbeleuchtete Arbeitsbereiche können zu Unfällen führen.
- **Arbeiten Sie mit dem Elektrowerkzeug nicht in explosionsgefährdeter Umgebung, in der sich brennbare Flüssigkeiten, Gase oder Staube befinden.** Elektrowerkzeuge erzeugen Funken, die den Staub oder die Dämpfe entzünden können.
- **Halten Sie Kinder und andere Personen während der Benutzung des Elektrowerkzeugs fern.** Bei Ablenkung können Sie die Kontrolle über das Gerät verlieren.

Elektrische Sicherheit

- **Der Anschlussstecker des Elektrowerkzeuges muss in die Steckdose passen. Der Stecker darf in keiner Weise verändert werden. Verwenden Sie keine Adapterstecker gemeinsam mit schutzgeerdeten Elektrowerkzeugen.** Unveränderte Stecker und passende Steckdosen verringern das Risiko eines elektrischen Schlages.
- **Vermeiden Sie Körperkontakt mit geerdeten Oberflächen wie von Rohren, Heizungen, Herden und Kuhlschranken.** Es besteht ein erhöhtes Risiko durch elektrischen Schlag, wenn Ihr Körper geerdet ist.

- **Halten Sie Elektrowerkzeuge von Regen oder Nässe fern.** Das Eindringen von Wasser in ein Elektrowerkzeug erhöht das Risiko eines elektrischen Schlages.

- **Zweckentfremden Sie das Kabel nicht, um das Elektrowerkzeug zu tragen, aufzuhängen oder um den Stecker aus der Steckdose zu ziehen. Halten Sie das Kabel fern von Hitze, Öl, scharfen Kanten oder sich bewegenden**

Gerateteilen. Beschädigte oder verwickelte Kabel erhöhen das Risiko eines elektrischen Schlages.

- **Wenn Sie mit einem Elektrowerkzeug im Freien arbeiten, verwenden Sie nur Verlängerungskabel, die auch für den Außenbereich geeignet sind.** Die Anwendung eines für den Außenbereich geeigneten Verlängerungskabels verringert das Risiko eines elektrischen Schlages.

- **Wenn der Betrieb des Elektrowerkzeuges in feuchter Umgebung nicht vermeidbar ist, verwenden Sie einen Fehlerstromschutzschalter.** Der Einsatz eines Fehlerstromschutzschalters vermindert das Risiko eines elektrischen Schlages.

Sicherheit von Personen

- **Seien Sie aufmerksam, achten Sie darauf, was Sie tun, und gehen Sie mit Vernunft an die Arbeit mit einem Elektrowerkzeug. Benutzen Sie kein Elektrowerkzeug, wenn Sie müde sind oder unter dem Einfluss von Drogen, Alkohol oder Medikamenten stehen.** Ein Moment der Unachtsamkeit beim Gebrauch des Elektrowerkzeuges kann zu ernsthaften Verletzungen führen.
- **Tragen Sie persönliche Schutzausrüstung und immer eine Schutzbrille.** Das Tragen persönlicher Schutzausrüstung, wie Staubmaske, rutschfeste

Sicherheitsschuhe, Schutzhelm oder Gehörschutz, je nach Art und Einsatz des Elektrowerkzeuges, verringert das Risiko von Verletzungen.

• **Vermeiden Sie eine unbeabsichtigte Inbetriebnahme.**

Vergewissern Sie sich, dass das Elektrowerkzeug ausgeschaltet ist, bevor Sie es an die Stromversorgung und/oder den Akku anschließen, es aufnehmen oder tragen. Wenn Sie beim Tragen des Elektrowerkzeuges den Finger am Schalter haben oder das Gerät eingeschaltet an die Stromversorgung anschließen, kann dies zu Unfällen führen.

• **Entfernen Sie Einstellwerkzeuge oder Schraubenschlüssel, bevor Sie das Elektrowerkzeug einschalten.** Ein Werkzeug oder Schlüssel, der sich in einem drehenden Gerateteil befindet, kann zu Verletzungen führen.

• **Vermeiden Sie eine abnormale Körperhaltung. Sorgen Sie für einen sicheren Stand und halten Sie jederzeit das Gleichgewicht.** Dadurch können Sie das Elektrowerkzeug in unerwarteten Situationen besser kontrollieren.

• **Tragen Sie geeignete Kleidung. Tragen Sie keine weite Kleidung oder Schmuck. Halten Sie Haare, Kleidung und Handschuhe fern von sich bewegenden Teilen.** Lockere Kleidung, Schmuck oder lange Haare können von sich bewegenden Teilen erfasst werden.

• **Wenn Staubabsaug- und -auffangeinrichtungen montiert werden können, vergewissern Sie sich, dass diese angeschlossen sind und richtig verwendet werden.** Verwendung einer Staubabsaugung kann Gefährdungen durch Staub verringern.

Verwendung und Behandlung des Elektrowerkzeuges

• **Überlasten Sie das Gerät nicht. Verwenden Sie für Ihre Arbeit das dafür bestimmte Elektrowerkzeug.** Mit dem passenden Elektrowerkzeug arbeiten Sie besser und sicherer im angegebenen Leistungsbereich.

• **Benutzen Sie kein Elektrowerkzeug, dessen Schalter defekt ist.** Ein Elektrowerkzeug, das sich nicht mehr ein- oder ausschalten lässt, ist gefährlich und muss repariert werden.

• **Ziehen Sie den Stecker aus der Steckdose und/oder entfernen Sie den Akku, bevor Sie Gerateinstellungen vornehmen, Zubehorteile wechseln oder das Gerät weglegen.** Diese Vorsichtsmaßnahme verhindert den unbeabsichtigten Start des Elektrowerkzeuges.

• **Bewahren Sie unbenutzte Elektrowerkzeuge ausserhalb der Reichweite von Kindern auf. Lassen Sie Personen das Gerät nicht benutzen, die mit diesem nicht vertraut sind oder diese Anweisungen nicht gelesen haben.** Elektrowerkzeuge sind gefährlich, wenn sie von unerfahrenen Personen benutzt werden.

• **Pflegen Sie Elektrowerkzeuge mit Sorgfalt. Kontrollieren Sie, ob bewegliche Teile einwandfrei funktionieren und nicht klemmen, ob Teile gebrochen oder so beschädigt sind, dass die Funktion des Elektrowerkzeuges beeinträchtigt ist. Lassen Sie beschädigte Teile vor dem Einsatz des Gerätes reparieren.** Viele Unfälle haben ihre Ursache in schlecht gewarteten Elektrowerkzeugen.

• **Halten Sie Schneidwerkzeuge scharf und sauber.** Sorgfältig gepflegte Schneidwerkzeuge mit scharfen Schneidkanten verklemmen sich weniger und sind leichter zu führen.

• **Verwenden Sie Elektrowerkzeug, Zubehör, Einsatzwerkzeuge usw. entsprechend diesen Anweisungen. Berücksichtigen Sie dabei die Arbeitsbedingungen und die auszuführende Tätigkeit.** Der Gebrauch von Elektrowerkzeugen für andere als die vorgesehenen Anwendungen kann zu gefährlichen Situationen führen.

Verwendung und Behandlung des Akkuwerkzeuges

a) Laden Sie die Akkus nur in Ladegeräten auf, die vom Hersteller empfohlen werden. Für ein Ladegerät, das für eine bestimmte Art von Akkus geeignet ist, besteht Brandgefahr, wenn es mit anderen Akkus verwendet wird.

b) Verwenden Sie nur die dafür vorgesehenen Akkus in den Elektrowerkzeugen. Der Gebrauch von anderen Akkus kann zu Verletzungen und Brandgefahr führen.

c) Halten Sie den nicht benutzten Akku fern von Büroklammern, Münzen, Schlüsseln, Nägeln, Schrauben oder anderen kleinen Metallgegenständen, die eine Überbrückung der Kontakte verursachen könnten. Ein Kurzschluss zwischen den Akkukontakten kann Verbrennungen oder Feuer zur Folge haben.

d) Bei falscher Anwendung kann Flüssigkeit aus dem Akku austreten. Vermeiden Sie den Kontakt damit. Bei zufälligem Kontakt mit Wasser abspülen. Wenn die Flüssigkeit in die Augen kommt, nehmen Sie zusätzlich ärztliche Hilfe in Anspruch. Austretende Akkuflüssigkeit kann zu Hautreizungen oder Verbrennungen führen.

Service

• **Lassen Sie Ihr Elektrowerkzeug nur von qualifiziertem Fachpersonal und nur mit Original-Ersatzteilen reparieren.**

Damit wird sichergestellt, dass die Sicherheit des Elektrowerkzeuges erhalten bleibt.

Gerätespezifische Sicherheitshinweise für Handkreissägen

Sicherheitshinweise für alle Sägen

Sägeverfahren

a) **GEFAHR!** Kommen Sie mit Ihren Händen nicht in den Sägebereich und an das Sägeblatt. Halten Sie mit Ihrer zweiten Hand den Zusatzgriff oder das Motorgehäuse. Wenn beide Hände die Säge halten, können diese vom Sägeblatt nicht verletzt werden.

b) Greifen Sie nicht unter das Werkstück. Die Schutzhaube kann Sie unter dem Werkstück nicht vor dem Sägeblatt schützen.

c) Passen Sie die Schnitttiefe an die Dicke des Werkstücks an. Es sollte weniger als eine volle Zahnhöhe unter dem Werkstück sichtbar sein.

d) Halten Sie das zu sägende Werkstück niemals in der Hand oder über dem Bein fest. Sichern Sie das Werkstück an einer stabilen Aufnahme. Es ist wichtig, das Werkstück gut zu befestigen, um die Gefahr von Körperkontakt, Klemmen des Sägeblattes oder Verlust der Kontrolle zu minimieren.

e) Halten Sie das Elektrowerkzeug an den isolierten Griffflächen, wenn Sie Arbeiten ausführen, bei denen das Einsatzwerkzeug verborgene Stromleitungen oder die eigene Anschlussleitung treffen kann. Kontakt mit einer spannungsführenden Leitung setzt auch die Metallteile des Elektrowerkzeuges unter Spannung und führt zu einem elektrischen Schlag.

f) Verwenden Sie beim Längsschneiden immer einen Anschlag oder eine gerade Kantenführung. Dies verbessert die Schnittgenauigkeit und verringert die Möglichkeit, dass das Sägeblatt klemmt.

g) Verwenden Sie immer Sägeblätter in der richtigen Größe und mit passender Aufnahmebohrung (z.B. sternförmig oder rund). Sägeblätter, die nicht zu den Montageteilen der Säge passen, laufen unruhig und führen zum Verlust der Kontrolle.

h) Verwenden Sie niemals beschädigte oder falsche Sägeblatt-Unterlegscheiben oder Schrauben. Die Sägeblatt-Unterlegscheiben und -schrauben wurden speziell für Ihre Säge konstruiert, für optimale Leistung und Betriebssicherheit.

Weitere Sicherheitshinweise für alle Sägen

Rückschlag - Ursachen und entsprechende Sicherheitshinweise

▫ Ein Rückschlag ist die plötzliche Reaktion infolge eines hakenden, klemmenden oder falsch ausgerichteten Sägeblattes, die dazu führt, dass eine unkontrollierte Säge abhebt und sich aus dem Werkstück heraus in Richtung der Bedienperson bewegt;

▫ wenn sich das Sägeblatt in dem sich schließenden Sägespalt verhakt oder verklemmt, blockiert es, und die Motorkraft schlägt das Gerät in Richtung der Bedienperson zurück;

▫ wird das Sägeblatt im Sägeschnitt verdreht oder falsch ausgerichtet, können sich die Zähne der hinteren Sägeblattkante in der Holz-Oberfläche verhaken, wodurch sich das Sägeblatt aus dem Sägespalt heraus bewegt und die Säge in Richtung der Bedienperson zurückspringt.

Ein Rückschlag ist die Folge eines falschen oder fehlerhaften Gebrauchs der Säge. Er kann durch geeignete Vorsichtsmaßnahmen, wie nachfolgend beschrieben, verhindert werden.

a) Halten Sie die Säge mit beiden Händen fest und bringen Sie Ihre Arme in eine Stellung, in der Sie die Rückschlagkräfte abfangen können. Halten Sie sich immer seitlich des Sägeblattes, nie das Sägeblatt in eine Linie mit Ihrem Körper bringen. Bei einem Rückschlag kann die Kreissäge rückwärts springen, jedoch kann die Bedienperson durch geeignete Vorsichtsmaßnahmen die Rückschlagkräfte beherrschen.

b) Falls das Sägeblatt verklemmt oder Sie die Arbeit unterbrechen, schalten Sie die Säge aus und halten Sie sie im Werkstoff ruhig, bis das Sägeblatt zum Stillstand gekommen ist. Versuchen Sie nie, die Säge aus dem Werkstück zu entfernen oder sie rückwärts zu ziehen, solange das Sägeblatt sich bewegt, sonst kann ein Rückschlag erfolgen. Ermitteln und beheben Sie die Ursache für das Verklemmen des Sägeblattes.

c) Wenn Sie eine Säge, die im Werkstück steckt, wieder starten wollen, zentrieren Sie das Sägeblatt im Sägespalt und überprüfen Sie, ob die Sägezähne nicht im Werkstück verhakt sind. Verhakt das Sägeblatt, kann es sich aus dem Werkstück heraus bewegen oder einen Rückschlag verursachen, wenn die Säge erneut gestartet wird.

d) Stützen Sie große Platten ab, um das Risiko eines Rückschlags durch ein klemmendes Sägeblatt zu vermindern. Große Platten können sich unter ihrem Eigengewicht durchbiegen. Platten müssen auf beiden Seiten abgestützt werden, und zwar sowohl in der Nähe des Sägespalts als auch an der Kante.

e) Verwenden Sie keine stumpfen oder beschädigten Sägeblätter. Sägeblätter mit stumpfen oder falsch ausgerichteten Zähnen verursachen durch einen zu engen Sägespalt eine erhöhte Reibung, Klemmen des Sägeblattes und Rückschlag.

f) Ziehen Sie vor dem Sägen die Schnitt-Tiefen und Schnitt-Winkeleinstellungen fest. Wenn sich während des Sägens die Einstellungen verändern, kann sich das Sägeblatt verklemmen und ein Rückschlag auftreten.

g) Seien Sie besonders vorsichtig beim Sägen in bestehende Wände oder andere nicht einsehbare Bereiche. Das eintauchende Sägeblatt kann beim Sägen in verborgene Objekte blockieren und einen Rückschlag verursachen.\

Funktion der unteren Schutzhaube

a) Überprüfen Sie vor jeder Benutzung, ob die untere Schutzhaube einwandfrei schließt. Verwenden Sie die Säge nicht, wenn die untere Schutzhaube nicht frei beweglich ist und sich nicht sofort schließt. Klemmen oder binden Sie die untere Schutzhaube niemals in geöffneter Position fest. Sollte die Säge unbeabsichtigt zu Boden fallen, kann die untere Schutzhaube verbogen werden. Öffnen Sie die Schutzhaube mit dem Rückziehhebel und stellen Sie sicher, dass sie sich frei bewegt und bei allen Schnittwinkeln und -tiefen weder Sägeblatt noch andere Teile berührt.

b) Überprüfen Sie die Funktion der Feder für die untere Schutzhaube. Lassen Sie die Säge vor dem Gebrauch warten, wenn untere Schutzhaube und Feder nicht einwandfrei arbeiten. Beschädigte Teile, klebrige Ablagerungen oder Anhäufungen von Spänen lassen die untere Schutzhaube verzögert arbeiten.

c) Öffnen Sie die untere Schutzhaube von Hand nur bei besonderen Schnitten, wie z. B. „Tauch- und Winkelschnitten“. Öffnen Sie die untere Schutzhaube mit dem Rückziehhebel und lassen Sie diesen los, sobald das Sägeblatt in das Werkstück eintaucht. Bei allen anderen Sägearbeiten soll die untere Schutzhaube automatisch arbeiten.

d) Legen Sie die Säge nicht auf der Werkbank oder dem Boden ab, ohne dass die untere Schutzhaube das Sägeblatt bedeckt. Ein ungeschütztes, nachlaufendes Sägeblatt bewegt die Säge entgegen der Schnittrichtung und sägt, was ihm im Weg ist. Beachten Sie dabei die Nachlaufzeit des Sägeblattes.

Sicherheitshinweise für Ladegeräte

■ Dieses Gerät kann von Kindern ab 8 Jahren und darüber sowie von Personen mit verringerten physischen, sensorischen oder mentalen Fähigkeiten oder Mangel an Erfahrung und Wissen benutzt werden, wenn sie beaufsichtigt oder bezüglich des sicheren Gebrauchs des Gerätes unterwiesen wurden und die daraus resultierenden Gefahren verstehen. Kinder dürfen nicht mit dem Gerät spielen. Reinigung und Benutzer-Wartung dürfen nicht von Kindern ohne Beaufsichtigung durchgeführt werden.

■ Wenn die Netzanschlussleitung dieses Gerätes beschädigt wird, muss sie durch den Hersteller oder seinen Kundendienst oder eine ähnlich qualifizierte Person ersetzt werden, um Gefährdungen zu vermeiden.

BEDIENUNG

3 4 5 6 7 8

WARTUNG

9



Trennen Sie die Maschine vom Netz, wenn Sie am Mechanismus Wartungsarbeiten ausführen müssen.

Die Maschinen von sind entworfen, um während einer langen Zeit problemlos und mit minimaler Wartung zu funktionieren. Sie verlängern die Lebensdauer, indem Sie die Maschine regelmäßig reinigen und fachgerecht behandeln.

Reinigen Sie das Maschinengehäuse regelmäßig mit einem weichen Tuch, vorzugsweise nach jedem Einsatz. Halten Sie die Lüfterslitze frei von Staub und Schmutz. Entfernen Sie hartnäckigen Schmutz mit einem weichen Tuch, angefeuchtet mit Seifen wasser. Verwenden Sie keine Lösungsmittel wie Benzin, Alkohol, Ammonia, usw. Derartige Stoffe beschädigen die Kunststoffteile.

Die Maschine braucht keine zusätzliche Schmierung.

Wenden Sie sich in Störungsfällen, z.B. durch Verschleiß eines Teils, an Ihren örtlichen Vertragshändler.

HINWEISE ZUM UMWELTSCHUTZ

Um Transportschäden zu verhindern, wird die Maschine in einer soliden Verpackung geliefert. Die Verpackung besteht weitgehend aus verwertbarem Material. Benutzen Sie also die Möglichkeit zum Recyclen der Verpackung. Bringen Sie bei Ersatz die alten Maschinen zu Ihren örtlichen WORLD-PRO TOOLS Vertragshändler. Er wird sich um eine umweltfreundliche Verarbeitung ihrer alten Maschine bemühen.

Li-ion-Akkus sind recycelbar. Geben Sie sie bei einer Entsorgungsstelle für chemische Abfälle ab, so daß die Akkus recycelt oder auf umweltfreundliche Weise entsorgt werden.



Alt-Elektrogeräte sind Wertstoffe, sie gehören daher nicht in den Hausmüll!

Wir möchten Sie daher bitten, uns mit Ihrem aktiven Beitrag beider Ressourcenschonung und beim Umweltschutz zu unterstützen und dieses Gerät bei den-falls vorhandeneingerichteten Rücknahmestellen abzugeben.

KONFORMITÄTSERKLÄRUNG

Wir erklären in alleiniger Verantwortung, daß dieses Produkt mit den folgenden Normen oder normativen Dokumenten übereinstimmt: EN60745-1:2009+A11:2010; EN60745-2-5:2010; EN55014-1:2006/+A1 : 2009+A2:2011; EN55014-2:1997/+A1: 2001+A2:2008; gemäß den Bestimmungen der Richtlinien 2006/42/EEC, 2014/30/EEC.

GERÄUSCH/VIBRATION Gemessen gemäß EN 60745 beträgt der Schalldruckpegel dieses Gerätes <85 dB(A) und der Schalleistungspegel <96 dB(A) (Standard- abweichung: 3 dB), und die Vibration<5,33 m/s².

Русский

БЕСПРОВОДНАЯ ЦИРКУЛЯРНАЯ ПИЛА

ПРЕДПОЛАГАЕМОЕ ИСПОЛЬЗОВАНИЕ

Эта беспроводная циркулярная пила (в дальнейшем «прибор») предназначена для продольных, поперечных и торцовочных пропилов в твердо твердой древесине, ДСП, пластмассах и легких конструкционных материалах. Любые другие применения или модификации машины считаются ненадлежащим использованием и могут привести к серьезной физической травме. Не для коммерческого использования.

ТЕХНИЧЕСКИЕ ХАРАКТЕРИСТИКИ

1

УСТРОЙСТВО

2

1	Предохранительная блокировка	2	Переключатель ON / OFF
3	Шкала глубины резания	4	Кнопка разблокировки для аккумуляторной батареи
5	Кнопка зарядки аккумулятора / индикатор батареи	6	Аккумуляторная батарея
7	Стопорный винт	8	Блокировка шпинделя
9	Базовая плита	10	Слот для направляющих
12	Вспомогательная ручка	15	Угол резки
16	Винт-винт для предварительного выбора угла резания	17	Винтовой затвор для шлицевой направляющей
18	Ограждение	19	Защитный кожух лезвия
20	Зажимной фланец	21	Зажимной винт
22	Рычаг освобождения защитного кожуха ножа	23	Лезвие пилы
24	Выброс стружки	26	Шестигранный ключ

ТЕХНИКА БЕЗОПАСНОСТИ

Во избежание травм и возникновения опасных ситуаций инструмент следует эксплуатировать в соответствии с требованиями данной инструкции. Прочитайте также отдельно приложенную инструкцию по технике безопасности.

- Перед работой убедитесь, что обрабатываемый объект надежно зафиксирован.

- В зоне сверления не должно быть электропроводки, труб или коммуникаций.
- Избегайте непреднамеренного нажатия на выключатель при перемещении инструмента вдоль тела и при подключении аккумулятора к инструменту.
- Не закрывайте вентиляционные отверстия инструмента и не допускайте их засорения.
- При заклинивании сверла немедленно выключите инструмент.
- Аккумулятор должен быть отсоединен от инструмента:
 - если инструмент не используется,
 - при проведении техобслуживания инструмента.
- При смене принадлежностей поставьте переключатель направления вращения в среднее положение (при этом шпиндель будет заблокирован).
- Не подключайте зарядное устройство к сети электропитания через слишком длинный удлинитель.
- Зарядное устройство предназначено только для зарядки аккумулятора данного инструмента. В целях Вашей безопасности не рекомендуем использовать его для зарядки иных батарей. По этой же причине для зарядки данного аккумулятора не следует пользоваться иными зарядными устройствами.
- Перед зарядкой аккумулятора убедитесь, что напряжение зарядного устройства совпадает с напряжением сети питания.
- Необходимо отключать зарядное устройство от сети электропитания:
 - когда оно не используется;
 - в процессе его технического обслуживания;
 - перед подключением или отключением от него аккумулятора.
- Не проводите зарядку аккумулятора при температуре ниже +10°C или выше +40°C, а также под дождем, во влажных помещениях, вблизи легковоспламеняющихся веществ.
- В процессе работы аккумулятор нагревается. Не следует заряжать нагретый аккумулятор.
- Следите за тем, чтобы вентиляционные отверстия зарядного устройства оставались открытыми.
- При отключении вилки зарядного устройства из розетки не прилагайте физического усилия к шнуру питания. Это может привести к его повреждению.
- В случае неисправности или износа шнура питания зарядного устройства его необходимо заменить на новый.
- Запрещается бросать аккумулятор в огонь или воду, подвергать его воздействию высоких температур. Это может привести к короткому замыканию, взрыву или выбросу в окружающую среду вредных химических веществ.
- Во избежание короткого замыкания не следует:
 - подключать дополнительные провода к контактам аккумулятора;
 - хранить аккумулятор вместе с небольшими металлическими предметами, такими как скрепки, монеты, металлические изделия.
- Хранение аккумулятора при температуре свыше +45°C ведёт к его выходу из строя.
- В целях Вашей безопасности не рекомендуется разбивать аккумулятор и зарядное устройство или самостоя.
- При несоблюдении правил данной инструкции или температурных условий может произойти протечка аккумулятора. В случае попадания электролита из аккумулятора на кожу следует немедленно промыть ее водой. При попадании электролита в глаза промойте их водой в течение 10 минут, затем обратитесь к врачу.
- В нормальном состоянии в начале зарядки разряженной батареи на зарядном устройстве загораются красный и зеленый индикаторы. По окончании зарядки остается горящим только зеленый индикатор. Если же на включенном зарядном устройстве не горит ни один из индикаторов, нужно прекратить пользоваться аккумулятором и зарядным устройством и обратиться в сервисную службу.
- Если аккумулятор нагрелся в процессе работы, то перед зарядкой необходимо дать ему остыть в течение 30 минут.
- Перед продолжительным хранением аккумулятор желательно зарядить.



Для ввода в эксплуатацию нового аккумулятора необходимо:

- 1) полностью разрядить аккумулятор в рабочем режиме;
- 2) зарядить аккумулятор с использованием штатного зарядного устройства в течение 1 часов;
- 3) повторить вышеуказанные (1-2) действия 3-5 раз для достижения расчетной емкости аккумулятора

ЭКСПЛУАТАЦИЯ

3 | 4 | 5 | 6 | 7 | 8

ТЕХНИЧЕСКОЕ ОБСЛУЖИВАНИЕ И УХОД

9



Перед техническим обслуживанием отключайте инструмент от аккумулятора!

- Каждый раз по окончании работы рекомендуется очищать корпус инструмента и вентиляционные отверстия от грязи и пыли мягкой тканью или салфеткой. Не допустимо использовать для устранения загрязнений растворители: бензин, спирт, аммиачные растворы ит.п. Применение растворителей может привести к повреждению корпуса инструмента.
- Инструмент не требует дополнительной смазки.
- В случае неисправностей обратитесь в Службу сервиса.

УКАЗАНИЯ ПО ЗАЩИТЕ ОКРУЖАЮЩЕЙ СРЕДЫ

Li-ion аккумуляторы подлежат вторичной переработке. Просим сдавать их по окончании срока их службы в ближайшую специализированную организацию.



Старые электроприборы подлежат вторичной переработке и поэ тому не могут быть утилизированы с бытовыми отходами! Поэтому мы хотели бы попросить Вас активно поддержать нас в деле эконо мии ресурсов и защиты окружающей среды и сдать этот прибор в приемный пункт утилизации (если таковой имеется).

ЗАЯВЛЕНИЕ О СООТВЕТВИИ

Мы с полной ответственностью заявляем, что настоящее изделие соответствует следующим стандартам и нормативным документам: EN60745-1:2009+A11:2010; EN60745-2-5:2010; EN55014-1:2006/+A1: 2009+A2:2011; EN55014-2:1997/+A1: 2001+A2:2008; - согласно правилам: 2006/42/ЕЕС, 2014/30/ЕЕС.

ШУМ И ВИБРАЦИЯ По результатам измерений в соот ветствии с EN60745 уровень звукового давления дан ного устройства составляет <85 дБ(А), уровень шум составляет <96 дБ(А), вибрация равна <5,33 м/с².

ES Español

SIERRA CIRCULAR RECARGABLE

USO PREVISTO

La sierra circular manual (en lo sucesivo, el "aparato") sirve para realizar cortes longitudinales, transversales y en inglete sobre una base fija en maderas, tableros de aglomerado, plásticos y materiales constructivos ligeros. La utilización de la máquina para otros fines o su transformación se considerará contraria al uso previsto y elevará considerablemente el riesgo de accidentes. Este aparato no es apto para su uso comercial o industrial.

CARACTERISTICAS TECNICAS

1









INFORMACION SOBRE RUIDOS Y VIBRACIONES

El nivel de vibraciones indicado en estas instrucciones ha sido determinado según el procedimiento de medición fijado en la norma EN 60745 y puede servir como base de comparación con otras herramientas eléctricas. También es adecuado para estimar provisionalmente la sollicitación experimentada por las vibraciones.

El nivel de vibraciones indicado ha sido determinado para las aplicaciones principales de la herramienta eléctrica. Por ello, el nivel de vibraciones puede ser diferente si la herramienta eléctrica se utiliza para otras aplicaciones, con accesorios diferentes, con útiles divergentes, o si el mantenimiento de la misma fuese deficiente. Ello puede suponer un aumento drástico de la sollicitación por vibraciones durante el tiempo total de trabajo.

Fije unas medidas de seguridad adicionales para proteger al usuario de los efectos por vibraciones, como por ejemplo: Mantenimiento de la herramienta eléctrica y de los útiles, conservar calientes las manos, organización de las secuencias de trabajo.

EXPLICACIÓN DE LA SIMBOLOGÍA

	¡ Cuidado!		Si el cable de red está dañado, enredado o cortado, desenchúfelo inmediatamente de la red eléctrica. Antes de manipular el aparato retire el enchufe de la red eléctrica.
	Lea las instrucciones de uso		Póngase protección en los oídos.
	Usar protección para ojos		Lleve una mascarilla protectora
	Máquinas no deben ir a la basura doméstica		Clase de protección II

EMENTOS DE LA HERRAMIENTA

2

1	Bloqueo de encendido	2	Interruptor de encendido/apagado
3	Escala de profundidad de corte	4	Botón de desencastre de la batería
5	Tecla de estado de la batería / pantalla LED de la	6	Batería

	batería		
7	Tornillo de fijación	8	Bloqueo de husillo
9	Placa base	10	Alojamiento del tope paralelo
12	Mango adicional	15	Escala de ángulo de corte
16	Tornillo de mariposa para la preselección del ángulo de corte	17	Tornillo de mariposa para el alojamiento del tope paralelo
18	Tope paralelo	19	Cubierta de protección
20	Brida tensora	21	Tornillo tensor
22	Palanca de retroceso para la cubierta de protección	23	Hoja de sierra
24	Expulsor de virutas	26	Llave Allen

SEGURIDAD

Advertencias de peligro generales para herramientas eléctricas

⚠️ ADVERTENCIA Lea integralmente estas advertencias de peligro e instrucciones. En caso de no atenderse a las advertencias de peligro e instrucciones siguientes, ello puede ocasionar una descarga eléctrica, un incendio y/o lesión grave. **Guardar todas las advertencias de peligro e instrucciones para futuras consultas.**

El término herramienta eléctrica empleado en las siguientes advertencias de peligro se refiere a herramientas eléctricas de conexión a la red (con cable de red) y a herramientas eléctricas accionadas por acumulador (o sea, sin cable de red).

Seguridad del puesto de trabajo

- **Mantenga limpio y bien iluminado su puesto de trabajo.**

El desorden o una iluminación deficiente en las áreas de trabajo pueden provocar accidentes.

- **No utilice la herramienta eléctrica en un entorno con peligro de explosión, en el que se encuentren combustibles líquidos, gases o material en polvo.** Las herramientas eléctricas producen chispas que pueden llegar a inflamar los materiales en polvo o vapores.

- **Mantenga alejados a los niños y otras personas de su puesto de trabajo al emplear la herramienta eléctrica.**

Una distracción le puede hacer perder el control sobre la herramienta eléctrica.

Seguridad eléctrica

- **El enchufe de la herramienta eléctrica debe corresponder a la toma de corriente utilizada. No es admisible modificar el enchufe en forma alguna. No emplear adaptadores en herramientas eléctricas dotadas con una toma de tierra.** Los enchufes sin modificar adecuados a las respectivas tomas de corriente reducen el riesgo de una descarga eléctrica.

- **Evite que su cuerpo toque partes conectadas a tierra como tuberías, radiadores, cocinas y refrigeradores.** El riesgo a quedar expuesto a una sacudida eléctrica es mayor si su cuerpo tiene contacto con tierra.

- **No exponga la herramienta eléctrica a la lluvia y evite que penetren líquidos en su interior.** Existe el peligro de recibir una descarga eléctrica si penetran ciertos líquidos en la herramienta eléctrica.

- **No utilice el cable de red para transportar o colgar la herramienta eléctrica, ni tire de él para sacar el enchufe de la toma de corriente. Mantenga el cable de red alejado del**

calor, aceite, esquinas cortantes o piezas móviles. Los cables de red danados o enredados pueden provocar una descarga eléctrica.

- **Al trabajar con la herramienta eléctrica a la intemperie utilice solamente cables de prolongación apropiados para su uso en exteriores.** La utilización de un cable de prolongación adecuado para su uso en exteriores reduce el riesgo de una descarga eléctrica.

- **Si fuese imprescindible utilizar la herramienta eléctrica en un entorno húmedo, es necesario conectarla a través de un fusible diferencial.** La aplicación de un fusible diferencial reduce el riesgo a exponerse a una descarga eléctrica.

Seguridad de personas

- **Este atento a lo que hace y emplee la herramienta eléctrica con prudencia. No utilice la herramienta eléctrica si estuviese cansado, ni tampoco después de haber consumido alcohol, drogas o medicamentos.** El no estar atento durante el uso de la herramienta eléctrica puede provocarle serias lesiones.

- **Utilice un equipo de protección personal y en todo caso unas gafas de protección.** El riesgo a lesionarse se reduce considerablemente si, dependiendo del tipo y la aplicación de la herramienta eléctrica empleada, se utiliza un equipo de protección adecuado como una mascarilla antipolvo, zapatos de seguridad con suela antideslizante, casco, o protectores auditivos.

- **Evite una puesta en marcha fortuita. Asegurarse de que la herramienta eléctrica este desconectada antes de conectarla a la toma de corriente y/o al montar el acumulador, al recogerla, y al transportarla.** Si transporta la herramienta eléctrica sujetándola por el interruptor de conexión/desconexión, o si alimenta la herramienta eléctrica estando esta conectada, ello puede dar lugar a un accidente.

- **Retire las herramientas de ajuste o llaves fijas antes de conectar la herramienta eléctrica.** Una herramienta de ajuste o llave fija colocada en una pieza rotante puede producir lesiones al poner a funcionar la herramienta eléctrica.

- **Evite posturas arriesgadas. Trabaje sobre una base firme y mantenga el equilibrio en todo**

momento. Ello le permitira controlar mejor la herramienta electrica en caso de presentarse una situacion inesperada.

- **Lleve puesta una vestimenta de trabajo adecuada. No utilice vestimenta amplia ni joyas. Mantenga su pelo, vestimenta y guantes alejados de las piezas moviles.** La vestimenta suelta, el pelo largo y las joyas se pueden enganchar con las piezas en movimiento.

- **Siempre que sea posible utilizar unos equipos de aspiracion o captacion de polvo, asegurese que estos esten montados y que sean utilizados correctamente.** El empleo de estos equipos reduce los riesgos derivados del polvo.

Uso y trato cuidadoso de herramientas electricas

- **No sobrecargue la herramienta electrica. Use la herramienta electrica prevista para el trabajo a realizar.** Con la herramienta adecuada podra trabajar mejor y mas seguro dentro del margen de potencia indicado.

- **No utilice herramientas electricas con un interruptor defectuoso.** Las herramientas electricas que no se puedan conectar o desconectar son peligrosas y deben hacerse reparar.

- **Saque el enchufe de la red y/o desmonte el acumulador antes de realizar un ajuste en la herramienta electrica, cambiar de accesorio o al guardar la herramienta electrica.** Esta medida preventiva reduce el riesgo a conectar accidentalmente la herramienta electrica.

- **Guarde las herramientas electricas fuera del alcance de los ninos. No permita la utilizacion de la herramienta electrica a aquellas personas que no esten familiarizadas con su uso o que no hayan leído estas instrucciones.** Las herramientas electricas utilizadas por personas inexpertas son peligrosas.

- **Cuide la herramienta electrica con esmero. Controle si funcionan correctamente, sin atascarse, las partes moviles de la herramienta electrica, y si existen partes rotas o deterioradas que pudieran afectar al funcionamiento de la herramienta electrica. Haga reparar estas piezas defectuosas antes de volver a utilizar la herramienta eléctrica.** Muchos de los accidentes se deben a herramientas electricas con un mantenimiento deficiente.

- **Mantenga los utiles limpios y afilados.** Los utiles mantenidos correctamente se dejan guiar y controlar mejor.

- **Utilice la herramienta electrica, accesorios, utiles, etc. de acuerdo a estas instrucciones, considerando en ello las condiciones de trabajo y la tarea a realizar.** El uso de herramientas electricas para trabajos diferentes de aquellos para los que han sido concebidas puede resultar peligroso.

Uso y manejo de la herramienta inalámbrica

a) Cargue la batería exclusivamente en los cargadores recomendados por el fabricante. Utilizar un cargador con una batería que no le corresponde entraña peligro de incendios.

b) Utilice exclusivamente las baterías indicadas para las herramientas eléctricas. El uso de otras baterías puede provocar lesiones y peligro de incendios.

c) Mantenga la batería que no utilice alejada de grapas, monedas, llaves, clavos, tornillos u otros pequeños objetos de metal que puedan provocar un puenteado de los contactos. Un cortocircuito entre los contactos de la batería puede provocar quemaduras o incendios.

d) Un uso incorrecto puede provocar una fuga de líquidos en la batería. Evite el contacto con dicho líquido. En caso de contacto accidental, lave la zona afectada con agua. Si el líquido entra en contacto con los ojos, busque también asistencia médica. El líquido derramado de la batería puede causar irritaciones cutáneas o quemaduras.

Servicio

- **Unicamente haga reparar su herramienta electrica por un profesional, empleando exclusivamente piezas de repuesto**

originales. Solamente asi se mantiene la seguridad de la herramienta electrica.

Indicaciones de seguridad específicas para las sierras circulares manuales

Indicaciones de seguridad para todas las sierras

Método de serrado

a) ¡PELIGRO! No coloque las manos dentro de la zona de serrado ni toque la hoja de sierra. Coloque la otra mano en el mango adicional o en la carcasa del motor. Si sujeta la sierra con ambas manos, no podrá lesionarlas con la hoja de sierra.

b) No coloque las manos bajo la pieza de trabajo. La cubierta de protección no podrá protegerle de la hoja de sierra bajo la pieza de trabajo.

c) Ajuste la profundidad de corte al grosor de la pieza de trabajo. La sierra solo debería sobresalir algo menos de la altura de un diente de sierra completo bajo la pieza de trabajo.

d) No sujete nunca la pieza de trabajo que pretenda serrar en la mano ni la mantenga sobre las piernas. Fije la herramienta en una superficie de trabajo estable. Es importante fijar bien la herramienta para minimizar el riesgo de contacto físico, del atasco de la hoja de sierra o de la pérdida de control.

e) Sujete la herramienta eléctrica exclusivamente por los mangos aislados si pretende utilizarla para trabajos en los que la herramienta pueda entrar en contacto con conexiones eléctricas ocultas o con el propio cable de conexión. El contacto con cables conductores de electricidad también somete las piezas metálicas de la herramienta eléctrica a la tensión eléctrica y provoca una descarga eléctrica.

f) Utilice siempre un tope o una guía recta para los bordes al serrar longitudinalmente. De esta manera, podrá mejorar la precisión de corte y reducir el riesgo de que la sierra se atasque.

g) Utilice siempre hojas de sierra con el tamaño correcto y con el orificio de fijación adecuado (p. ej., con forma de estrella o redondo). Las hojas de sierra que no encajen en las piezas de montaje no girarán de forma concéntrica y provocarán una pérdida de control.

h) No utilice nunca arandelas o tornillos dañados o inadecuados para la hoja de sierra. Los tornillos y arandelas de la hoja de sierra se han diseñado especialmente para esta sierra con el fin de obtener el máximo rendimiento y seguridad.

Indicaciones de seguridad adicionales para todas las sierras

Causas de retrocesos e indicaciones de seguridad

▫ El retroceso es la reacción repentina causada por un enganche, atasco o alineación incorrecta de la hoja de sierra, lo que provoca un salto incontrolado de la sierra y su desplazamiento fuera de la pieza de trabajo y en dirección al usuario.

▫ Si la hoja de sierra se engancha o se atasca en un espacio de corte estrecho, queda bloqueada, por lo que la fuerza del motor hace retroceder el aparato en dirección al usuario.

▫ Si la hoja de sierra se gira o alinea de forma incorrecta durante el proceso de corte, los dientes del extremo posterior de la hoja de sierra pueden quedar enganchados en la superficie de madera, lo que provoca la salida de la hoja de sierra del espacio de corte y su retroceso en dirección al usuario.

El retroceso es consecuencia de un uso incorrecto o inadecuado de la sierra, que puede evitarse cumpliendo

las siguientes medidas de precaución.

a) Sujete la sierra firmemente con ambas manos y mantenga los brazos en una posición en la que puedan contrarrestar la fuerza de retroceso. Colóquese siempre a un lado de la hoja de sierra y no esté nunca en la misma línea que esta. Si se produce un retroceso, la sierra circular puede saltar hacia atrás, aunque el usuario puede controlar la fuerza de retroceso mediante el cumplimiento de las medidas de precaución adecuadas.

b) Si la hoja de sierra se atasca o desea interrumpir el trabajo, apague la sierra y sujétela sin separarla de la pieza de trabajo hasta que la hoja se detenga. No intente nunca retirar la sierra de la pieza de trabajo ni tirar de ella hacia atrás mientras la hoja de sierra esté en movimiento. De lo contrario, puede producirse un retroceso. Averigüe la causa del atasco de la hoja de sierra y solucione el problema.

c) Si desea volver a encender la sierra dentro de la pieza de trabajo, centre la hoja de sierra en el espacio de corte y compruebe que los dientes no estén enganchados en la pieza de trabajo. Si la sierra está enganchada, al volver a encenderla, es posible que se salga de la pieza de trabajo o que provoque un retroceso.

d) Fije bien los tableros grandes para evitar el riesgo de retroceso por un atasco en la hoja de sierra. Los tableros grandes pueden llegar a doblarse por su propio peso. Por este motivo, deben fijarse bien en ambos lados, tanto en las inmediaciones del espacio de corte como en el borde.

e) No utilice hojas de sierra romas ni dañadas. Las hojas de sierra con dientes romos o mal alineados causan una fricción más elevada, atascos en la hoja de sierra y retrocesos por la estrechez excesiva del espacio de corte.

f) Antes de proceder al serrado, asegúrese de que los ajustes de profundidad de corte y de ángulo de corte estén bien fijados. Si durante el serrado se modifican dichos ajustes, pueden producirse atascos y retrocesos con la hoja de sierra.

g) Proceda con especial cautela al serrar en las paredes existentes u otras zonas ocultas. La hoja de sierra podría atascarse en objetos ocultos y causar un retroceso.

Función de la cubierta de protección inferior

a) Antes de cada uso, compruebe que la cubierta de protección inferior se cierre sin problemas. No utilice la sierra si la cubierta de protección inferior no puede moverse libremente ni se cierra inmediatamente. No fije ni inmovilice la cubierta de protección inferior cuando esté abierta. Si la sierra cayera al suelo accidentalmente, la cubierta de protección inferior podría doblarse. Abra la cubierta de protección inferior con la palanca

de retroceso y asegúrese de que se mueva libremente y de que no entre en contacto con la sierra ni con ninguna otra pieza en ninguno de los ángulos y profundidades de corte.

b) Compruebe el funcionamiento del resorte de la cubierta de protección inferior. Encomiende la reparación de la sierra antes de usarla, si la cubierta de protección inferior y el resorte no funcionan correctamente. Las piezas dañadas, los restos incrustados o la acumulación de virutas pueden retardar el funcionamiento de la cubierta de protección inferior.

c) Solo debe abrirse la cubierta de protección inferior con la mano para realizar cortes especiales, como "cortes de inmersión y cortes en ángulo". Abra la cubierta de protección inferior con la palanca de retroceso y suéltela en cuanto la hoja de sierra penetre en la pieza de trabajo. Para el resto de trabajos de serrado, la cubierta de protección inferior debe funcionar de forma automática.

d) No pose la sierra sobre el banco de trabajo ni sobre el suelo si la hoja de sierra no está cubierta por la cubierta de protección inferior. Si la hoja de sierra continúa girando sin protección, desplazará la sierra en dirección contraria a la dirección de corte y serrará lo que encuentre en su camino. Tenga siempre en cuenta el tiempo de detención de la hoja de sierra.

Indicaciones de seguridad para los cargadores

■ Este aparato puede ser utilizado por niños a partir de 8 años y por personas cuyas facultades físicas, sensoriales o mentales sean reducidas o carezcan de los conocimientos y de la experiencia necesaria siempre que sean vigilados o hayan sido instruidos correctamente sobre el uso seguro del aparato y hayan comprendido los peligros que entraña. Los niños no deben jugar con el aparato. Los niños no deben realizar las tareas de limpieza y mantenimiento del aparato sin supervisión.

■ Si se estropea el cable de conexión de red de este aparato, encomienda su sustitución al fabricante, a su servicio de atención al cliente o a una persona que posea una cualificación similar para evitar peligros.

MANEJO

3 | 4 | 5 | 6 | 7 | 8

MANTENIMIENTO

9

Asegúrese de que la máquina no está conectada cuando vaya a realizar tareas de mantenimiento en el motor.

Las máquinas han sido diseñadas para poder funcionar durante un largo período de tiempo con un mínimo de mantenimiento. La máquina funcionará de manera satisfactoria y continuada, siempre que la cuide adecuadamente y la limpie con regularidad.

Mantenga limpias las ranuras de ventilación de la máquina para evitar que se recaliente el motor. Limpie regularmente la cubierta de la máquina con un paño suave, preferiblemente después de cada uso. Mantenga las ranuras de ventilación limpias. Si no sale la suciedad, utilice un paño suave humedecido con agua de jabón. No utilice nunca disolventes como petróleo, alcohol, amoníaco, etc. Estos disolventes pueden dañar las partes de plástico.

La máquina no requiere lubricación adicional.

Si se produce algún fallo, por ejemplo, por desgaste de alguna pieza, póngase en contacto con el distribuidor de su zona.

ADVERTENCIA PARA LA PROTECCIÓN DEL MEDIO AMBIENTE



Para que la máquina no sufra daños durante su transporte, viene guardada en un fuerte embalaje. Casi todos los materiales del embalaje son reciclables. Lleve estos materiales a un centro de reciclado adecuado. Cuando ya no quiera su máquina, llévesela al distribuidor de su zona. Allí la reciclarán sin dañar el medio ambiente.

Los acumuladores de Li-ion son reciclables. Dépositelos en un punto de recogida de residuos químicos para que los acumuladores puedan reciclarse o eliminarse ecológicamente.

¡Los aparatos eléctricos desechables son materiales que no son parte de la basura doméstica! Por ello pedimos para que nos ayude a contribuir activamente en el ahorro de recursos y en la protección del medio ambiente entregando este aparato en los puntos de recogida existentes.

DECLARACIÓN DE CONFORMIDAD

Declaramos bajo nuestra sola responsabilidad que este producto está en conformidad con las normas o documentos normalizados siguientes: EN60745-1:2009+A11:2010; EN60745-2-5:2010; EN55014-1:2006/+A1: 2009+A2:2011; EN55014-2:1997/+A1: 2001+A2:2008; de acuerdo con las regulaciones 2006/42/EEC, 2014/30/EEC.

RUIDOS/VIBRACIONES Medido según EN60745 el nivel de la presión acústica de esta herramienta se eleva a <85 dB(A) y el nivel de la potencia acústica <96 dB(A) (desviación estándar: 3 dB), y la vibración a <5,33 m/s² (método brazo-mano).

PT Português

SERRA CIRCULAR COM BATERIA

UTILIZAÇÃO CORRETA

A serra circular (a seguir designada "aparelho") é adequada para serrar no sentido longitudinal, transversal, fazer cortes em meia-esquadria numa base firme de madeira maciça, placas de aglomerado de madeira, plástico e materiais leves. Qualquer outra utilização ou alteração da máquina é considerada incorreta e acarreta perigos de acidente graves. Este aparelho não foi concebido para o uso comercial.

CARACTERÍSTICAS TÉCNICAS









1

INFORMAÇÕES SOBRE RUIDO E VIBRAÇÃO:

O nível de ruído indicado nas instruções foi medido através de um processo de medição segundo a norma EN60745 e pode ser utilizado como termo de comparação entre aparelhos. O valor de emissão de ruído também pode ser utilizado para uma avaliação preliminar da exposição. O nível de ruído altera de acordo com a aplicação da ferramenta elétrica, excedendo, em alguns casos, o valor indicado. O grau de vibração pode ser subestimado quando a ferramenta é utilizada frequentemente desta forma.

Nota: Para uma avaliação exacta do grau de vibração durante um determinado período de trabalho, deve-se também ter em conta os períodos de tempo em que o aparelho está desligado ou está ligado, mas não está a ser utilizado. Isto pode

EXPLICACIÓN DE LA SIMBOLOGÍA

	¡ Cuidado!		Si el cable de red está dañado, enredado o cortado, desenchúfelo inmediatamente de la red eléctrica. Antes de manipular el aparato retire el enchufe de la red eléctrica.
	Lea las instrucciones de uso		Póngase protección en los oídos.
	Usar protección para ojos		Lleve una mascarilla protectora
	Máquinas no deben ir a la basura doméstica		Clase de protección II

ELEMENTOS DA FERRAMENTA

2

1	Bloqueio de ativação	2	Interruptor LIGAR/DESLIGAR
3	Escala de profundidade de corte	4	Botão de desbloqueio para bloco acumulador
5	Botão de estado do acumulador/LED do visor do acumulador	6	Bloco acumulador
7	Parafuso de fixação	8	Bloqueio do veio

9	Placa de base	10	Alojamento do encosto paralelo
12	Punho adicional	15	Escala de ângulo de corte
16	Parafuso de orelhas para pr é-sele ção do ângulo de corte	17	Parafuso de orelhas para alojamento do encosto paralelo
18	Encosto paralelo	19	Cobertura de prote ção
20	Flange de fixação	21	Parafuso de aperto
22	Alavanca retrátil da cobertura de proteção	23	Lâmina de serra
24	Saída de aparas	26	Chave Allen

SEGURANÇA

Guarde todas as instruções de segurança e indicações para futuras consultas.

O conceito "ferramenta elétrica", utilizado nas instruções de segurança, refere-se a ferramentas elétricas operadas por rede elétrica (com cabo de alimentação) e a ferramentas elétricas operadas por acumulador (sem cabo de alimentação).

1. Segurança no local de trabalho

- Mantenha o seu local de trabalho limpo e bem iluminado. Desarrumação e áreas de trabalho pouco iluminadas podem causar acidentes.
- Não trabalhe com a ferramenta elétrica em atmosferas potencialmente explosivas, onde se encontram líquidos, gases ou poeiras inflamáveis. As ferramentas elétricas originam faíscas que podem inflamar poeiras e vapores.
- Durante a utilização da ferramenta elétrica, mantenha crianças e outras pessoas afastadas. Em caso de distração pode perder o controlo do aparelho.

2. Segurança elétrica

- A ficha de ligação da ferramenta elétrica tem de ser adequada à tomada. A ficha não pode, de forma alguma, ser alterada. Não utilize quaisquer fichas de adaptadores em conjunto com ferramentas elétricas com proteção de ligação à terra. Fichas inalteradas e tomadas adequadas reduzem o risco de choque elétrico.
- Evite o contacto físico com superfícies ligadas à terra, como tubos, aquecimentos, fogões e frigoríficos. Existe um risco elevado de choque elétrico, se o seu corpo estiver ligado à terra.
- Mantenha as ferramentas elétricas afastadas de chuva ou humidade. A infiltração de água num aparelho elétrico aumenta o risco de choque elétrico.
- Não utilize o cabo para um fim diferente do previsto, p. ex. para transportar, pendurar a ferramenta elétrica ou puxar a ficha da tomada. Mantenha o cabo afastado de calor, óleo, arestas afiadas ou peças do aparelho móveis. Cabos danificados ou enrolados aumentam o risco de choque elétrico.
- Se trabalhar com uma ferramenta elétrica ao ar livre, utilize apenas extensões que também sejam adequadas para o exterior. A utilização de uma extensão adequada para o exterior diminui o risco de choque elétrico.
- Se não for possível evitar a utilização da ferramenta elétrica num ambiente húmido, utilize um disjuntor diferencial residual. A utilização de um disjuntor diferencial residual reduz o risco de choque elétrico.

3. Segurança de pessoas

- Esteja sempre atento, observe o que está a fazer e utilize a ferramenta elétrica de forma sensata. Não utilize uma ferramenta elétrica se estiver cansado, com sono ou sob a influência de drogas, álcool ou medicamentos. Um momento de distração durante a utilização da ferramenta elétrica pode causar ferimentos graves.

- Use o equipamento de proteção individual e sempre óculos de proteção. O uso do equipamento de proteção individual, como máscara de proteção antipoeiras, calçado de segurança antiderrapante, capacete de proteção ou protetores auriculares, de acordo com o tipo e a aplicação da ferramenta elétrica, reduz o risco de ferimentos.

- Evite uma colocação em funcionamento involuntária. Certifique-se de que a ferramenta elétrica se encontra desligada antes de a ligar à fonte de alimentação e/ou ao acumulador, elevar ou transportar. Se, durante o transporte da ferramenta elétrica, tiver o dedo no interruptor ou ligar o aparelho a uma fonte de alimentação quando este já se encontra ligado, podem ocorrer acidentes.

- Retire as ferramentas de ajuste ou a chave de parafusos antes de ligar a ferramenta elétrica. Uma ferramenta ou uma chave numa parte rotativa do aparelho pode causar ferimentos.

- Evite uma postura corporal incorreta. Assegure uma posição estável e mantenha sempre o equilíbrio. Desta forma, consegue controlar melhor a ferramenta elétrica em situações inesperadas.

- Use vestuário adequado. Não use roupas largas ou joias. Mantenha o cabelo, o vestuário e as luvas afastados das peças móveis. Vestuário solto, joias ou cabelos compridos podem ser recolhidos pelas peças móveis.

- Se existir a possibilidade de montar aparelhos de aspiração ou recolha de pó, certifique-se de que são ligados e utilizados corretamente. A utilização de um aparelho de aspiração de pó pode reduzir eventuais perigos devido a pó.

4. Utilização e conservação da ferramenta elétrica

- Não sobrecarregue o aparelho. Utilize a ferramenta elétrica apropriada para o seu trabalho. Com a ferramenta elétrica adequada, trabalhará melhor e de forma mais segura na respetiva área de trabalho.

- Não utilize qualquer ferramenta elétrica, cujo interruptor esteja avariado. Uma ferramenta elétrica que não se consegue ligar nem desligar constitui perigo e tem de ser reparada.

- Retire a ficha da tomada e/ou o acumulador antes de realizar ajustes no aparelho, substituir acessórios ou se não estiver a utilizar o aparelho. Esta medida de segurança evita o arranque involuntário da ferramenta elétrica.

- Guarde as ferramentas elétricas que não estão a ser utilizadas fora do alcance das crianças. Não autorize a utilização do aparelho por pessoas que não estejam familiarizadas com o mesmo ou que não tenham lido estas instruções. As ferramentas elétricas são perigosas, caso sejam utilizadas por pessoas inexperientes.

e) Faça uma manutenção cuidadosa das ferramentas elétricas. Verifique se as peças móveis funcionam corretamente e não se encontram encravadas, se peças estão partidas ou danificadas a ponto de interferir no bom funcionamento da ferramenta elétrica. Antes de utilizar o aparelho, as peças danificadas devem ser reparadas. Muitos acidentes ocorrem devido à má manutenção das ferramentas elétricas.

f) Mantenha as ferramentas de corte afiadas e limpas. Ferramentas de corte bem conservadas e afiadas encravam muito menos e são mais fáceis de conduzir.

g) Utilize a ferramenta elétrica, os acessórios, as ferramentas de aplicação, etc., de acordo com estas instruções. Tenha em consideração as condições de trabalho e a atividade a exercer. A utilização de ferramentas elétricas para utilizações diferentes das previstas pode levar a situações perigosas.

5. Utilização e manuseamento da ferramenta sem fio

a) Carregue os acumuladores apenas em carregadores recomendados pelo fabricante. Se um carregador adequado a um tipo específico de acumuladores for utilizado com outros acumuladores, existe perigo de incêndio.

b) Utilize apenas os acumuladores previstos para a ferramenta elétrica em questão. A utilização de outros acumuladores pode causar ferimentos e perigo de incêndio.

c) Mantenha o acumulador que não está a ser utilizado afastado de cliques, moedas, chaves, pregos, parafusos ou outros objetos de metal pequenos que possam causar um curto-circuito nos contactos. Um curto-circuito entre os contactos do acumulador pode levar à ocorrência de queimaduras ou incêndio.

d) Se o acumulador for utilizado de forma incorreta, é possível que verta líquido. Evite o contacto com este líquido. Em caso de contacto accidental, lave com água. Se o líquido entrar em contacto com os olhos, procure adicionalmente assistência médica. O líquido vertido do acumulador pode provocar irritações ou queimaduras na pele.

6. Assistência Técnica

a) A sua ferramenta elétrica só pode ser reparada por técnicos especializados e com peças sobresselentes de origem. Desta forma, é garantida a segurança da ferramenta elétrica. Instruções de segurança específicas para serras circulares Instruções de segurança para todas as serras Procedimento com a serra

a) PERIGO! As suas mãos não devem entrar em contacto com a área da serra e a lâmina da serra. Segure no punho adicional ou na estrutura do motor com a segunda mão. Se ambas as mãos segurarem na serra, não existe a possibilidade de serem feridas pela lâmina da serra.

b) Não coloque as mãos por baixo da peça a trabalhar. A cobertura de proteção não o consegue proteger da lâmina de serra por baixo da peça a trabalhar.

c) Adapte a profundidade de corte à espessura da peça a trabalhar. Deverá ser visível menos de uma altura completa de um dente por baixo da peça a trabalhar.

d) Nunca segure a peça a serrar com a mão nem a apoie por cima da perna. Fixe a peça a trabalhar numa base estável. É importante fixar bem a peça a trabalhar, para minimizar o perigo de contacto físico, o encravamento da lâmina da serra ou a perda de controlo.

e) Segure a ferramenta elétrica pelas superfícies isoladas do punho quando realizar trabalhos em que a ferramenta de aplicação possa atingir cabos elétricos escondidos ou o próprio cabo de ligação. O contacto comum cabo condutor de tensão coloca as peças metálicas da ferramenta elétrica sob tensão e pode conduzir a um choque elétrico.

f) Na execução de cortes longitudinais utilize sempre um encosto ou uma guia de aresta reta. Deste modo, melhora a precisão do corte e diminui a possibilidade de encravamento da lâmina de serra.

g) Utilize sempre lâminas de serra no tamanho correto e com um orifício de montagem adequado (p. ex. em forma de estrela ou redonda). Lâminas de serra que não se adequam às peças de montagem da serra funcionam de modo irregular e levam à perda de controlo.

h) Nunca utilize arruelas planas ou parafusos danificados ou inadequados para a lâmina de serra. As arruelas planas e os parafusos da lâmina de serra foram especificamente concebidos para a sua serra, a fim de permitir um desempenho e uma segurança ideais durante o funcionamento.

Outras instruções de segurança para todas as serras

Contragolpe - Causas e respetivas instruções de segurança

▣ Um contragolpe é uma reação repentina, devido a uma lâmina de serra encravada, presa ou desalinhada, que provoca a elevação descontrolada da serra, fazendo com que se solte da peça a trabalhar em direção à pessoa que a opera;

▣ Se a lâmina de serra ficar presa ou encravada na fenda de serragem, bloqueia e a força do motor empurra o aparelho na direção da pessoa que o está a operar;

▣ Se a lâmina de serra torcer ou desalinhar durante o corte da serra, os dentes do gume traseiro da lâmina de serra podem encravar na superfície de madeira, fazendo com que a lâmina de serra se movimente para fora da fenda de serragem e a serra salte na direção da pessoa que a opera.

Um contragolpe é a consequência de uma utilização incorreta ou inadequada da serra. Este pode ser evitado por meio de medidas adequadas, tal como descrito a seguir.

a) Segure bem na serra com ambas as mãos e posicione os seus braços numa posição em que consiga suportar as forças de um contragolpe. Mantenha-se sempre na lateral em relação à

lâmina de serra e nunca de frente para a mesma. Em caso de um contragolpe, a serra circular pode saltar para trás, no entanto, o operador consegue dominar as forças do contragolpe, caso sejam tomadas as medidas adequadas.

b) Caso a lâmina de serra encrave ou interrompa o trabalho, desligue a serra e mantenha-a quieta na peça a trabalhar, até que a lâmina de serra pare completamente. Nunca tente remover a serra da peça a trabalhar ou puxá-la para trás com a lâmina de serra em movimento, caso contrário pode ocorrer um contragolpe. Encontre e elimine a causa do encravamento da lâmina de serra.

c) Caso pretenda voltar a colocar em funcionamento a serra que se encontra presa na peça a trabalhar, centre a lâmina de serra na fenda e verifique se os dentes da serra não se encontram encravados. Se a lâmina de serra estiver presa, pode movimentar-se para fora da peça a trabalhar ou causar um contragolpe, caso a serra volte a ser colocada em funcionamento.

d) Apoie as placas grandes, de modo a diminuir o risco de um contragolpe devido a uma folha de serra encravada. As placas grandes podem dobrar devido ao seu próprio peso. As placas têm de ser apoiadas em ambos os lados, como tanto na proximidade da fenda de serragem, como na extremidade.

e) Não utilize lâminas de serra desgastadas ou danificadas. Lâminas de serra com dentes desgastados ou incorretamente alinhados provocam uma fricção elevada, o encravamento da lâmina de serra e um contragolpe, devido a uma fenda de serragem

demasiado estreita.

f) Antes de começar a serrar, fixe as posições relativamente à profundidade de corte e ao ângulo de corte. Se, durante o corte, as posições definidas se alterarem, a lâmina de serra pode encravar e provocar um contragolpe.

g) Tenha especial cuidado ao serrar em paredes existentes ou outras áreas de pouca visibilidade. A lâmina de serra submergida pode bloquear ao encontrar objetos escondidos e provocar um contragolpe.

Função da cobertura de proteção inferior

a) Antes de qualquer utilização, verifique se a cobertura de proteção inferior fecha corretamente. Não utilize a serra, se a cobertura de proteção inferior não se movimentar livremente e não fechar de imediato. Nunca prenda ou fixe a cobertura de proteção inferior na posição aberta. Se a serra cair acidentalmente no chão, é possível que a cobertura de proteção inferior fique torcida. Abra a cobertura de proteção com a alavanca retrátil e certifique-se de que se movimentar livremente sem entrar em contacto com a lâmina de serra ou outras peças em todos os ângulos e profundidades de corte.

b) Verifique a posição da mola para a cobertura de proteção inferior. Providencie a manutenção da serra antes de a utilizar, caso a cobertura de proteção inferior e a mola não estejam a funcionar de forma correta. Peças danificadas, depósitos ou acumulações viscosas de aparas fazem com que a cobertura de proteção inferior funcione com retardamento.

c) Abra a cobertura de proteção inferior manualmente apenas em caso de cortes especiais, como "cortes de imersão e ângulo". Abra a cobertura de proteção inferior com a alavanca retrátil e solte-a, logo que a lâmina de serra imerja na peça a trabalhar. Em todos os outros trabalhos, a cobertura de proteção inferior deve funcionar automaticamente.

d) Não coloque a serra em cima da bancada ou no chão sem que a cobertura de proteção inferior cubra a lâmina de serra. Uma lâmina de serra desprotegida, ou em rotação, movimentar a serra no sentido oposto ao da direção de corte e serra tudo o que encontra no seu caminho. Tenha em consideração o período de retardamento da lâmina de serra.

Instruções de segurança para carregadores

■ Este aparelho pode ser utilizado por crianças com idades superiores a 8 anos, bem como por pessoas com capacidades físicas, sensoriais ou mentais reduzidas, ou com falta de experiência e conhecimento, caso sejam vigiadas ou instruídas sobre a utilização segura do aparelho e compreendam os perigos daí resultantes. As crianças não podem brincar com o aparelho. A limpeza e a manutenção pelo utilizador não podem ser realizadas por crianças não vigiadas.

■ Se o cabo de alimentação deste aparelho for danificado, terá de ser substituído pelo fabricante, pelo respetivo Serviço de Apoio ao Cliente ou por uma pessoa igualmente qualificada, a fim de evitar situações de perigo.

OPERAÇÃO

3 | 4 | 5 | 6 | 7 | 8

MANUTENÇÃO

9



Certifique-se que a máquina não está sob tensão sempre que levar a cabo os trabalhos de manutenção no motor.

As máquinas foram concebidas para operar durante de um período de tempo prolongado com um mínimo de manutenção. A continuidade do funcionamento satisfatório da máquina depende da adequada manutenção da máquina e da sua limpeza regular.

Limpe regularmente a carcaça da máquina com um pano suave, de preferência após cada utilização. Mantenha as aberturas de ventilação sempre livres de poeiras e sujidade.

No caso da sujidade custar a sair, use um pano suave humedecido em água de sabão. Nunca utilize solventes como por exemplo gasolina, álcool, amoníaco, etc. Estes solventes poderão danificar as partes plásticas da máquina.

A máquina não requer qualquer lubrificação adicional.

No caso de se detectar um defeito, como por exemplo desgaste excessivo e rápido de uma peça, contacte por favor o seu distribuidor local.

INDICAÇÕES PARA A PROTECÇÃO DO MEIO AMBIENTE



De modo a evitar que a máquina possa sofrer danos durante o transporte, esta é fornecida numa resistente e robusta embalagem. A grande maioria dos materiais de empacotamento poderá ser reciclada. Leve estes materiais para os locais de reciclagem apropriados. Entregue as máquinas usadas que já não quer ao seu distribuidor local. Aqui as máquinas irão ser destruídas e abandonadas de uma forma ambientalmente segura.

As baterias de Li-ion podem ser recicladas. Entregue-as num local de recolha de lixo químico, para que possam ser recicladas ou tratadas de modo amigável ao ambiente.

Aparelhos eléctricos antigos são materiais que não pertencem ao lixo doméstico! Por isso pedimos para que nos apoie, contribuindo activamente na poupança de recursos e na protecção do ambiente ao entregar este aparelho nos pontos de recolha, caso existam.

DECLARAÇÃO DE CONFIRMIDADE

Declaramos sob nossa exclusiva responsabilidade que este produto cumpre as seguintes normas ou documentos normativos:

EN60745-1:2009+A11:2010; EN60745-2-5:2010; EN55014-1:2006/+A1: 2009+A2:2011; EN55014-2:1997/+A1: 2001+A2:2008; conforme as disposições das directivas 2006/42/EEC, 2014/30/EEC.
 RUIDO/VIBR AÇÕES Medido segundo EN 60 745 o nível de pressão acústica desta ferramenta é <85 dB(A) e o nível de potência acústica <96 (espaço de erro: 3 dB), e a vibração <5,33 m/s² (método braço-mão).

FR Français

SCIE CIRCULAIRE SANS FIL

UTILISATION CONFORME À L'USAGE PRÉVU

La scie circulaire portative (ci-après désignée "appareil") est appropriée pour le sciage de coupes longitudinales et transversales, de coupes biaisées avec appui fixe dans le bois massif, de panneaux de particules, de plastique et de matériaux de construction légers. Toute utilisation autre ou modification de la machine est considérée comme non conforme et s'accompagne de risques d'accident considérables. Ne convient pas à un usage commercial.

SPECIFICATIONS TECHNIQUES









1

NIVEAU SONORE ET VIBRATIONS

Le niveau d'oscillation indiqué dans ces instructions d'utilisation a été mesuré conformément à la norme EN 60745 et peut être utilisé pour une comparaison d'outils électroportatifs. Il est également approprié pour une estimation préliminaire de la charge vibratoire.

Le niveau d'oscillation correspond aux utilisations principaux de l'outil électroportatif. Si l'outil électrique est néanmoins utilisé pour d'autres applications, avec différents accessoires ou d'autres outils de travail ou s'il est mal entretenu, le niveau d'oscillation peut être différent. Ceci peut augmenter considérablement la charge vibratoire pendant toute la durée de travail. Pour une estimation précise de la charge vibratoire, il est recommandé de prendre aussi en considération les périodes pendant lesquelles l'appareil est éteint ou en fonctionnement, mais pas vraiment utilisé. Ceci peut réduire considérablement la charge vibratoire pendant toute la durée de travail. Déterminez des mesures de protection supplémentaires pour protéger l'utilisateur des effets des vibrations, telles que par exemple : Entretien de l'outil électrique et des outils de travail, maintenir les mains chaudes, organisation des opérations de travail.

EXPLICATION DES SYMBOLES

	Attention!		Débrancher immédiatement la fiche secteur si le câble secteur est endommagé, enchevêtré ou coupé. Avant de travailler sur l'appareil, débranchez toujours la fiche secteur.
	Lisez le manuel.		Porter une protection auditive.
	Porter des lunettes de protection		Porter une protection respiratoire
	Les appareils électriques ne doivent pas être jetés avec les déchets ménagers.		Classe de protection II

ELEMENTS DE L'OUTIL

2

1	Verrouillage de sécurité	2	Interrupteur MARCHE/ARRÊT
3	Graduation de profondeur de coupe	4	Touche de déverrouillage pour pack d'accus
5	Touche de niveau de l'accu/LED témoin accu	6	Pack d'accus*
7	Vis de blocage	8	Dispositif de retenue de broche
9	Semelle	10	Logement de la butée parallèle
12	Poignée supplémentaire	15	Graduation d'angle de coupe
16	Vis à ailettes pour précision d'angle de coupe	17	Vis à ailettes pour logement de la butée parallèle

18	Butée parallèle	19	Capot de protection
20	Bride de serrage	21	Vis de serrage
22	Levier de recul du capot protecteur	23	Lame
24	Éjection des copeaux	26	Clé Allen

SECURITE

ATTENTION! Lisez toutes les instructions. Le nonrespect des instructions indiquées ci-après peut entraîner une électrocution, un incendie et/ou de graves blessures.

Avertissements de securite

Avertissements de securite generaux pour l'outil

⚠ AVERTISSEMENT Lire tous les avertissements de securite et toutes les instructions.

Ne pas suivre les avertissements et instructions peut donner lieu a un choc electrique, un incendie et/ou une blessure serieuse.

Conserver tous les avertissements et toutes les instructions pour pouvoir s'y reporter ulterieurement.

Le terme « outil » dans les avertissements fait reference a votre outil electrique alimente par le secteur (avec cordon d'alimentation) ou votre outil fonctionnant sur batterie (sans cordon d'alimentation).

Securite de la zone de travail

- **Conserv**er la zone de travail propre et bien eclairee. Les zones en desordre ou sombres sont propices aux accidents.
- **Ne pas faire fonctionner les outils electriques en atmosphere explosive, par exemple en presence de liquids inflammables, de gaz ou de poussi**eres. Les outils electriques produisent des etincelles qui peuvent enflammer les poussieres ou les fumees.
- **Maintenir les enfants et les personnes presentes a l'ecart pendant l'utilisation de l'outil.** Les distractions peuvent vous faire perdre le controle de l'outil.

Securite electrique

- **Il faut que les fiches de l'outil electrique soient adaptees au socle. Ne jamais modifier la fiche de quelque facon que ce soit. Ne pas utiliser d'adaptateurs avec des outils a branchement de terre.** Des fiches non modifiees et des socles adaptes reduiront le risque de choc electrique.
- **Eviter tout contact du corps avec des surfaces reliees a la terre telles que les tuyaux, les radiateurs, les cuisinieres et les refrigerateurs.** Il existe un risque accru de choc electrique si votre corps est relie a la terre.
- **Ne pas exposer les outils a la pluie ou a des conditions humides.** La penetration d'eau a l'interieur d'un outil augmentera le risque de choc electrique.
- **Ne pas maltraiter le cordon. Ne jamais utiliser le cordon pour porter, tirer ou debrancher l'outil. Maintenir le cordon a l'ecart de la chaleur, du lubrifiant, des aretes ou des parties en mouvement.** Les cordons endommages ou emmeles augmentent le risque de choc electrique.
- **Lorsqu'on utilise un outil a l'exterieur, utiliser un prolongateur adapte a l'utilisation exterieure.** L'utilisation d'un cordon adapte a l'utilisation exterieure reduit le risque de choc electrique.
- **Si l'usage d'un outil dans un emplacement humide est inevitable, utiliser une alimentation protegee par un dispositif a courant differentiel residuel (RCD).** L'usage d'un RCD reduit le risque de choc electrique.

Securite des personnes

- **Rester vigilant, regarder ce que vous etes en train de faire et faire preuve de bon sens dans l'utilisation de**

l'outil. Ne pas utiliser un outil lorsque vous etes fatigue ou sous l'emprise de drogues, d'alcool ou de edicaments. Un moment d'inattention en cours d'utilisation d'un outil peut entrainer des blessures graves des personnes.

- **Utiliser un equipement de securite. Toujours porter une protection pour les yeux.** Les equipements de securite tels que les masques contre les poussieres, les chaussures de securite antiderapantes, les casques ou les protections acoustiques utilises pour les conditions appropriees reduiront les blessures des personnes.
- **Eviter tout demarrage intempestif. S'assurer que l'interrupteur est en position arret avant de brancher l'outil au secteur et/ou au bloc de batteries, de le ramasser ou de le porter.** Porter les outils en ayant le doigt sur l'interrupteur ou brancher des outils dont l'interrupteur est en position marche est source d'accidents.
- **Retirer toute cle de reglage avant de mettre l'outil en marche.** Une cle l'aissee fixee sur une partie tournante de l'outil peut donner lieu a des blessures de personnes.
- **Ne pas se precipiter. Garder une position et un equilibre adaptes a tout moment.** Cela permet un meilleur controle de l'outil dans des situations inattendues.
- **S'habiller de maniere adaptee. Ne pas porter de vetements amples ou de bijoux. Garder les cheveux, les vetements et les gants a distance des parties en mouvement.** Des vetements amples, des bijoux ou les cheveux longs peuvent etre pris dans des parties en mouvement.
- **Si des dispositifs sont fournis pour le raccordement d'equipements pour l'extraction et la recuperation des poussi**eres, s'assurer qu'ils sont connectes et correctement utilises. Utiliser des collecteurs de poussiere peut reduire les risques dus aux poussieres.

Utilisation et entretien de l'outil

- **Ne pas forcer l'outil. Utiliser l'outil adapte a votre application.** L'outil adapte realisera mieux le travail et de maniere plus sure au regime pour lequel il a ete construit.
- **Ne pas utiliser l'outil si l'interrupteur ne permet pas de passer de l'etat de marche a arret et vice versa.** Tout outil qui ne peut pas etre commande par l'interrupteur est dangereux et il faut le faire reparer.
- **Debrancher la fiche de la source d'alimentation en courant et/ou le bloc de batteries de l'outil avant tout reglage, changement d'accessoires ou avant de ranger l'outil.** De telles mesures de securite preventives reduisent le risque de demarrage accidentel de l'outil.
- **Conserv**er les outils a l'arret hors de la portee des enfants et ne pas permettre a des personnes ne connaissant pas l'outil ou les presentes instructions de le faire fonctionner. Les outils sont dangereux entre les mains d'utilisateurs novices.
- **Observer la maintenance de l'outil. Verifier qu'il n'y a pas de mauvais alignement ou de blocage des parties mobiles, des pieces cassees ou toute autre condition pouvant affecter le fonctionnement de l'outil. En cas de**

dommages, faire réparer l'outil avant de l'utiliser. De nombreux accidents sont dus à des outils mal entretenus.

● **Garder affûtés et propres les outils permettant de couper.**

Des outils destinés à couper correctement entretenus avec des pièces coupantes tranchantes sont moins susceptibles de bloquer et sont plus faciles à contrôler.

● **Utiliser l'outil, les accessoires et les lames etc., conformément à ces instructions, en tenant compte des conditions de travail et du travail à réaliser.** L'utilisation de l'outil pour des opérations différentes de celles prévues pourrait donner lieu à des situations dangereuses.

Utilisation et manipulation d'un outil à accus

a) Uniquement recharger les accus dans les chargeurs recommandés par le fabricant. Un chargeur compatible pour certains types d'accus peut provoquer un incendie s'il est utilisé avec d'autres accus.

b) N'utiliser les outils qu'avec des blocs de batteries spécifiquement désignés. L'utilisation de tout autre bloc de batteries peut créer un risque de blessure et de feu.

c) Tenir les accus inutilisés à l'abri des agrafes, pièces de monnaie, clés, clous, vis et autres objets en métal susceptibles de court-circuiter les contacts. Un court-circuit entre les contacts des accus peut provoquer des brûlures ou un incendie.

d) L'accu peut couler en cas d'usage incorrect. Éviter tout contact avec ce liquide. Laver à l'eau en cas de contact involontaire. En cas de contact du liquide avec les yeux, il faut en plus consulter un médecin. Le liquide qui s'écoule des accus peut causer des irritations de la peau ou des brûlures.

Maintenance et entretien

● **Faire entretenir l'outil par un réparateur qualifié utilisant uniquement des pièces de rechange identiques.** Cela assurera que la sécurité de l'outil est maintenue.

Consignes de sécurité spécifiques de l'appareil pour scies circulaires portables

Instructions de sécurité spécifiques pour toutes les scies

Procédures de coupe

a) **DANGER !** N'approchez pas les mains de la zone de coupe et de la lame. Gardez la deuxième main sur la poignée auxiliaire ou sur le boîtier du moteur. Si les deux mains tiennent la scie, elles ne peuvent pas être coupées par la lame.

b) Ne passez jamais les mains sous la pièce à travailler. Le capot protecteur ne peut pas vous protéger de la lame sous la pièce à travailler.

c) Ajustez la profondeur de coupe à l'épaisseur de la pièce à travailler. Il convient que moins de la totalité d'une dent, parmi toutes les dents de la lame, soit visible sous la pièce à travailler.

d) Ne tenez jamais la pièce à débiter dans vos mains ou sur vos jambes. Assurez-vous que la pièce à travailler se trouve sur une plateforme stable. Il est important que la pièce à travailler soit bien fixée afin de minimiser le risque de contact avec le corps, de grippage de la lame, ou de perte de contrôle.

e) Tenir l'outil électrique par les surfaces de préhension isolées, lors de la réalisation d'une opération au cours de laquelle l'outil peut entrer en contact avec des lignes électriques invisibles ou avec son propre cordon d'alimentation. Le contact avec une ligne "sous tension" mettra également "sous tension" les parties métalliques exposées de l'outil et pourra provoquer un choc électrique sur l'opérateur.

f) Lors d'une coupe longitudinale, utilisez toujours une butée parallèle ou un guide-bord rectiligne. Cela améliore la précision de la coupe et réduit les risques de grippage de la lame.

g) Utilisez toujours des lames de la taille correcte et dont la forme des alésages centraux (en étoile ou rond) est adaptée. Les lames qui ne correspondent pas aux éléments de montage de la scie ne fonctionneront pas bien, provoquant une perte de contrôle.

h) N'utilisez jamais de rondelles ou de boulons de lames endommagés ou inadaptés. Les rondelles et les boulons de lames ont été spécialement conçus pour votre scie afin de garantir une performance optimale et une sécurité de fonctionnement.

Instructions de sécurité supplémentaires pour toutes les scies

Causes du recul et mises en garde correspondantes

▫ Le recul est une réaction soudaine observée sur une lame de scie pincée, bloquée ou mal alignée, faisant sortir la scie de la pièce à travailler de manière incontrôlée dans la direction de l'opérateur;

▫ si la lame accroche ou se coince dans le trait de scie en train de se fermer, elle se bloque et le moteur renvoie brutalement l'appareil en direction de l'opérateur;

▫ si la lame de scie est voilée ou mal alignée dans le trait de coupe, les dents sur le bord arrière de la lame peuvent se planter dans la face supérieure du bois et faire que la lame sorte du trait de scie et soit projetée sur l'opérateur. Le recul est le résultat d'un mauvais usage de la scie et/ou de procédures ou de conditions de fonctionnement incorrectes. Des mesures de prudence adaptées, comme celles décrites ci-dessous, permettent de l'éviter.

a) Saisissez fermement la scie à deux mains et positionnez les bras de manière à pouvoir résister à un recul brutal. Positionnez votre corps d'un des côtés de la lame, mais pas dans l'alignement de la lame. Le recul peut faire revenir la scie en arrière, mais les forces de recul peuvent être maîtrisées par l'opérateur si les précautions adéquates sont prises.

b) Lorsque la lame est grippée ou lorsqu'une coupe est interrompue pour quelque raison que ce soit, éteignez la scie et maintenez-la scie immobile dans le matériau, jusqu'à ce que la lame arrête complètement de tourner. N'essayez jamais de retirer la lame de la pièce à scier ou de tirer la scie en arrière tant que la lame est en mouvement car un recul brutal peut se produire. Recherchez et prenez des mesures correctives afin d'empêcher que la lame ne se grippe.

c) Si vous voulez faire redémarrer une scie dont la lame se trouve dans la pièce à travailler, centrez bien la lame de scie dans le trait de scie et vérifiez que les dents de la scie ne sont pas plantées dans le matériau. Si la lame de scie accroche, elle peut venir chevaucher la pièce à travailler ou en sortir brutalement lorsque la scie est remise en fonctionnement.

d) Étayez les grands panneaux afin de réduire les risques de recul brutal dus à un coincement de la lame. Les grands panneaux ont tendance à fléchir sous leur propre poids. Les supports doivent être placés sous les panneaux des deux côtés, et ce près du trait de scie et près du bord du panneau.

e) N'utilisez pas de lames émoussées ou endommagées. Des lames aux dents émoussées ou mal alignées rétrécissent le trait de scie, le frottement augmente, la lame grippe et un recul brutal se produit.

f) Avant de scier, serrez à fond les moyens de réglage de la profondeur et de l'angle de coupe. Si les réglages dérivent pendant la coupe, cela peut provoquer un grippage de la lame et un recul.

g) Soyez d'autant plus prudent lorsque vous faites des découpes dans des parois existantes ou d'autres zones sans visibilité. La partie plongeante de la lame peut se bloquer en sciant dans des objets invisibles et provoquer un recul brutal. Fonctionnement du protecteur inférieur a) Vérifiez que le protecteur inférieur soit bien fermé avant chaque utilisation. Ne mettez pas la scie en marche si le protecteur inférieur ne se déplace pas librement et ne se

referme pas instantanément. Ne serrez jamais ou n'attachez jamais le protecteur inférieur en position ouverte. Si la scie tombe accidentellement, le protecteur inférieur peut se voiler. Soulevez le protecteur inférieur avec le levier de recul et assurez-vous qu'il bouge librement et n'est pas en contact avec la lame ou toute autre partie, à tous les angles et profondeurs de coupe.

b) Vérifiez le fonctionnement du ressort du protecteur inférieur. Si le protecteur inférieur et le ressort ne fonctionnent pas correctement, faites réviser la scie avant utilisation. Le protecteur inférieur peut fonctionner lentement en raison de pièces abîmées, de dépôts collants ou d'accumulation de copeaux.

c) L'ouverture manuelle du protecteur inférieur est uniquement requise pour les coupes spéciales telles que les "coupes plongeantes et obliques". Ouvrez le protecteur inférieur par le levier de recul et, dès que la lame entre dans le matériau, relâchez le levier de recul. Pour toutes les autres découpes, il convient que le protecteur inférieur fonctionne automatiquement.

d) Ne posez jamais la scie circulaire sur l'établi ou au sol sans que le protecteur inférieur ne couvre la lame. Une lame non

protégée et continuant à tourner par inertie déplacera la scie en sens inverse de celui de la coupe et tranchera tout ce qui se trouve sur son passage. Soyez conscient du temps nécessaire à la lame de scie pour s'arrêter après que l'interrupteur est relâché.

Consignes de sécurité relatives aux chargeurs

■ Cet appareil peut être utilisé par des enfants à partir de 8 ans et par des personnes ayant des capacités physiques, sensorielles ou mentales réduites ou disposant de peu d'expérience et/ou de connaissances, à condition qu'ils soient surveillés ou qu'ils aient été initiés à l'utilisation sécurisée de l'appareil et qu'ils aient compris les dangers en résultant. Les enfants ne doivent pas jouer avec l'appareil. Le nettoyage et la maintenance utilisateur ne doivent pas être réalisés par des enfants s'ils ne sont pas surveillés.

■ Si le cordon d'alimentation de l'appareil est endommagé, il doit être remplacé par le fabricant, son service après-vente ou une personne de qualification similaire afin d'éviter tout risque.

UTILISATION

3 4 5 6 7 8

ENTRETIEN

9



Assurez-vous que la machine n'est pas sous tension si vous allez procéder à des travaux d'entretien dans son système mécanique.

Nettoyez régulièrement le carter au moyen d'un chiffon doux, de préférence à Tissue de chaque utilisation. Veillez à ce que les fentes d'aération soient indemnes de poussière et de saletés.

En présence de saleté tenace, employez un chiffon doux humecté d'eau savonneuse. Proscrivez l'emploi de solvants comme l'essence, l'alcool, l'ammoniacque etc. car ces substances attaquent les pièces en plastique. Cette machine ne nécessite pas de graissage supplémentaire.

En cas de panne survenue par exemple à la suite de l'usure d'une pièce, contactez votre distributeur local.

INFORMATIONS SUR LA PROTECTION DE L'ENVIRONNEMENT



Pour éviter les dommages liés au transport, la machine est livrée dans un emballage robuste. L'emballage est autant que possible constitué de matériau recyclable. Veuillez par conséquent destiner cet emballage au recyclage.

Si vous allez changer de machines, apportez les machines usagées à votre distributeur local qui se chargera de les traiter de la manière la plus écologique possible.

Les batteries Li-ion sont également recyclables. Remettez-les au service de collecte des déchets chimiques qui se chargera de les faire recycler ou de les détruire de façon telle à éviter toute pollution de l'environnement.

Tout appareil électrique usé est une matière recyclable et ne fait pas partie des ordures ménagères! Nous vous demandons de bien vouloir nous soutenir en contribuant activement au management des ressources et à la protection de l'environnement en déposant cet appareil dans sites de collecte (si existants).

DÉCLARATION DE CONFORMITÉ

Nous déclarons sous notre propre responsabilité que ce produit est en conformité avec les normes ou documents normalisés suivants: EN60745-1:2009+A11:2010; EN60745-2-5:2010; EN55014-1:2006/+A1 : 2009+A2:2011; EN55014-2:1997/+A1 : 2001+A2:2008; conforme aux réglementations 2006/42/EEC, 2014/30/EEC.

BRUIT/VIBRATION Mesuré selon EN 60745 le niveau de la pression sonore de cet outil est <85dB(A) et le niveau de la puissance sonore <96dB(A) (déviations standard: 3 dB), et la vibration <5,33 m/s² (méthode main-bras).

 **Polski**
AKUMULATOROWA PIŁA RĘCZNA

UŻYTKOWANIE ZGODNE Z PRZEZNACZENIEM

Ręczna pilarka tarczowa (zwana w dalszym ciągu „urządzenie”) jest przeznaczona do cięcia wzdłużnego i poprzecznego oraz ukosowego w stałym kontakcie drewna litego, płyt wiórowych, tworzyw sztucznych oraz lekkich materiałów budowlanych. Stosowanie urządzenia do innych celów lub dokonywanie jego modyfikacji uznaje się za niezgodne z jego przeznaczeniem i stwarza poważne ryzyko wypadków. Urządzenie nie jest przeznaczone do użytku komercyjnego.

PARAMETRY TECHNICZNE

1

INFORMACJA NA TEMAT HAŁASU I WIBRACJI









Poziom drgań podany w tych wskazówkach został pomierzony zgodnie z wymaganiami normy EN 60745 dotyczącej procedury pomiarów i można go użyć do porównywania elektronarzędzi. Można go też użyć do wstępnej oceny ekspozycji na drgania.

Podany poziomy drgań jest reprezentatywny dla podstawowych zastosowań elektronarzędzia. Jeżeli elektronarzędzie użyte zostanie do innych zastosowań, z innymi narzędziami roboczymi, z różnym osprzętem, a także jeśli nie będzie wystarczająco konserwowane, poziomy drgań może odbiegać od podanego. Podane powyżej przyczyny mogą spowodować podwyższenie ekspozycji na drgania podczas całego czasu pracy.

Aby dokładnie ocenić ekspozycję na drgania, trzeba wziąć pod uwagę także okresy, gdy urządzenie jest wyłączone, lub gdy jest wprawdzie włączone, ale nie jest używane do pracy. W ten sposób łączna (obliczana na pełny wymiar czasu pracy) ekspozycja na drgania może okazać się znacznie niższa.

Należy wprowadzić dodatkowe środki bezpieczeństwa, mające na celu ochronę operatora przed skutkami ekspozycji na drgania, np.: konserwacja elektronarzędzia i narzędzi roboczych, zabezpieczenie odpowiedniej temperatury rąk, ustalenie kolejności operacji roboczych.

OBJAŚNIENIE SYMBOLI

	Uwaga!		W przypadku uszkodzenia, skręcenia lub przerwania kabla zasilającego należy natychmiast wyciągnąć wtyk sieciowy. Przed wykonaniem wszelkich prac na urządzeniu wyciągnąć wtyk sieciowy.
	Przeczytaj instrukcję obsługi.		Nosić ochronniki słuchu.
	Nościć okulary ochronne		Nościć ochronę dróg oddechowych
	Urządzeń elektrycznych nie należy wyrzucać razem z odpadami domowymi		Klasa zabezpieczenia II

CZĘŚCI SKŁADOWE NARZĘDZIA

2

1	Blokada włączania	2	Włącznik/wyłącznik
3	Skala głębokości cięcia	4	Przycisk odblokowania akumulatora
5	Przycisk stanu naładowania akumulatora / dioda gotowości akumulatora	6	Akumulator
7	Śruba ustalająca	8	Blokada wrzeczona
9	Płyta podstawy	10	Mocowanie ogranicznika równoległego
12	Uchwyt dodatkowy	15	Skala kąta cięcia
16	Śruba motylkowa do ustalania kąta cięcia	17	Śruba motylkowa do ogranicznika równoległego
18	Ogranicznik równoległy	19	Ostona
20	Kołnierz mocujący	21	Śruba mocująca
22	Dźwignia odciągania osłony	23	Tarcza pilarska
24	Wyrzut wiórów	26	Klucz imbusowy

WSKAZÓWKI BEZPIECZEŃSTWA

UWAGA! Należy przeczytać wszystkie wskazówki. Błędy w przestrzeganiu następujących przepisów mogą powodować porażenie prądem, pożar i/lub ciężkie obrażenia ciała.

Ogólne przepisy bezpieczeństwa dla elektronarzędzi

⚠ OSTRZEŻENIE Należy przeczytać wszystkie wskazówki i przepisy. Błędy w przestrzeganiu poniższych wskazówek mogą spowodować porażenie prądem, pożar i/lub ciężkie obrażenia ciała.

Należy starannie przechowywać wszystkie przepisy i wskazówki bezpieczeństwa dla dalszego zastosowania.

Użyte w poniższym tekście pojęcie „elektonarzędzie“ odnosi się do elektronarzędzi zasilanych energią elektryczną z sieci (z przewodem zasilającym) i do elektronarzędzi zasilanych akumulatorami (bez przewodu zasilającego).

Bezpieczeństwo miejsca pracy

- **Stanowisko pracy należy utrzymywać w czystości i dobrze oświetlone.** Nieporządek w miejscu pracy lub nieoświetlona przestrzeń robocza mogą być przyczyną wypadków.
- **Nie należy pracować tym elektronarzędziem w otoczeniu zagrożonym wybuchem, w którym znajdują się np. łatwopalne ciecze, gazy lub pyły.** Podczas pracy elektronarzędziem wytwarzają się iskry, które mogą spowodować zapłon.
- **Podczas użytkowania urządzenia zwrócić uwagę na to, aby dzieci i inne osoby postronne znajdowały się w bezpiecznej odległości.** Odwrócenie uwagi może spowodować utratę kontroli nad narzędziem.

Bezpieczeństwo elektryczne

- **Wtyczka elektronarzędzia musi pasować do gniazda. Nie wolno zmieniać wtyczki w jakikolwiek sposób. Nie wolno używać wtyków adapterowych w przypadku elektronarzędzi z uziemieniem ochronnym.** Niezmienione wtyczki i pasujące gniazda zmniejszają ryzyko porażenia prądem.
- **Należy unikać kontaktu z uziemionymi powierzchniami jak rury, grzejniki, piece i lodówki.** Ryzyko porażenia prądem jest większe, gdy ciało użytkownika jest uziemione.
- **Urządzenie należy zabezpieczyć przed deszczem i wilgocią.** Przedostanie się wody do elektronarzędzia podwyższa ryzyko porażenia prądem.
- **Nigdy nie należy używać przewodu do innych czynności. Nigdy nie należy nosić elektronarzędzia, trzymając je za przewód, ani używać przewodu do zawieszenia urządzenia; nie wolno też wyciągać wtyczki z gniazdka pociągając za przewód. Przewód należy chronić przed wysokimi temperaturami, należy go trzymać z dala od oleju, ostrych krawędzi lub ruchomych części urządzenia.** Uszkodzone lub splątane przewody zwiększają ryzyko porażenia prądem.
- **W przypadku pracy elektronarzędziem pod gołym niebem, należy używać przewodu przedłużającego, dostosowanego również do zastosowań zewnętrznych.** Użyjcie właściwego przedłużacza (dostosowanego do pracy na zewnątrz) zmniejsza ryzyko porażenia prądem.
- **Jeżeli nie da się uniknąć zastosowania elektronarzędzia w wilgotnym otoczeniu, należy użyć wyłącznika ochronnego różnicowo-prądowego.** Zastosowanie wyłącznika ochronnego różnicowo-prądowego zmniejsza ryzyko porażenia prądem.

Bezpieczeństwo osób

- **Podczas pracy z elektronarzędziem należy zachować ostrożność, każdą czynność wykonywać uważnie i z rozważą. Nie należy używać elektronarzędzia, gdy jest się zmęczonym lub będąc pod wpływem narkotyków, alkoholu lub lekarstw.** Moment nieuwagi przy użyciu elektronarzędzia może stać się przyczyną poważnych urazów ciała.
- **Należy nosić osobiste wyposażenie ochronne i zawsze okulary ochronne.** Noszenie osobistego wyposażenia ochronnego – maski przeciwpyłowej, obuwia z podeszwami przeciwpoślizgowymi, kasku ochronnego lub środków ochrony słuchu (w zależności od rodzaju i zastosowania elektronarzędzia) – zmniejsza ryzyko obrażeń ciała.

- **Należy unikać niezamierzonego uruchomienia narzędzia i/lub podłączeniem do akumulatora, a także przed podniesieniem lub przeniesieniem elektronarzędzia, należy upewnić się, że elektronarzędzie jest wyłączone.** Trzymanie palca na wyłączniku podczas przenoszenia elektronarzędzia lub podłączenie do prądu włączonego narzędzia, może stać się przyczyną wypadków.

- **Przed włączeniem elektronarzędzia, należy usunąć narzędzia nastawcze lub klucze.** Narzędzie lub klucz, znajdujący się w ruchomych częściach urządzenia mogą doprowadzić do obrażeń ciała.

- **Należy unikać nienaturalnych pozycji przy pracy. Należy dbać o stabilną pozycję przy pracy i zachowanie równowagi.** W ten sposób możliwa będzie lepsza kontrola elektronarzędzia w nieprzewidzianych sytuacjach.

- **Należy nosić odpowiednie ubranie. Nie należy nosić luźnego ubrania ani biżuterii. Włosy, ubranie i rękawice należy trzymać z daleka od ruchomych części.** Luźne ubranie, biżuteria lub długie włosy mogą zostać wciągnięte przez ruchome części.

- **Jeżeli istnieje możliwość zamontowania urządzeń odsysających i wychwytyjących pył, należy upewnić się, że są one podłączone i będą prawidłowo użyte.** Użycie urządzenia odsysającego pył może zmniejszyć zagrożenie pyłami.

Prawidłowa obsługa i eksploatacja elektronarzędzi

- **Nie należy przeciążać urządzenia. Do pracy używać należy elektronarzędzia, które są do tego przewidziane.**

Odpowiednio dobranym elektronarzędziem pracuje się w danym zakresie wydajności lepiej i bezpieczniej.

- **Nie należy używać elektronarzędzia, którego włącznik/wyłącznik jest uszkodzony.** Elektronarzędzie, którego nie można włączyć lub wyłączyć jest niebezpieczne i musi zostać naprawione.

- **Przed regulacją urządzenia, wymianą osprzętu lub pozaprzestaniu pracy narzędziem, należy wyciągnąć wtyczkę z gniazda i/lub usunąć akumulator.** Ten środek ostrożności zapobiega niezamierzonemu włączeniu się elektronarzędzia.

- **Nieużywane elektronarzędzia należy przechowywać w miejscu niedostępnym dla dzieci. Nie należy udostępniać narzędzia osobom, które go nie znają lub nie przeczytały niniejszych przepisów.** Używane przez niedoświadczonych osoby elektronarzędzia są niebezpieczne.

- **Konieczna jest należyta konserwacja elektronarzędzia. Należy kontrolować, czy ruchome części urządzenia działają bez zarzutu i nie są zablokowane, czy części nie są pęknięte lub uszkodzone w taki sposób, który miałby wpływ na prawidłowe działanie elektronarzędzia. Uszkodzone części należy przed użyciem urządzenia oddać do naprawy.** Wiele wypadków spowodowanych jest przez niewłaściwą konserwację elektronarzędzi.

- **Należy stale dbać o ostrość i czystość narzędzi tnących.** O wiele rzadziej dochodzi do zakleszczenia się narzędzia tnącego, jeżeli jest ono starannie utrzymane. Zadbane narzędzia łatwiej się też prowadzi.

- **Elektronarzędzia, osprzęt, narzędzia pomocnicze itd. należy używać zgodnie z niniejszymi zaleceniami. Uwzględnić należy przy tym warunki i rodzaj wykonywanej pracy.** Niezgodne z przeznaczeniem użycie elektronarzędzia może doprowadzić do niebezpiecznych sytuacji.

Stosowanie i obsługa narzędzia akumulatorowego

- a) Akumulatory ładuj wyłącznie za pomocą ładowarek zalecanych przez producenta. Używanie ładowarki do ładowania akumulatorów innych niż te, do których jest ona przewidziana, stwarza zagrożenie pożarowe.
- b) Stosuj zawsze akumulatory przewidziane dla określonego elektronarzędzia. Używanie innych akumulatorów może doprowadzić do obrażeń i niebezpieczeństwa pożaru.
- c) Nieużywany akumulator przechowuj z dala od spinaczy biurowych, monet, kluczy, gwoździ, śrub lub innych drobnych metalowych przedmiotów, które mogłyby powodować zwarcie styków. Zwarcie między stykami akumulatora może spowodować oparzenia lub pożar.
- d) Przy nieprawidłowym użytkowaniu z akumulatora może wydostać się ciecz. Unikaj kontaktu z tą cieczą. W razie przypadkowego kontaktu zmyj wodą. W przypadku przedostania się cieczy do oczu skorzystaj dodatkowo z pomocy lekarza. Wydostająca się z akumulatora ciecz może powodować podrażnienia skóry lub poparzenia.

Serwis

• **Naprawę elektronarzędzia należy zlecić jedynie wykwalifikowanemu fachowcowi i przy użyciu oryginalnych części zamiennych.** To gwarantuje, że bezpieczeństwo urządzenia zostanie zachowane. **z.ia. Przed włożeniem wtyczki do gniazdka**

Szczegółowe wskazówki bezpieczeństwa dotyczące ręcznej pilarki tarczowej

Wskazówki bezpieczeństwa dla wszystkich pilarek

Postępowanie podczas cięcia

- a) **NIEBEZPIECZEŃSTWO!** Nie zbliżać dłoni do obszaru cięcia ani do tarczy pilarskiej. Drugą dłonią trzymaj zawsze uchwyt dodatkowy lub obudowę silnika. Gdy trzymasz pilarkę oburącz, nie jest możliwe zranienie dłoni przez tarczę pilarską.
- b) Nigdy nie sięgaj pod obrabiany przedmiot. Osłona nie chroni przed tarczą pilarską pod przedmiotem obrabianym.
- c) Dostosuj głębokość cięcia do grubości przedmiotu obrabianego. Pod przedmiotem obrabianym powinna być widoczna mniej niż pełna wysokość zęba tarczy pilarskiej.
- d) Nigdy nie trzymaj przedmiotu obrabianego w dłoni lub na kolanie. Zamocuj przedmiot obrabiany w stabilnym uchwycie. Poprawne mocowanie przedmiotu obrabianego jest ważne, by zminimalizować ryzyko kontaktu z ciałem, zakleszczenia się tarczy pilarskiej lub utraty kontroli nad urządzeniem.
- e) Podczas prac, w trakcie których elektronarzędzie może natrafić na ukryte przewody elektryczne lub na własny kabel zasilający, elektronarzędzie należy zawsze trzymać za izolowane uchwyty. Kontakt z przewodem pod napięciem sprawia, że także metalowe części narzędzia znajdują się pod napięciem, co może spowodować porażenie prądem elektrycznym.
- f) Podczas cięcia wzdłużnego należy zawsze stosować ogranicznik lub prowadnicę krawędzi. Poprawia to dokładność cięcia i zmniejsza ryzyko zakleszczenia się tarczy pilarskiej.
- g) Należy zawsze stosować tarczę pilarską odpowiedniego rozmiaru i z odpowiednim uchwytem mocującym (np. gwiazdzystym lub okrągłym). Tarcze pilarskie, które nie pasują do elementów montażowych pilarki, pracują nierówno i mogą prowadzić do utraty kontroli.
- h) Nigdy nie należy stosować uszkodzonych lub nieodpowiednich podkładek lub śrub do tarczy pilarskiej. Podkładki i śruby do tarczy pilarskiej zostały skonstruowane specjalnie do tej pilarki, dla optymalnej wydajności i bezpieczeństwa pracy.

Pozostałe wskazówki bezpieczeństwa dla wszystkich pilarek

Przyczyny odbicia i odpowiednie wskazówki bezpieczeństwa

- Odbicie to nagła reakcja na skutek zacięcia się lub zakleszczenia tarczy pilarskiej, ew. na skutek niewłaściwego rozwiedzenia zębów tarczy pilarskiej. Pilarka unosi się w niekontrolowany sposób i wyrwa się z przedmiotu obrabianego w kierunku operatora;
 - gdy tarcza pilarska zatnie się lub zakleszczy w zamykającej się szczelinie, blokuje się, a siła silnika odrzuca pilarkę w kierunku operatora;
 - gdy tarcza pilarska przekręci się w rzazie lub jest niewłaściwie ustawiona, zęby tylnej krawędzi tarczy pilarskiej mogą się zaciąć w przedmiocie obrabianym, na skutek czego tarcza pilarska unosi się w górę z rzazu, a pilarka odskakuje do tyłu w kierunku operatora. Odbicie jest skutkiem nieodpowiedniego lub wadliwego użytkowania pilarki. Można mu zapobiec stosując odpowiednie, opisane poniżej środki bezpieczeństwa.
- a) Pilarkę należy mocno trzymać oburącz, a ramiona ustawić tak, by mogły przyjąć siłę odbicia. Należy zawsze stać obok tarczy pilarskiej; nigdy nie ustawiać się w jednej płaszczyźnie z tarczą pilarską. W razie odbicia pilarka może odskoczyć do tyłu, jednak dzięki odpowiednim środkom bezpieczeństwa operator jest w stanie opanować siły odbicia.
 - b) Jeśli tarcza pilarska zakleszczy się lub przerwie pracę, wyłącz pilarkę i odczekaj, aż tarcza pilarska zatrzyma się w materiale. Nie próbuj wyjmować tarczy pilarskiej z materiału ani ciągnąć go do tyłu, zanim tarcza pilarska całkowicie się nie zatrzyma. W przeciwnym razie może dojść do odbicia. Ustal i usuń przyczynę zakleszczenia się tarczy pilarskiej w materiale.
 - c) Jeśli chcesz ponownie uruchomić pilarkę, której tarcza pilarska znajduje się w materiale, ustaw tarczę pilarską centrycznie w rzazie i sprawdź, czy zęby tarczy pilarskiej nie zacięły się w materiale. Gdy tarcza pilarska zakleszczy się, może wyrwać się z materiału lub spowodować odbicie przy ponownym uruchomieniu pilarki.
 - d) Duże płyty należy podpierać, by zmniejszyć ryzyko odbicia przez zakleszczającą się tarczę pilarską. Duże płyty mogą wyginać się pod własnym ciężarem. Płyty muszą być podparte na obu końcach, w pobliżu rzazu, jak I na krawędzi.
 - e) Nie używać tępych ani uszkodzonych tarcz pilarskich. Tarcze pilarskie z tępymi lub niewłaściwie ustawionymi zębami wytwarzają zbyt wąski rzaz i na skutek tego zwiększone tarcie, zakleszczenie się tarczy pilarskiej i odbicie.
 - f) Przed rozpoczęciem cięcia dokręć element mocujący ustawień głębokości cięcia i kąta cięcia. Jeżeli te ustawienia zmieniają się podczas cięcia, tarcza pilarska może się zakleszczyć i spowodować odbicie.
 - g) Należy zachować szczególną ostrożność podczas cięcia w istniejących ścianach oraz innych miejscach o ograniczonej widoczności. Tarcza pilarska wcinająca się w materiał może zablokować się na ukrytych obiektach i spowodować odbicie.

Funkcja dolnej osłony

- a) Przed każdym użyciem należy sprawdzić, czy dolna osłona zamyka się poprawnie. Nie należy użytkować pilarki, jeśli dolna osłona nie porusza się swobodnie i

nie zamyka się natychmiast. Nigdy nie należy zaciskać ani w inny sposób unieruchamiać dolnej osłony w pozycji otwartej. Jeżeli pilarka przypadkowo upadnie na podłoże, osłona może się wykrzywić. Należy wówczas otworzyć osłonę za pomocą dźwigni odciągania osłony i upewnić się, że porusza się ona swobodnie i nie styka się z tarczą pilarską ani innymi częściami przy żadnej głębokości ani przy żadnym kącie cięcia.

b) Sprawdzić działanie sprężyny pod dolną osłoną. Jeżeli dolna osłona i sprężyna nie działają poprawnie, przed użyciem urządzenie należy poddać konserwacji. Uszkodzone części, kleiste osady lub nagromadzenie się wiórów mogą powodować, że dolna osłona działa z opóźnieniem.

c) Dolną osłonę można otwierać ręcznie tylko przy szczególnych rodzajach cięcia, jak cięcie wgłębne i cięcie kątowe. „Cięcie wgłębne i cięcie kątowe”. Otworzyć dolną osłonę za pomocą dźwigni odciągającej i zwolnić ją, gdy tarcza pilarska zagłębi się w materiale. Przy wszystkich innych rodzajach cięcia dolna osłona powinna pracować automatycznie.

d) Nie odkładać pilarki na stole ani na podłożu, jeżeli dolna osłona nie osłania tarczy pilarskiej. Nieosłonięta tarcza pilarska w trakcie dobiegu porusza pilarkę w kierunku przeciwnym do kierunku cięcia i tnie wszystko na swojej drodze. Należy przy tym pamiętać o czasie dobiegu tarczy pilarskiej.

Zasady bezpieczeństwa użycia ładowarek

■ To urządzenie może być używane przez dzieci od 8. roku życia oraz przez osoby o zmniejszonych zdolnościach fizycznych, sensorycznych lub umysłowych lub też osoby nieposiadające odpowiedniego doświadczenia i/lub wiedzy, wyłącznie pod nadzorem lub po przeszkoleniu w zakresie bezpiecznego użytkowania urządzenia oraz potencjalnych zagrożeń. Dzieciom nie wolno bawić się urządzeniem. Dzieciom bez opieki osób dorosłych nie wolno czyścić ani konserwować urządzenia.

■ W przypadku uszkodzenia kabla zasilającego należy zlecić jego wymianę producentowi, w punkcie serwisowym lub osobie posiadającej odpowiednie kwalifikacje. Dzięki temu unikniemy poważnych zagrożeń.

DZIAŁANIE

3 4 5 6 7 8

KONSERWACJA

9



Przed rozpoczęciem prac konserwacyjnych silnik należy upewnić się, że urządzenie nie znajduje się pod prądem.

Urządzenia zostały zaprojektowane do działania przez dłuższy okres czasu przy minimalnym nakładzie pracy związanym z konserwacją. Zadowolające działanie zależy od odpowiedniego dbania o urządzenie

oraz regularnego czyszczenia.

Należy regularnie czyścić obudowę urządzenia miękką szmatką, najlepiej po każdym użyciu. Należy dopilnować, aby otwory wentylacyjne nie były zatkane przez pył i brud. W przypadku, gdy brud nie daje się usunąć, należy użyć miękkiej szmatki zwilżonej wodą z mydłem. Nie wolno używać rozpuszczalników takich jak benzyna, alkohol, woda z amoniakiem itd. Rozpuszczalniki te mogą uszkodzić części wykonane z plastiku.

Urządzenie nie wymaga dodatkowego smarowania.

W przypadku pojawienia się usterki, np. zużycia części, należy skontaktować się z najbliższym sprzedawcą.

INFORMACJA DOTYCZĄCA OCHRONY ŚRODOWISKA



W celu zabezpieczenia urządzenia przed uszkodzeniami w czasie transportu, jest ono dostarczane w odpowiednio mocnym opakowaniu. Większość materiałów można poddać ponownej utylizacji. Należy umieścić materiały w odpowiednich dla ich właściwości pojemnikach utylizacyjnych. Nieużywany już sprzęt można odnieść do miejscowego sprzedawcy. Zostanie on odpowiednio zutylizowany w sposób bezpieczny dla środowiska.

Akumulatory Li-ion nadają się do recyklingu. Należy oddawać je do punktów utylizacji odpadów chemicznych, tak aby akumulatory mogły być poddane procesowi recyklingu lub utylizowane w ekologiczny sposób.

Zużyte urządzenia elektryczne są surowcami wtórnymi – nie wolno wyrzucać ich do pojemników na odpady domowe, ponieważ mogą zawierać substancje niebezpieczne dla zdrowia ludzkiego i środowiska! Prosimy o aktywną pomoc w oszczędnym gospodarowaniu zasobami naturalnymi i ochronie środowiska naturalnego przez przekazanie zużytego urządzenia do punktu składowania surowców wtórnych - zużytych urządzeń elektrycznych.

OŚWIADCZENIE ZGODNOŚCI CE

Vi erklærer under almindeligt ansvar, at dette product er i overensstemmelse med følgende normer eller normative dokumenter: EN60745-1:2009+A11:2010; EN60745-2-5:2010; EN55014-1:2006/+A1: 2009+A2:2011; EN55014-2:1997/+A1: 2001+A2:2008; i henhold til bestemmelserne i direktiverne 2006/42/EEC, 2014/30/EEC.

STØJ/VIBRATION Måles efter EN 60745 er lydtrykniveau af dette værktøj <85dB(A) og lydeffektniveau <96dB(A) (standard deviation: 3 dB), og vibrationsniveauet <5,33 m/s² (hånd-arm metoden).

AKÜLÜ DAİRE TESTERE

GİRİŞ

Bu alet, tahta, metal, seramik ve plastik malzemede delme işleri için geliştirilmiştir; elektronik hız kontrolü ve sağ/sol dönüşlü aletler vidalama ve diş açma işlerine de uygundur.

TEKNİK VERİLER

1

GÜRÜLTÜ/TİTREŞİM BİLGİSİ

Bu talimatta belirtilen titreşim seviyesi EN 60745'e göre normlandırılmış bir ölçme yöntemi ile tespit edilmiştir ve havallı aletlerin karşılaştırılmasında kullanılabilir. Bu değer geçici olarak titreşim seviyesinin tahmin edilmesine uygundur. Belirtilen titreşim seviyesi elektrikli el aletinin temel kullanım alanlarını temsil eder. Ancak elektrikli el aleti başka kullanım alanlarında, farklı aksesuarla, farklı uçlarla kullanılırken veya yetersiz bakımla kullanılırken, titreşim seviyesi belirtilen değerden farklı olabilir. Bu da toplam çalışma süresi içindeki titreşim yükünü önemli ölçüde artırabilir.

Titreşim yükünü tam olarak tahmin edebilmek için aletin kapalı olduğu veya çalıştığı halde kullanılmadığı süreler de dikkate alınmalıdır. Bu, toplam çalışma süresi içindeki titreşim yükünü önemli ölçüde azaltabilir.

Titreşimin kullanıcıya bindirdiği yük için önceden ek güvenlik önlemleri alın. Örneğin: Elektrikli el aletinin ve uçların bakımı, ellerin sıcak tutulması, iş aşamalarının organize edilmesi.

SEMBOLLERİN AÇIKLAMASI

	Dikkat!		Şebeke kablosu hasar görmüş, birbirine dolanmış veya kopmuşsa, şebeke fişini derhal dışarı çekin. Cihaz üzerinde çalışmaya başlamadan önce daima elektrik fişini çekin.
	Kılavuzu okuyun.		Kulak koruyucusu takın.
	Göz koruması takın		Solunum koruması takın
	Elektrikli ev eşyaları evsel atıklarla birlikte atılmamalıdır.		Koruma sınıfı II

ALETİN KISIMLARI

2

1	Safety lock-out	2	ON/OFF switch
3	Cutting depth scale	4	Release button for battery pack
5	Battery charge level button/battery display LED	6	Battery pack
7	Locking screw	8	Spindle lock
9	Base plate	10	Rip fence slot
12	Auxiliary handle	15	Cutting angle scale
16	Wing screw for cutting angle pre-selector	17	Wing screw for rip fence slot
18	Rip fence	19	Blade guard
20	Clamping flange	21	Clamping screw
22	Release lever for the blade guard	23	Saw blade
24	Chip ejector	26	Hex key

GÜVENLİK

DİKKAT! Bu talimatın bütün hükümlerini okuyun. Aşağıdaki talimat hükümlerine uyarırken hata yapılacak olursa, elektrik çarpmaları, yangın ve/veya ağır yaralanmalara neden olunabilir.

- Aküyü alete yerleştirmeden önce aletin kapalı olduğundan emin olun. Açık olan bir alete akünün yerleştirilmesi kazalara neden olabilir.
- Aküleri sadece üretici tarafından tavsiye edilen şarj cihazlarında şarj edin. Belirli bir tür akü için geliştirilmiş bir şarj cihazının değişik bir akü için kullanılması yangın tehlikesine yol açar.

- Elektrikli el aletlerinde sadece o alet için öngörülen aküleri kullanın. Başka akülerin kullanılması yaralanmalara ve yangın tehlikesinin ortaya çıkmasına neden olabilir.
- İş parçasının vida, çivi ve benzeri malzeme tarafından hasar görmemesi için dikkatli olun; çalışmaya başlamadan önce bunları çıkartın
- Güç geriliminin, şarj cihazın özellik plakasında belirtilen voltaj değeriyle aynı olduğunu sık kontrol edin (230V veya 240V şarj cihazını 220V kaynağa bağlanabilir)
- Alet normal çalışmıyorsa veya değişik gürültüler geliyorsa, aleti hemen kapatın veya şarj cihazın fişini prizden çekin
- WORLD-PRO TOOLS sadece orijinal aksesuarlar kullanıldığında aletin düzgün çalışmasını garanti eder
- Bu aletle kullanacağınız aksesuar edilen devir sayısı en azından aletin boştaki en yüksek devir sayısı kadar olmalıdır
- Bu aleti 16 yaşından küçükler kullanamaz
- Delme veya vidalama yaparken elektrik kablolarına değmemeye dikkat edin
- Herhangi bir aksesuar değişikliği yada ayarlama yapmadan veya cihaz hareket halindeyken ve/veya boşta bekler vaziyette iken, düğmesinin orta pozisyonunda (kilit pozisyonu) olduğuna emin olunuz
- Şarj cihazı içindeki kontaklara dokunmayın
- Aleti, şarj cihazını ve bataryayı hiçbir zaman yağmur altında bırakmayın
- Bataryayı hiçbir zaman açık havada şarj etmeyin
- Aleti, şarj cihazını ve bataryayı daima 0° - 40° arasındaki oda sıcaklığında saklayın
- Patlama tehlikesi nedeniyle batarya hiçbir zaman kızdırılmamalıdır
- Hasar meydana geldiği, aşırı zorlanma olduğu veya aşırı ısınma olduğu takdirde batarya içindeki bataryalar akıntı yapabilir:
 - bataryalardan çıkan sıvının temas ettiği yeri hemen su ve sabunla yıkayın, daha sonra limon suyu veya sirke ile durulayın
 - bataryalardan çıkan sıvı gözünüze kaçarsa, hemen temiz su ile en azından 10 dakika durulayın ve zaman geçirmeden hekime başvurun
- Batarya alet veya şarj cihazı içinde değilken, kaçak akımları önlemek için, çivi, vida, anahtar veya benzeri metal parçalarla temasa gelmemesine dikkat edin
- Hasarlı şarj cihazını çalıştırmayın, test yapmak üzere sözleşmeli bir servisinde
- Şarj cihazını ve bataryayı hiçbir zaman sökmeyi denemeyin
- Şarj edilemeyen aküleri şarj cihazı ile şarj etmeyi denemeyin



Yeni akümülatörü işletmeye almak için:

- 1) çalışma sırasında akü tam deşarj olmalıdır
- 2) Akü eklenen şarj tertibatı vasıtasıyla 3-5 saat boyunca şarj olunmalıdır.
- 3) Akünü anma kapasitesine ulaştırmak maksadıyla yukarıdaki 1-2 işlemleri 3 – 5 kere tekrarlamak gerekir.

AMELIYAT

3 **4** **5** **6** **7** **8**

TEKNİK BAKIM VE SERVİS

9



Teknik bakım yapmadan önce aleti elektrik cereyanından ayırın!

- Her zaman çalışma sona erdikten sonra aletin gövdesi ve havalandırma deliklerini kir ve tozdan yumuşak bez veya peçete ile temizleyin. İnatçı lekeleri sabunlu suda ıslatılmış yumuşak bezle temizlenmesi önerilir. Kirleri temizlemek için benzin, ispirto, amonyak çözeltileri vs gibi çözücülerin kullanılmasına yer verilmezdir. Bu tür çözücüler aletin gövdesini bozabilir.
- Aletin ek yağlanması gerekmez.
- Herhangi bir arıza için servisine başvurun.

ÇEVRE KORUMA BİLGİLERİ



Ürün nakliye sırasında hasardan korunması için özel ambalajda teslim edilir. Ambalaj malzemelerin çoğu tekrar işlenebilir olduğundan dolayı bunları en yakın özel kabul noktasına teslim etmenizi rica ediyoruz. Ürünün kullanım süresi sona erdikten sonra tekrar faydalanmak amacıyla Servis veya bayisine teslim etmenizi rica ediyoruz. Li-ion akümülatörler tekrar işlenebilir. Bunlar çevre dostu bir şekilde geri dönüştürülmesi veya imha edilmesi, böylece kimyasal atıkları için bertaraf tesisine iletilecek.

Eski elektrikli cihazlar dönüştürülebilir malzeme olup ev çöpüne atılmamalı! Doğal kaynakların ve çevrenin korunmasına etkin biçimde katkıda bulunmak üzere cihazı lütfen toplama merkezlerine (varsa) iade edin.

STANDARDIASYON BEYANI

Yeğane sorumlu olarak, bu ürünün aşağıdaki standartlara veya standart belgelerine uygun olduğunu beyan ederiz: EN60745-1:2009+A11:2010; EN60745-2-5:2010; EN55014-1:2006/+A1 : 2009+A2:2011; EN55014-2:1997/+A1 : 2001+A2:2008; yönetmeliği hükümleri uyarınca 2006/42/EEC, 2014/30/EEC. GÜRÜLTÜ/TİTREŞİM Ölçülen EN 60745 göre ses basıncı bu makinanın seviyesi <85dB(A) ve çalışma sırasındaki gürültü <96 dB(A) (standart sapma:3 dB), ve titreşim <5,33 m/s2 (el-kol metodu).

مقرب بطارية شحن لفك و شد البراغي

تعليمات الأستخدام
يستخدم المقرب بالبطارية لأجل تقب الثقوب و الفتحات في مختلف المواد . و كذلك لشد و فك البراغي و اللوالب أثناء القيام بأعمال التركيب .

1 المواصفات الفنية

2 التكوين

1. مفتاح التشغيل
2. مفتاح تغيير إتجاه الدوران
3. ظرف سريع التثبيت
4. مفتاح تشغيل الدوران

تعليمات الأمان

لأجل تفادي الإصابات بالمقرب و الحالات الخطرة ، يجب أستخدم المقرب وفقا لمتطلبات تعليمات التشغيل . كذلك إقرأوا التعليمات المرافقة لتعليمات الأمان.

قبل بدء العمل يجب

- التأكد من أن الجسم المراد تثبته جيدا .
- لا يجب أن توجد في منطقة التقب أسلاك كهربائية أو مواد أخرى .
- عدم ضغط زر التشغيل عند تحريك المقرب قرب جسمكم أو عند تبديل البطارية .
- عدم إغلاق فتحات تهوية المقرب ، و تجنبوا أتناسخها .
- عند زرجنة الريشة التوقف عن العمل فورا .
- يجب فصل البطارية عن المقرب
- عند عدم أستخدم المقرب
- عند القيام بأعمال الصيانة
- عند تغيير أجزاء المقرب ضعوا مفتاح اتجاه الدوران في حالة الوسط (في هذه الحالة يكون المحور غير قابل للدوران)
- عدم وصل الشاحنة بشبكة التيار المتردد عبر وصلة طويلة .
- الشاحنة مخصصة لشحن بطارية المقرب . لأجل سلامتكم لا يوصى بأستخدم الشاحنة لشحن بطاريات من نوع آخر ، و كذلك لا يوصى بأستخدم شاحنات أخرى لشحن بطارية هذا المقرب .
- قبل عملية الشحن تأكدوا بأن شدة التيار المتردد توافق شدة تيار المقرب .

• يجب فصل الشاحنة عن التيار المتردد:

- عند عدم أستخدمها .

- قبل أو بعد فصل البطارية عن الشاحنة .

• عدم ترك البطارية في درجة حرارة أقل

من 10°C + أو أكثر من 40°C + ، و كذلك تحت المطر، في

الأماكن الرطبة ، أو قرب المواد السريعة الذوبان .

• خلال العمل تسخن البطارية . لا ينصح بشحنها و هي

ساخنة .

• التأكد من أن فتحات التهوية للشاحنة مفتوحة .

• عند فصل فيش البطارية من مأخذ التيار يجب عدم شدة من

سلك التغذية . مما يؤدي إلى ضرره .

• في حال عطب أو تلف سلك تغذية البطارية من الضروري

تغييره بسلك جديد .

• يمنع رمي بطارية الشحن في النار أو في الماء ، أو تعريضه للحرارة المرتفعة . هذا يؤدي إلى تماس كهربائي أو انفجار البطارية أو أنتشار مواد كيميائية ضارة في الجو .

• لعدم حصول تماس كهربائي يجب أن لا :

- يتم توصيل أسلاك إضافية لمأخذ البطارية.

- حفظ البطارية مع مواد معدنية غير كبيرة مثل مسامير التثبيت أو النقود ، قطع معدنية أخرى .

• حفظ البطارية في درجة حرارة أكثر من 45°C + يؤدي إلى إتلافها .

• لأجل سلامتكم لا يوصى بفك البطارية و الشاحن أو تصليحهما بشكل ذاتي .

• عند عدم اتباع شروط السلامة أو شروط حفاظ درجة الحرارة يؤدي إلى تسرب سائل البطارية . في حال سقوط السائل على الجلد أو الجسم يجب غسله بالماء فورا . في حال دخول السائل إلى العين

يجب غسلها طوال 10

دقائق ، من ثم مراجعة الطبيب .

لأجل أستخدم بطارية جديدة يجب :



1. تفريغ البطارية بشكل كامل خلال العمل .
2. شحن البطارية بأستخدم الشاحن الأصلي خلال 1 ساعات.
3. تكرار البندين 1-2 من 3-5 مرات لأجل الحصول على التعبئة الكاملة للبطارية .

الصيانة الفنية و الخدمة

قبل الصيانة يجب فصل المقرب عن البطارية!



• في كل مرة بعد إنتهاء العمل ينصح بتنظيف المقرب و فتحات التهوية من الوسخ و الغبار بواسطة قماش ناعم أو مناديل . لا ينصح بأستخدم المذيبات مثل البنزين و الكحول إلخ. لأجل التنظيف مما يؤدي إلى إتلاق المقرب .

• لا يحتاج المقرب للتزييت أو التشحيم الإضافي.

• في حال الأعطال عليكم مراجعة مراكز خدمة أس بي أم

جروب .

• إن البطارية النيكلية الكادمية معدة للأستخدم المتكرر . بعد

أنتهاء مدة عملها نرجو منكم تسليمها إلى أقرب مركز خدمة أس بي أم جروب .



حماية البيئة

الأجزاء الغير ضرورية لكم . أو أجزاء

التغليف . يرجى تسليمها للجهات التي

تقوم بأستخدمها مرة ثانية .

إعلان بشأن شهادات التطابق CE

ننا نصرح و بكل مسؤولية بأن هذه الأداة

تطابق المعايير و المواصفات التالية :

EN60745-1:2009, EN60745-2-1/A12:2009

EN55014-1:2006, EN55014-2/A2:2008

و ذلك وفقا للقواعد التالية :

2006/42/EEC, 2006/95/EEC, 2004/108/EEC.

الأهتزاز و مستوى الضجيج على ضوء نتائج القياسات التي قد تم القيام

بها وفقا لمعيار EN60745 يقدر مستوى

الضغط الصوتي لهذه الأداة ب 70 dB(A) ديسيبل ، و مستوى الضجيج يساوي

81 dB(A) ديسيبل و تقدر نسبة الاهتزاز ب $2,5 \text{ m/s}^2$ متر/ثانية

Exploded view CCS-S20Li

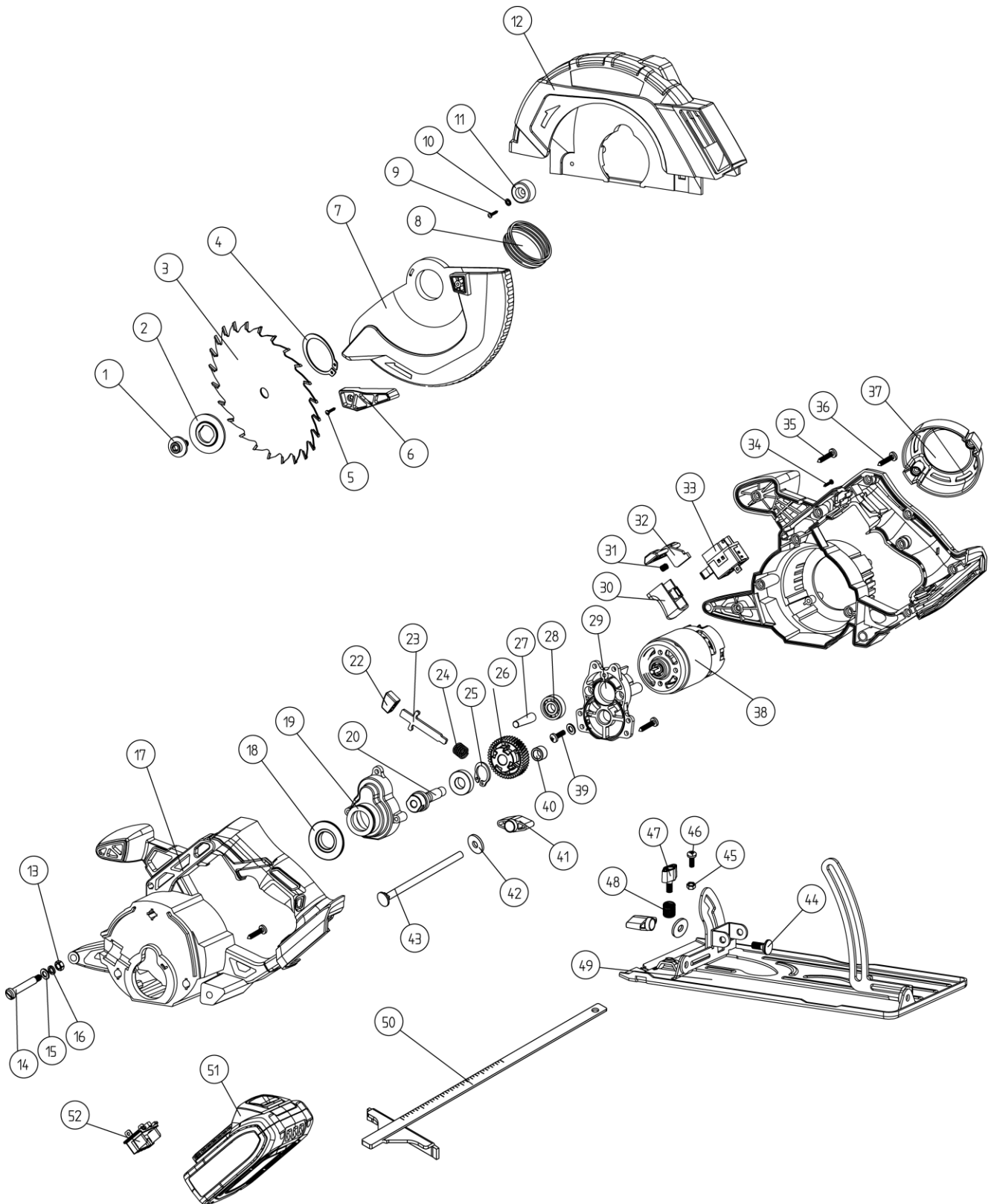

PARTS LIST FOR CCS-S20Li

Part No	Part Name	Qty	Part No	Part Name	Qty
1	Hex screw M6X13(left thread)	1	27	Motor gear	1
2	Outer flange	1	28	Ball bearing	1
3	Saw blade	1	29	Gear box	1
4	Snap ring	1	30	Switch trigger	1
5	Self-tapping screw	1	31	Spring	1
6	Spanner	1	32	Locking pin doe switch	1
7	Movable balde guard	1	33	Switch	1
8	Twist spring	1	34	Self-tapping screw	1
9	Self-tapping screw	1	35	Self-tapping screw	1
10	Flat washer	1	36	Self-tapping screw	7
11	Spacer ring	1	37	Motor rear cover	1
12	Fixing guard	1	38	Motor RS887	1
13	Nut M5	1	39	Cross head screw set M5X35	2
14	Pin bolt	1	40	Needle bearing	1
15	Flat washer	1	41	Depth stop screw	2
16	Spring washer	3	42	Washer	2
17	Housing	1	43	Bolt M6 L98	1
18	Inner flange	1	44	Bolt M6 L15	1
19	Gear box cover	1	45	Hex nut	1
20	Spindle shaft	1	46	Cross head screw	1
21	Needle bearing 6x10x8	1	47	Guide fence locking knob	1
22	Locking pin cap	1	48	Spring	1
23	Locking pin	1	49	Base plate	1
24	Spring	1	50	Guide fence	1
25	Snap ring	1	51	Battery pack	1
26	Big gear	1	52	PCB	1