

1



CLB-S20Li

20VDC



3.5³ m /min



60m/s



1h



1.25kg

2

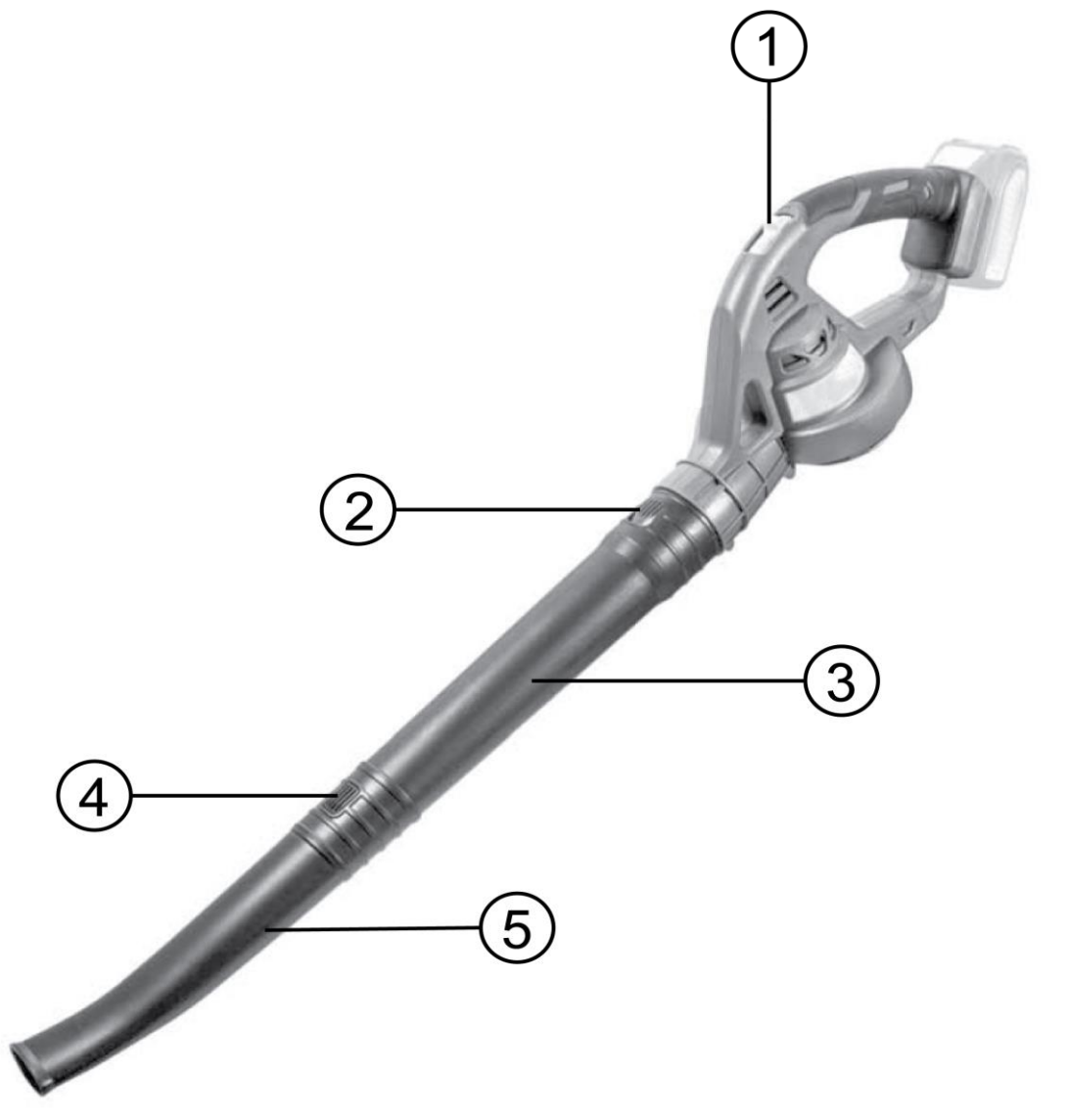

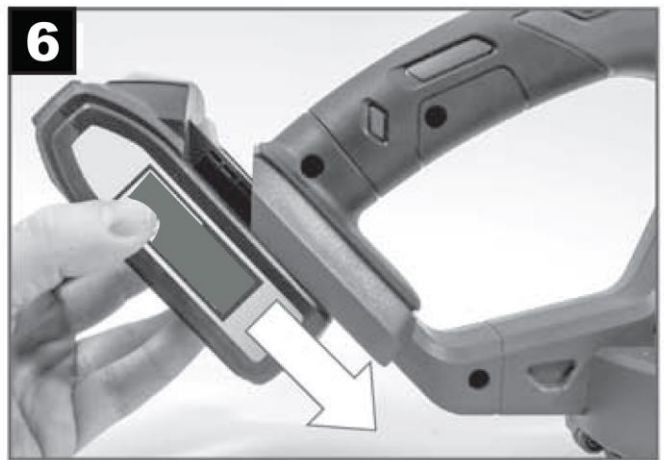
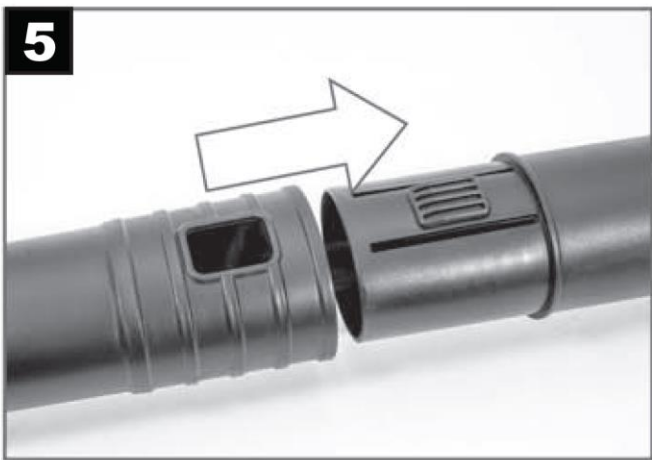
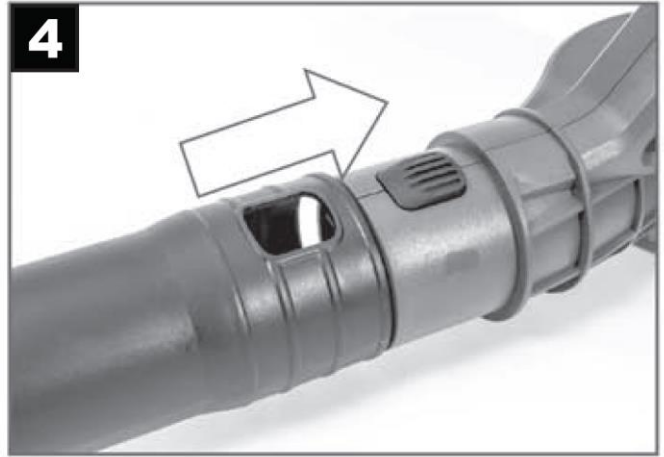

AKUMULATOROVÝ FÚKAČ LÍSTIA

POUŽITIE:











Zariadenie slúži na odstraňovanie suchého lístia zo záhrad.

Zariadenie používajte iba na predpísané účely. Akékoľvek iné použitie je považované ako prípad nesprávneho použitia. Používateľ/obsluha a nie výrobca bude zodpovedný za akékoľvek poškodenie, alebo zranenia spôsobené týmto nesprávnym používaním. Pamätajte si, že toto zariadenie nebolo navrhnuté pre komerčné alebo priemyselné používanie. Záruka nebude platná pokiaľ bude zariadenie používané na komerčné, priemyselné alebo podobné účely.

ČASTI VÝROBKU:

1. Vypínač
2. Zaisťovacie tlačidlo
3. Trubica fúkača
4. Zaisťovacie tlačidlo zúženej trubice
5. Zúžená trubica

VYSVETLIVKY SYMBOLOV:

	Zaručená hladina akustického výkonu.
	Prečítajte si návod na použitie.
	Nevyhadzujte do bežného domového odpadu. Namiesto toho, ekologicky prijateľnou cestou sa obráťte na recyklačne strediska. Prosím venujte starostlivosť ochrane životného prostredia.
	Výrobok je v súlade s platnými európskymi smernicami a bola vykonaná metóda hodnotenia zhody týchto smerníc.
	Existuje riziko vyhodenia predmetov ako sú napr. malé kamene, ktoré môžu ohroziť obsluhu, ostatných ľudí. Upozornenie: Počas prevádzky udržiavajte bezpečnú vzdialenosť od zariadenia.
	Udržiavajte ruky mimo rotujúceho ventilátora a ostatných pohyblivých častí.
	Používajte ochranné okuliare.
	Nepracujte v daždi, ani nenechávajte zariadenie vonku ak prší.
	Za každým vyberte akumulátor zo zariadenia pred kontrolou, čistením, opravami, keď je zariadenie poškodené, zablokované alebo keď zariadenie nechávate bez dozoru.
	Používajte chránič sluchu.

VŠEOBECNÉ BEZPEČNOSTNÉ POKYNY PRE ELEKTRICKÉ NÁRADIE:

Prečítajte si bezpečnostné upozornenia, inštrukcie, vyobrazenia a technické údaje poskytované s týmto elektrickým náradím. Porušenie dodržiavania všetkých inštrukcií uvedených ďalej v texte môže mať za následok úraz elektrickým prúdom, požiar a/alebo ťažké ublíženie na zdraví.

1) BEZPEČNOSŤ PRACOVNÉHO PROSTREDIA:

- Pracovisko je potrebné udržiavať v čistote a dobre osvetlené. Neporiadok a tmavé priestory bývajú príčinou nehôd.
- Nepoužívajte elektrické náradie v prostredí, kde hrozí nebezpečenstvo výbuchu, kde sa vyskytujú horľavé kvapaliny, plyny alebo prach. V elektrickom náradí vznikajú iskry, ktoré môžu zapáliť prach alebo výpary.
- Pri používaní elektrického náradia zabráňte v prístupe deťom a ďalším osobám. Ak budete rušení, môžete stratiť kontrolu nad vykonávanou činnosťou.

2) ELEKTRICKÁ BEZPEČNOSŤ:

- Vidlica napájacieho kábla elektrického náradia musí zodpovedať sieťovej zásuvke. Nikdy akýmkoľvek spôsobom neupravujte el. prívodný kábel. Náradie, ktoré má na vidlici prívodnej šnúry ochranný kolík, nikdy nepripájajte rozdvojkami alebo inými adaptérmi. Nepoškodené vidlice a zodpovedajúce zásuvky znížia nebezpečenstvo úrazu elektrickým prúdom. Poškodené alebo zamotané prívodné káble zvyšujú nebezpečenstvo úrazu elektrickým prúdom. Ak sa sieťová šnúra poškodí, musí sa nahradiť osobitou sieťovou šnúrou, ktorú možno dostať u výrobcu alebo jeho obchodného zástupcu.
- Obsluha sa nesmie telom dotýkať uzemnených predmetov, ako je napr. potrubie, teleso ústredného vykurovania, sporáky a chladničky. Nebezpečenstvo úrazu elektrickým prúdom je väčšie, ak je vaše telo spojené so zemou.
- Nevystavujte elektrické náradie dažďu, vlhku alebo vode. Elektrického náradia sa nikdy nedotýkajte mokrými rukami. Elektrické náradie nikdy neumývajte pod tečúcou vodou ani ho neponárajte do vody.
- Kábel sa nesmie nadmerne zaťažovať. Kábel nikdy nepoužívajte na prenášanie, ťahanie alebo vyťahovanie vidlice elektrického náradia. Kábel nesmie byť vystavený pôsobeniu tepla, oleja, ostrých hrán alebo pohyblivých dielov. Poškodené alebo zapletené káble zvyšujú riziko úrazu elektrickým prúdom.
- Nikdy nepracujte s náradím, ktoré má poškodený el. kábel príp. vidlicu, alebo spadlo na zem a je akýmkoľvek spôsobom poškodené.
- Pri používaní elektrického náradia vo vonkajšom prostredí používajte predlžovací kábel vhodný na vonkajšie použitie. Používanie šnúry vhodnej na vonkajšie použitie znižuje riziko úrazu elektrickým prúdom
- Ak používate elektrické náradie vo vlhkých priestoroch, používajte napájanie chránené prúdovým chráničom (RCD). Používanie RCD obmedzuje nebezpečenstvo úrazu elektrickým prúdom. Pojem „prúdový chránič (RCD)“ môže byť nahradený pojmom „hlavný istič obvodu (GFCI)“ alebo „istič unikajúceho prúdu (ELCB)“.
- Držte el. ručné náradie výlučne za izolované plochy určené na uchopenie, pretože pri prevádzke môže dôjsť ku kontaktu rezacieho či vrtacieho príslušenstva so skrytým vodičom alebo vlastnou šnúrou.

3) BEZPEČNOSŤ OSÔB:

- Pri používaní elektrického náradia buďte pozorní a ostražití, venujte maximálnu pozornosť činnosti, ktorú práve prevádzate. Sústreďte sa na prácu. Nepracujte s elektrickým náradím ak ste unavení, alebo ste pod vplyvom drog, alkoholu alebo liekov. Aj chvíľková nepozornosť pri používaní elektrického náradia môže viesť k vážnemu poraneniu osôb. Pri práci s el. náradím nejedzte, nepite a nefajčite.
- Používajte ochranné pomôcky. Vždy používajte ochranu očí. Používajte ochranné prostriedky odpovedajúce druhu práce, ktorú prevádzate. Ochranné pomôcky ako napr. respirátor, bezpečnostná obuv s protišmykovou úpravou, pokrývka hlavy alebo ochrana sluchu, používané v súlade s podmienkami práce, znižujú riziko poranenia osôb.
- Vyvarujte sa neúmyselnému zapnutiu el. náradia. Neprenášajte el. náradie, ktoré je pripojené k elektrickej sieti, s prstom na vypínači alebo na spúšti. Pred pripojením k elektrickému napätiu sa uistite, či vypínač alebo spúšť sú v polohe „vypnuté“. Prenášanie el. náradia s prstom na vypínači alebo pripájanie vidlice el. náradia do zásuvky zo zapnutým vypínačom môže byť príčinou vážnych úrazov.
- Pred zapnutím el. náradia odstráňte všetky nastavovacie kľúče a nástroje. Nastavovací kľúč alebo nástroj, ktorý zostane pripevnený k otáčajúcej sa časti elektrického náradia môže byť príčinou poranenia osôb.
- Vždy udržiajte stabilný postoj a rovnováhu. Pracujte len tam, kam bezpečne dosiahnete. Nikdy nepreceňujte vlastnú silu. Nepoužívajte elektrické náradie, ak ste unavení.
- Obliekajte sa vhodným spôsobom. Používajte pracovné oblečenie. Nenoste voľné oblečenie ani šperky. Dbajte na to, aby sa vaše vlasy, oblečenie, rukavice alebo iná časť Vášho tela nedostala do prílišnej blízkosti

rotujúcich alebo rozpálených časti el. náradia.

- Pripojte el. náradie k odsávaniu prachu. Ak má el. náradie možnosť pripojenia zariadenia na zachytávanie alebo odsávanie prachu, uistite sa, že došlo k jeho riadnemu pripojeniu a používaniu. Použitie takýchto zariadení môže obmedziť nebezpečenstvo vznikajúce prachom.
- Pevne upevnite obrobok. Použite stolársku svorku alebo zverák pre upevnenie obrobku, ktorý budete obrábať.
- Nepoužívajte akékoľvek náradie ak ste pod vplyvom alkoholu, drog, liekov alebo iných omamných či návykových látok. j) Toto zariadenie nie je určené na použitie osobami (vrátane detí) so zníženými fyzickými, zmyslovými alebo mentálnymi schopnosťami alebo s nedostatkom skúseností a znalostí, pokiaľ nie sú pod dozorom alebo nedostali pokyny ohľadom použitia zariadenia od osoby zodpovednej za ich bezpečnosť. Deti musia byť pod dozorom, aby ste sa uistili, že sa nehrajú so zariadením.

4) POUŽÍVANIE A ÚDRŽBA ELEKTRICKÉHO NÁRADIA:

- El. náradie vždy odpojte od el. siete v prípade akéhokoľvek problému pri práci, pred každým čistením alebo údržbou, pri každom presune a pri ukončení činnosti! Nikdy nepracujte s el. náradím, ak je akýmkoľvek spôsobom poškodené.
- Ak začne náradie vydávať abnormálny zvuk alebo zápach, okamžite ukončite prácu.
- Elektrické náradie nepreťažujte. Elektrické náradie bude pracovať lepšie a bezpečnejšie, ak s ním budete pracovať v otáčkach, pre ktoré bolo navrhnuté. Používajte správne náradie, ktoré je určené pre danú činnosť. Vhodné náradie bude dobre a bezpečne vykonávať prácu, pre ktorú bolo vyrobené.
- Nepoužívajte elektrické náradie, ktoré nemožno bezpečne zapnúť a vypnúť ovládacím vypínačom. Používanie takého náradia je nebezpečné. Poškodený vypínač musí byť opravený certifikovaným servisom.
- Odpojte náradie od elektrickej siete predtým, než začnete prevádzkať jeho nastavenie, výmenu príslušenstva alebo údržbu. Toto opatrenie obmedzí nebezpečenstvo náhodného spustenia.
- Nepoužívané elektrické náradie uschovajte tak, aby bolo mimo dosahu detí a nepovolaných osôb. Elektrické náradie v rukách neskúsených užívateľov môže byť nebezpečné. Elektrické náradie skladujte na suchom a bezpečnom mieste.
- Starostlivo udržiavajte elektrické náradie v dobrom stave. Pravidelne kontrolujte nastavenie pohybujúcich sa častí a ich pohyblivosť. Kontrolujte či nedošlo k poškodeniu ochranných krytov alebo iných častí, ktoré môžu ohroziť bezpečnú funkciu elektrického náradia. Ak je náradie poškodené, pred ďalším použitím zaistite jeho opravu. Mnoho úrazov je spôsobené nesprávnou údržbou elektrického náradia.
- Rezacie nástroje udržiavajte ostré a čisté. Správne udržiavané a naostrené nástroje uľahčujú prácu, obmedzujú nebezpečenstvo úrazu a práca s nimi sa lepšie kontroluje. Použitie iného príslušenstva než toho, ktoré je uvedené v návode na obsluhu alebo doporučené dovozcom môže spôsobiť poškodenie náradia a byť príčinou úrazu.
- Elektrické náradie, príslušenstvo, pracovné nástroje atď. používajte v súlade s týmito pokynmi a takým spôsobom, ktorý je predpísaný pre konkrétne elektrické náradie a to s ohľadom na dané podmienky práce a druh prevádzanej práce. Používanie náradia na iné účely, než pre aké je určené, môže viesť k nebezpečným situáciám.

5) POUŽÍVANIE AKUMULÁTOROVÉHO NÁRADIA:

- Pred vložením akumulátoru sa uistite, že je vypínač v polohe „0-vypnuté“. Vloženie akumulátoru do zapnutého náradia môže byť príčinou nebezpečných situácií.
- K nabíjaniu akumulátora používajte len nabíjačky predpísané výrobcom. Použitie nabíjačky pre iný typ akumulátoru môže mať za následok jeho poškodenie a vznik požiaru.
- Používajte iba akumulátory určené pre dané náradie. Použitie iných akumulátorov môže byť príčinou úrazu alebo vzniku požiaru.
- Ak nie je akumulátor používaný, uschovávajte ho oddelene od kovových predmetov ako sú svorky, kľúče, skrutky a iné drobné kovové predmety, ktoré by mohli spôsobiť spojenie jedného kontaktu akumulátoru s druhým. Vyskratovanie akumulátoru môže zapríčiniť úraz, popáleniny alebo vznik požiaru.
- S akumulátormi zaobchádzajte šetrne. Pri nešetrnom zaobchádzaní môže z akumulátoru uniknúť chemická látka. Vyvarujte sa kontaktu s ňou. Ak predsa dôjde ku kontaktu s touto chemickou látkou, vymyte postihnuté

miesto prúdom tečúcej vody. Ak sa chemická látka dostane do očí, vyhľadajte ihneď lekársku pomoc. Chemická látka z akumulátoru môže spôsobiť vážne poranenie.

- Akumulátor alebo náradie sa nesmie vystavovať ohňu alebo nadmernej teplote. Vystavenie ohňu alebo teplote vyššej ako 130°C môže spôsobiť výbuch.

- Akumulátor alebo náradie, ktoré sú poškodené alebo prestavané, sa nesmie používať. Poškodené alebo upravené akumulátory sa môžu chovať nepredvídateľne, a môžu tak spôsobiť oheň, výbuch alebo nebezpečenstvo úrazu.

6) SERVIS:

- Servis elektrického náradia zverte kvalifikovanému opravárovi. Môžu sa používať iba rovnaké náhradné diely. Zaručíte tak, že bude zachovaná bezpečnosť elektrického náradia.

BEZPEČNOSTNÉ POKYNY PRE FÚKAČ LÍSTIA:

- Výrobok nie je určený na používanie osobami (vrátane detí), ktorým fyzická, zmyslová alebo mentálna neschopnosť či nedostatok skúseností a znalostí zabraňuje v bezpečnom používaní výrobku, ak na ne nebude dohliadané alebo ak neboli inštruované ohľadom použitia spotrebiča osobou zodpovednou za ich bezpečnosť. Dávajte pozor na deti, aby ste zabezpečili, že sa nebudú môcť s výrobkom hrať.

- Obsluhujúca osoba alebo užívateľ je zodpovedný za úrazy a škody spôsobené iným osobám alebo za škody na ich majetku.

- Počas používania náradia sa nesmú zdržiavať v okruhu 3 metre žiadne iné osoby ani zvieratá. Obsluhujúca osoba je vo svojom pracovnom okruhu zodpovedná za iné osoby.

- Akumulátorový fúkač lístia používajte iba za denného svetla alebo pri dobrom umelom osvetlení.

- Akumulátorový fúkač lístia nepoužívajte za zlých poveternostných podmienok, predovšetkým vtedy, keď sa blíži búrka.

- Nepracujte s akumulátorovým fúkačom lístia vtedy, keď ste bosý, alebo keď máte obuté otvorené sandále. Pri práci noste vždy pevnú obuv a dlhé nohavice.

- Dávajte pozor na to, aby sa Vám voľné kúsky odevu alebo dlhé vlasy nevtiahlo do otvorov vstupu vzduchu, pretože by to mohlo mať za následok zranenie.

- Používajte toto záhradnícke náradie iba s nasadenou trubicou.

- Dávajte pozor na to, aby ste na šikmej ploche stúpili pri každom kroku bezpečne.

-Všetky otvory vzduchového chladenia udržiavajte bez nečistôt.

- V žiadnom prípade nefúkajte nečistotu/lístie do toho smeru, kde sa nachádzajú nejaké osoby.

- V žiadnom prípade neprechádzajte so spustením zariadením ponad štrkové chodníky alebo cesty. Ani neodkladajte spustené zariadenie na štrkový povrch.

- Pri práci chodte v žiadnom prípade nebehajte.

- V žiadnom prípade nerobte na zariadení nejaké zmeny. Nedovolené zmeny by mohli negatívne ovplyvniť bezpečnosť Vášho zariadenia a mať za následok zvýšenie hluku a vibrácií.

- **Akumulátorový fúkač lístia vypnite a vytiahnite akumulátor zo zariadenia:**

a) vždy vtedy, keď sa od zariadenia vzdialíte,

b) keď chcete odstrániť nečistoty blokujúce zariadenie,

c) keď budete zariadenie kontrolovať, čistiť, alebo na ňom niečo iné robiť (opravovať ho),

d) ak začne nezvyčajne vibrovať (okamžite skontrolujte).

BEZPEČNOSTNÉ POKYNY PRE AKUMULÁTOR A NABÍJAČKU:

- Pred prvým použitím akumulátora a nabíjačky si pozorne prečítajte návod na obsluhu.

1. Overte, či elektrický prúd, ktorý je k dispozícii vo vašej sieti, je zhodný s tým, ktorý je uvedený na nabíjačke akumulátora.

2. Nedovoľte aby vlhkosť, dážď či striekajúca voda dosiahli na miesto nabíjania akumulátora.

3. Nenabíjajte akumulátor, keď je teplota pod 10 °C alebo nad 40 °C. Nabíjanie akumulátora pri extrémnych teplotách môže znížiť jeho životnosť.

4. S poškodeným akumulátorom, ktorý už nemožno nabiť, treba zaobchádzať ako s nebezpečným odpadom. Neodhadzujte akumulátor do smetí, ohňa ani vody.

5. Používajte len akumulátor a nabíjačku schválenú výrobcom pre použitie v daných zariadeniach.
6. Udržujte nabíjačku čistú, mimo prachu a nečistôt.
7. Vždy odstráňte akumulátor pred opravou zariadenia.
8. Prekryte kontakty akumulátora, aby ste predišli skratu.
9. Vyhnite sa nebezpečenstvu výbuchu!
10. Nefajčite počas nabíjania akumulátora alebo na mieste jeho uskladnenia. Z pokazených akumulátorov môže unikať výbušný plyn vodík ktorý sa môže vznietiť od otvoreného plameňa alebo iskry.
11. V prípade požiaru sa snažte uhasiť oheň.
12. Akumulátor a nabíjačka sa priebehu nabíjania mierne zahrievajú.

Chemické nebezpečenstvo:

Neotvárajte obal akumulátora. Chráňte akumulátor pred nárazom. Ak dôjde k vytečeniu elektrolytu z akumulátora, je nevyhnutné zabrániť styku s pokožkou. Ak predsa príde ku kontaktu elektrolytu s pokožkou, opláchnite postihnuté miesto ihneď s vodou. V prípade, že sa vám elektrolyt dostane do očí, okamžite vyhľadajte lekára.

Nabíjanie:

Pripojte k zdroju napájania 230 V a spojte nabíjací kábel s nabíjacím modulom. Vložte batériu do nabíjačky, uistite sa, že je polarita (+ / -) správna! Keď je batéria nabíjaná, svieti červená kontrolka. Dôležité: ak sa červená kontrolka nerozsvieti okamžite po vložení batérie, ktorá bola práve používaná, odpojte batériu a vložte ju po niekoľkých minútach do nabíjačky späť. Bežný čas nabíjania je okolo 1 – 1,5 hodín. Po tejto dobe nabíjacie zariadenie zaistí, že sa dosiahol plne nabitého stavu. Batéria je tepelnou poistkou chránená proti prebitiu, preto môže v nabíjačke zostať dlhší čas bez poškodenia (však, nie dlhšie ako 24 hodín). Zahriatie batérie a nabíjacieho zariadenia na konštantnú teplotu je normálne a nie je známkou poškodenia. Podstatne skrátený prevádzkový čas batérie znamená, že musí byť batéria vymenená.

MONTÁŽ A POUŽITIE:

Pred začatím montáže, zariadenie vypnite a vytiahnite akumulátor zo zariadenia, aby ste zabránili jeho nechcenému spusteniu a následnému možnému poraneniu.

MONTÁŽ TRUBICE FÚKAČA LÍSTIA:

Trubicu na zariadenie namontujete bez použitia akéhokoľvek nástroja.

Nasuňte trubicu fúkača na zariadenie až kým nezapadne na svoje miesto (obr. 4)

Nasuňte zúženú trubicu do trubice fúkača až kým zaistovacie tlačidlo zúženej trubice nezapadne na svoje miesto. (obr. 5) (Zúžená trubica sa používa v ťažko prístupných miestach ako sú napríklad kvetinové záhony).

KONTROLA STAVU AKUMULÁTORA(OBR. 3):

Stlačte tlačidlo na batérií pre rozsvietenie svetelného ukazovateľa.

MONTÁŽ A DEMONTÁŽ AKUMULÁTORA (OBR. 6 A 7):

Akumulátor vložte do zariadenia v smeru zobrazenom na obr. 6.

Pre vybratie akumulátora stlačte uvoľňovacie tlačidlo a následne akumulátor vyberte zo zariadenia potiahnutím smerom dozadu. (obr. 7)

ZAPNUTIE A VYPNUTIE FÚKAČA LÍSTIA (OBR. 8)

Varovanie! Pri zapínaní držte nástroj pevne oboma rukami.

Varovanie! Nemierť otvorom trubice na seba alebo na iné osoby.

Pre zapnutie fúkača lístia nastavte vypínač ON/OFF do polohy ON(1).

Pre vypnutie fúkača lístia nastavte vypínač ON/OFF do polohy OFF(0).

UŽITOČNÉ RADY:

- Keď zariadenie nepoužívate alebo prenášate nastavte vypínač ON/OFF do polohy OFF(1)
- Pri práci držte zariadenie vždy približne 3cm nad zemou.
- Nezhŕňajte dohromady žiadne horúce, horľavé ani výbušné materiály.
- Na uvoľnenie nečistôt použite hrable alebo metlu.
- Pri práci v prašnom prostredí mierne navlhčite povrch vodou.
- Aby ste zabránili rozptýleniu odstraňovaného materiálu. Vykonávajte fúkanie od okraja nikdy nie zo stredu.

ÚDRŽBA:

- Pred začatím akejkoľvek kontroly alebo údržby, zariadenie vypnite a vytiahnite akumulátor zo zariadenia.
- Postarajte sa o to, aby boli všetky matice, zavŕtané skrutky a ostatné skrutky dobre utiahnuté, aby bol zaručený bezpečný prevádzkový stav zariadenia.
- Akumulátorový fúkač lístia dôkladne vyčistite po každom použití. Ak nečistoty nemožno odstrániť, použite Mäkkú handričku navlhčenú v mydlovej vode. Nikdy nepoužívajte čistiace prostriedky alebo rozpúšťadlá ako je benzín, alkohol, čpavok a pod! Tieto rozpúšťadlá môžu poškodiť plastové časti výrobku.
- Kontrolujte pravidelne svoje zariadenie a keď zistíte, že niektoré súčiastky sú opotrebované alebo poškodené, preventívne ich kvôli vlastnej bezpečnosti vymeňte. Opotrebované či poškodené časti stroja sa môžu vymeniť iba v autorizovanom servise alebo ich výmenu zaistí predajca.
- Postarajte sa o to, aby boli použité originálne náhradné súčiastky značky Worcraft.

OCHRANA ŽIVOTNÉHO PROSTREDIA:



Aby sa zariadenie nepoškodilo počas prepravy, je dodávané zabalené v pevnom obale. Väčšina z obalových materiálov je recyklovateľná. Tieto materiály odneste do zberne na recykláciu. Vyradené zariadenia odovzdajte na predajni. Predajňa zabezpečí likvidáciu ekologickým spôsobom. Vyradené elektrické spotrebiče sú recyklovateľné a nesmú sa vyhadzovať spolu s domácim odpadom! Prosíme vás, aby ste nám aktívne pomáhali zachovať zdroje a chrániť životné prostredie tak, že tento spotrebič zanesiete do zberného strediska (ak máte túto možnosť).

ES VYHLÁSENIE O ZHODE EC DECLARATION OF CONFORMITY



vydané/issued by

Firma/Company: SLOVAKIA TREND EXPORT - IMPORT, s.r.o.
Sídlo/Seated: Michalovská 87/1414, Sobrance 07301, Slovensko
IČO/ID Nr: 46512250

vyhlasuje, že následne označené zariadenie na základe svojej koncepcie a konštrukcie, rovnako ako do obehu uvedené vyhotovenie, zodpovedá základným bezpečnostným požiadavkám príslušných legislatívnych predpisov/ hereby declares that this appliance is in compliance with all basic safety requirements of all relevant directives.

Fukár záhradný / Cordless Garden Blower Worcraft CLB-S20Li (JD850320), 20V, Class III, IPXO, akumulátorová/battery powered.

Nabíjačka (charger) DL1051, 2.4A, 60W, 230 V, Class III

bol navrhnutý a vyrobená v zhode s nasledujúcimi normami/was constructed and produced in compliance with following standards:

Fukar/cordless blower	Nabíjačka/charger
EN 60335-1:2012/A11:2014 EN 50636-2-100:2014 (Household and similar electrical appliances. Safety. Particular requirements for hand-held mains-operated garden blowers, vacuums and blower vacuums Lwa=92dB(A) EN 62233:2008 EN 55014-1:2006+A1:2009/+A2:2011 EN 55014-2:2015	EN 60335-1:2012+A11:2014 (LVD directive) EN 60335-2-29:2004+A2:2010 EN 62233:2008 AfPS GS 2014:01 PAK Par. 3.1 EN 55014-1:2006+A1: 2009/+A2:2011 EN 55014-2:1997+A1:2001/+A2:2008 EN 61000-3-2:2014 EN 61000-3-3:2013

a nasledujúcimi predpismi (všetko v platnom znení)/and all relevant directives (all in compliance):

2014/30/EU EMCD
2006/42/EC MD
2000/14/EC Noise directive
2014/35/EU LVD (for charger/pre nabíjačku)
RoHS 2011/65/EU

ES vyhlásenie o zhode bolo vydané na základe certifikátu /EC declaration of conformity issued on the basis of certificate:
EMC Nr. 4840317257500, TUV SUD, Germany
MD Nr. 161200273SHA-001, Intertek Shanghai
LVD Nr (nabíjačka/charger) 150 900374SHA-001, Intertek Shanghai
GS Nr. (nabíjačka/charger) 150 900371SHA-001, Intertek Shanghai

Všetky súbory technickej dokumentácie sa nachádzajú k nahliadnutiu na adrese: /All related technical documentation and test report are available for checking at seat of company on following address: Slovakia TREND Export – Import s.r.o, Michalovská 87/1414, 073 01 Sobrance, Slovenská Republika

Last two digits when product has been introduced on market
/ Posledné dve číslice roka, kedy bol výrobok označený značkou CE: 17

SLOVAKIA TREND EXPORT - IMPORT, s.r.o.
Michalovská 87/1414
073 01 SOB RANCE
IČO: 46512250
DIČ: 2023403371

Sobrance 27.11.2017

Dátum a miesto vydania vyhlásenia
Place and date of issue

.....
Vydal/Issued by. Pечатка/Podpis, Stamp/Signature
Ing. Slavomír Čižmár, sales director/obch.riaditeľ

Záručný list/Warranty

Poskytnutá záručná doba (v rokoch):	
---------------------------------------------------	--

Výrobok:	Výrobca:
Typ:	Podpis a pečiatka predajcu:
Výrobné číslo:	
Modelové číslo:	
Dátum predaja:	

Meno zákazníka (názov firmy):	Adresa zákazníka (sídlo firmy):
-------------------------------	---------------------------------

Zákazník svojím podpisom potvrdzuje, že mu bolo zariadenie predvedené a vysvetlené, že bol oboznámený s návodom na obsluhu, nasadením a užívaním stroja a že mu zariadenie bolo vydané kompletne.	Podpis zákazníka:
----------------------------------------------------------------------------------------------------------------------------------------------------------------------------------------------------------	-------------------

Záznamy o reklamáciách – záručných opravách				
Dátum prijatia reklamácie:	Dátum ukončenia reklamácie:	Evidenčné číslo reklamácie:	Podpis prevedenej záručnej opravy (Záznam o neoprávnenej reklamácie)	Pečiatka servisného technika:

Podmienky záruky

1. Dodávateľ poskytuje na tento výrobok záručnú dobu uvedenú v tomto záručnom liste za podmienok dodržania spôsobu používania a skladovania výrobku v súlade s platnými podmienkami a normami, ako i návodom na obsluhu. Záručná doba začína plynúť od dátumu predaja.
2. Predĺžená záručná doba 5 rokov sa poskytuje na výrobok za podmienok, že tento výrobok je dodávateľom označený v zozname výrobkov s predĺženou zárukou, konečným zákazníkom je spotrebiteľ a výrobok nebude používaný na komerčné nasadenie. Predĺžená záruka je podmienená pravidelnými servisnými prehliadkami v autorizovaných servisných strediskách dodávateľa.
3. Záručná doba sa predlžuje o dobu, počas ktorej bol výrobok v záručnej oprave a je o tom uvedený záznam v zozname o záručných opravách tohto záručného listu. Právo na záručnú opravu si spotrebiteľ môže uplatniť v niektorom autorizovanom servisnom stredisku, podľa priloženého zoznamu „A“ servisných stredísk. Servisné strediská „B“ prevádzajú záručné opravy len na výrobky, ktoré boli predané v ich prevádzkach. Zoznam servisných stredísk je pravidelne aktualizovaný u predajcov a na stránke dovozu: www.strendpro.sk.
4. Servisné stredisko je povinné zabezpečiť záručnú opravu v zákonom stanovenej lehote. Zákonom stanovená lehota na vybavenie reklamácie začína plynúť nasledujúcim dňom po dátume prijatia reklamácie v servisnom stredisku.
5. Bezplatná záručná oprava nemôže byť uplatňovaná ak ide o poruchy, ktoré boli spôsobené používaním výrobku v rozpore s ustanoveniami uvedenými v návode na obsluhu, nesprávnou manipuláciou, mechanickým poškodením, bežným mechanickým opotrebením dielov spôsobeným prevádzkou stroja, vinou obsluhy, živelnou pohromou, neoprávneným zásahom do výrobku, poruchy zapríčinené použitím nevhodných náhradných dielov, použitím nevhodného paliva, a zrejme preťaženie stroja v dôsledku trvalého prekročovania hornej hranice výkonu. Práce spojené s čistením, základnou údržbou, ošetrovaním alebo nastavením zariadenia, ktoré môže viesť k obsluhu a sú uvedené v návode na obsluhu, nespádajú do rozsahu záruky.
6. Za bežné opotrebenie dielov sa považuje hlavne opotrebenie: všetkých rotujúcich a pohyblivých častí, rezných častí a ich krytov, strižných skrutiek a klinov, prevodových a klinových remeňov, reťazových prevodov, trecie plochy brzd a spojok, dezény pneumatík a diely bežnej údržby ako sú: vzduchové, hydraulické a olejové filtre, zapaľovacie sviečky, olejové a chladiace náplne.
7. Z predĺženej záruky sú vyňaté časti strojov a zariadení, na ktoré ich konkrétny výrobca poskytuje kratšiu záruku ako dodávateľ na samotný výrobok, v ktorom sú namontované. Do tejto kategórie častí patria: akumulátory, žiarovky a podobne.
8. Právo uplatniť nároky plynúce zo záruky ma vlastník výrobku, pokiaľ tak urobí najneskôr v posledný deň záručnej doby.
9. Pri reklamáciách sa postupuje podľa príslušných ustanovení Občianskeho zákonníka a Zákona o ochrane spotrebiteľa.
10. Servisné prehliadky, ktoré sú podmienkou predĺženej 5 ročnej záruky, musia byť prevádzané len v autorizovanom servisnom stredisku dodávateľa, v pravidelných intervaloch a obdobie medzi jednotlivými prehliadkami nesmie prekročiť dobu 12 mesiacov. Prvá servisná prehliadka musí byť vykonaná najneskôr do 12 mesiacov od dátumu predaja výrobku. Servisné prehliadky vykonávajú servisné strediská v období posledných troch a prvých dvoch mesiacoch kalendárneho roku. Každá servisná prehliadka musí byť zaznamenaná v tomto záručnom liste s uvedeným dátumom prehliadky, podpisom a pečiatkou servisného strediska. Servisnou prehliadkou sa rozumie kontrola stroja, výmena náplní a filtrov podľa odporúčenia výrobcu, výmena opotrebených a poškodených dielov, ktoré môžu ovplyvniť poškodenie alebo opotrebenie iných dielov a samotné nastavenie stroja. Úkon servisnej prehliadky a použitý materiál sa účtuje podľa platného cenníka servisného strediska.

Pri uplatňovaní reklamácie je reklamujúci povinný predložiť k reklamácie čistý a kompletný výrobok, doklad o kúpe alebo vyplnený a potvrdený záručný list. V prípade predĺženej záruky, záznamy o servisných prehliadkach a daňové doklady za jednotlivé prehliadky. Pri nesplnení niektorej z podmienok predĺženej záruky uvedenej v tomto záručnom liste, sa na výrobok poskytuje záručná doba 2 roky.

Dodávateľ: Slovakia Trend Export-Import s.r.o., Michalovská 87/1414, Sobrance 073 01, SR. Telefón: (056) 652-3195 (6) (7)

Fax: (056) 652-2329, www.strendpro.sk.

AKUMULÁTOROVÝ FOÚKAČ LISTÍ

POUŽITÍ:











Zařízení slouží k odstraňování suchého listí ze zahrad.

Zařízení používejte pouze pro předepsané účely. Jakékoliv jiné použití je považováno jako případ nesprávného použití. Uživatel / obsluha a ne výrobce bude zodpovědný za jakékoliv poškození nebo zranění způsobené tímto nesprávným používáním. Pamatujte si, že toto zařízení nebylo navrženo pro komerční nebo průmyslové používání. Záruka nebude platná pokud bude zařízení používáno pro komerční, průmyslové nebo podobné účely.

ČÁSTI VÝROBKU:

1. Vypínač
2. Zajišťovací tlačítko
3. Trubice fukaru
4. Zajišťovací tlačítko zúžené trubice
5. Zúžená trubice

VYSVĚTLIVKY SYMBOLŮ:

	Zaručená hladina akustického výkonu.
	Přečtěte si návod k použití.
	Nevyhazujte do běžného domovního odpadu. Namísto toho, ekologicky přijatelnou cestou se obraťte na recyklační střediska. Prosím věnujte péči ochraně životního prostředí.
	Výrobek je v souladu s platnými evropskými směrnici a byla provedena metoda hodnocení shody těchto směrnic.
	Existuje riziko vyhození předmětů jako jsou např. malé kameny, které mohou ohrozit obsluhu, ostatních lidí. Upozornění: Během provozu udržujte bezpečnou vzdálenost od zařízení.
	Udržujte ruce mimo rotujícího ventilátoru a ostatních pohyblivých částí.
	Používejte ochranné brýle.
	Nepracujte v dešti, ani nenechávejte zařízení venku pokud prší.
	Pokaždé vyjměte akumulátor ze zařízení před kontrolou, čištěním, opravami, když je zařízení poškozeno, zablokované nebo když zařízení necháváte bez dozoru.
	Používejte chránič sluchu.

OBECNÉ BEZPEČNOSTNÍ POKYNY PRO ELEKTRICKÉ NÁŘADÍ:

Přečtěte si bezpečnostní upozornění, instrukce, vyobrazení a technické údaje poskytované s tímto elektrickým nářadím. Porušení dodržování všech instrukcí uvedených níže může mít za následek úraz elektrickým proudem, požár a / nebo těžké ublížení na zdraví.

1) BEZPEČNOST PRACOVNÍHO PROSTŘEDÍ:

- Pracoviště je třeba udržovat v čistotě a dobré osvětlení. Nepořádek a tmavé prostory bývají příčinou nehod.
- Nepoužívejte elektrické nářadí v prostředí, kde se vyskytují hořlavé kapaliny, plyny nebo prach. V elektrickém nářadí vznikají jiskry, které mohou zapálit prach nebo výpary.
- Při používání elektrického nářadí zamezte v přístupu dětem a dalším osobám. Pokud budete rušeni, můžete ztratit kontrolu nad prováděnou činností.

2) ELEKTRICKÁ BEZPEČNOST:

- Vidlice napájecího kabelu elektrického nářadí musí odpovídat zásuvkám. Nikdy, jakýmkoliv způsobem neupravujte el. přívodní kabel. Nářadí, které má na vidlici přívodní šňůry ochranný kolík, nikdy nezapojujte rozdvojky nebo jinými adaptéry. Nepoškozené vidlice a odpovídající zásuvky snižují nebezpečí úrazu el. proudem. Poškozené nebo zamotané přívodní kabely zvyšují nebezpečí úrazu elektrickým proudem. Pokud se síťová šňůra poškodí, musí se nahradit osobitou síťovou šňůrou, kterou lze dostat u výrobce nebo jeho obchodního zástupce.
- Obsluha se nesmí tělem dotýkat uzemněných předmětů, jako je např. potrubí, těleso ústředního topení, sporáky a chladničky. Nebezpečí úrazu elektrickým proudem je větší, je-li vaše tělo spojeno se zemí.
- Nevystavujte elektrické nářadí dešti, vlhkosti nebo vodě. Elektrického nářadí se nikdy nedotýkejte mokřýma rukama. Elektrické nářadí nikdy nemyjte pod tekoucí vodou ani jej neponořujte do vody.
- Kabel se nesmí nadměrně zatěžovat. Kabel nikdy nepoužívejte na přenášení, tahání nebo vytahování vidlice elektrického nářadí. Kabel nesmí být vystaven působení tepla, oleje, ostrých hran nebo pohyblivých dílů. Poškozené nebo zapletené kabely zvyšují riziko úrazu elektrickým proudem.
- Nikdy nepracujte s nářadím, které má poškozený elektrický kabel, případně vidlici nebo spadlo na zem a je jakýmkoliv způsobem poškozeno.
- Při používání elektrického nářadí ve venkovním prostředí používejte prodlužovací kabel vhodný pro venkovní použití. Použití kabelu vhodného k vnějšímu použití snižuje riziko úrazu elektrickým proudem.
- Používáte-li elektrické nářadí ve vlhkých prostorách, používejte napájení chráněné proudovým chráničem (RCD). Používání RCD omezuje nebezpečí úrazu elektrickým proudem. Pojem „ proudový chránič (RCD)“ může být nahrazen pojmem „hlavní jistič obvodu (GFCI)“ nebo „ jistič unikajícího proudu (ELCB)“.

3) BEZPEČNOST OSOB

- Při používání elektrického nářadí buďte pozorní a ostražití, věnujte maximální pozornost činnosti, kterou právě provádíte. Soustřeďte se na práci. Nepracujte s elektrickým nářadím pokud jste unaveni nebo jste pod vlivem drog, alkoholu nebo léků. I chvilková pozornost při používání elektrického nářadí může vést k vážnému poranění osob. Při práci s elektrickým nářadím nejzte, nepijte a nekouřte.
- Používejte ochranné pomůcky. Vždy používejte ochranu očí. Používejte ochranné prostředky odpovídající druhu práce, kterou provádíte. Ochranné pomůcky, jako např. respirátor, bezpečnostní obuv s protiskluzovou úpravou, pokrývka hlavy nebo ochrana sluchu, používané v souladu s podmínkami práce, snižují riziko poranění osob.
- Vyvarujte se neúmyslnému zapnutí el. nářadí. Nepřenášejte el. nářadí, které je připojeno k elektrické síti, s prstem na spínači nebo na spoušti. Před připojením k elektrickému napětí se ujistěte, zda vypínač nebo spoušť jsou v poloze vypnuto. Přenášení el. nářadí s prstem na vypínači nebo připojování vidlice el. nářadí do zásuvky ze zapnutým vypínačem může být příčinou vážných úrazů.
- Před nastartováním nástroje odstraňte všechny seřizovací klíče a nástroje. Nastavovací klíč nebo nástroj, který zůstane připevněn k otáčející se části elektrického nářadí může být příčinou poranění osob.
- Vždy udržujte stabilní postoj a rovnováhu. Pracujte jen tam, kam bezpečně dosáhnete. Nikdy nepřeceňujte vlastní sílu. Nepoužívejte elektrické nářadí, pokud jste unavení.
- Oblékejte se vhodným způsobem. Používejte pracovní oblečení. Nenoste volné oblečení ani šperky. Dbejte na to, aby se vaše vlasy, oblečení, rukavice nebo jiná část vašeho těla nedostala do přílišné blízkosti rotujících nebo rozpálených částí el. nářadí.

- Připojte elektrické nářadí k odsávání prachu. Pokud má elektrické nářadí možnost připojení zařízení na zachytávání nebo odsávání prachu, ujistěte se, že došlo k jeho řádnému připojení a používání. Použití takových zařízení může omezit nebezpečí vznikající prachem.
- Nepoužívejte jakékoli jiné nářadí, pokud jste pod vlivem alkoholu, drog, léků nebo jiných omamných, či návykových látek. Toto zařízení není určeno pro používání osobami (včetně dětí) se sníženými fyzickými, smyslovými nebo mentálními schopnostmi nebo s nedostatkem zkušeností a znalostí, pokud nejsou pod dozorem nebo nedostaly pokyny ohledně použití zařízení od osoby odpovědné za jejich bezpečnost. Děti musí být pod dozorem, abyste se ujistili, že se nehrají se zařízením.

4) POUŽITÍ A ÚDRŽBA ELEKTRICKÉHO NÁŘADÍ:

- Elektrické nářadí vždy odpojte od elektrické sítě v případě jakéhokoliv problému při práci, před každým čištěním nebo údržbou, při každém přesunu a ukončení činnosti. Nikdy nepracujte s elektrickým nářadím, pokud je jakýmkoli způsobem poškozené.
- Pokud začne nářadí vydávat abnormální zvuk nebo zápach, okamžitě ukončete práci. Elektrické nářadí nepřetěžujte. Elektrické nářadí bude pracovat lépe a bezpečněji, jestliže s ním budete pracovat v otáčkách, pro které bylo navrženo. Používejte správné nářadí, které je určeno pro danou činnost. Vhodné nářadí bude dobré a bezpečně vykonávat práci, pro kterou bylo vyrobeno.
- Nepoužívejte elektrické nářadí, které nelze bezpečně zapnout a vypnout ovládacím vypínačem. Používání takového nářadí je nebezpečné. Poškozený vypínač musí být opraven certifikovaným servisem.
- Odpojte nářadí od elektrické sítě předtím, než začnete provádět jeho nastavení, výměnu příslušenství nebo údržbu. Toto opatření omezí nebezpečí nahodilého spuštění.
- Nepoužívané elektrické nářadí uschovejte tak, aby bylo mimo dosah dětí a nepovolaných osob. Elektrické nářadí v ruce nezkušených uživatelů může být nebezpečné. Elektrické nářadí uschovejte na suchém a bezpečném místě.
- Pečlivě udržujte elektrické nářadí v dobrém stavu. Pravidelně kontrolujte seřízení pohybujících se částí a jejich pohyblivost. Kontrolujte, zda nedošlo k poškození ochranných krytů nebo jiných částí, které mohou ohrozit bezpečnou funkci elektrického nářadí. Pokud je nářadí poškozeno, před dalším použitím zajistěte jeho opravu. Mnoho úrazů je způsobeno nesprávnou údržbou elektrického nářadí.
- Řezací stroje udržujte ostré a čisté. Správně udržované a naostřené nástroje usnadňují práci, omezují nebezpečí úrazu a práce s nimi se lépe kontroluje. Použití jiného příslušenství než toho, které je uvedeno v návodu k obsluze nebo doporučené dovozcem může způsobit poškození nářadí a být příčinou úrazu.
- Elektrické nářadí, příslušenství, pracovní nástroje atd. používejte v souladu s těmito pokyny a takovým způsobem, který je předepsán pro konkrétní elektrické nářadí a to s ohledem na dané podmínky práce a druh prováděné práce. Používání nářadí pro jiné účely, než pro jaké je určeno, může vést k nebezpečným situacím.

5) POUŽITÍ AKUMULÁTOROVÉHO NÁŘADÍ:

- Před vložením akumulátoru se ujistěte, že je vypínač v poloze „0-vypnuto“. Vložení akumulátoru do zapnutého nářadí může být příčinou nebezpečných situací.
- K nabíjení akumulátoru používejte pouze nabíječky předepsané výrobcem. Použití nabíječky pro jiný typ akumulátoru může mít za následek jeho poškození a vznik požáru.
- Používejte pouze akumulátory určené pro dané nářadí. Použití jiných akumulátorů může být příčinou úrazu nebo vzniku požáru.
- Pokud není akumulátor používán, uchovávejte ho odděleně od kovových předmětů jako jsou svorky, klíče, šrouby a jiné drobné kovové předměty, které by mohly způsobit spojení jednoho kontaktu akumulátoru s druhým. Vyzkratování akumulátoru může zapříčinit úraz, popáleniny nebo vznik požiaru.
- S akumulátory zacházejte šetrně. Při nešetrném zacházení může z akumulátoru uniknout chemická látka. Vyvarujte se kontaktu s ní. Pokud přece dojde ke kontaktu s touto chemickou látkou, vymyjte postižené místo proudem tekoucí vody. Pokud se chemická látka dostane do očí, vyhledejte ihned lékařskou pomoc. Chemická látka z akumulátoru může způsobit vážné poranění.
- Akumulátor nebo nářadí se nesmí vystavovat ohni nebo nadměrné teplotě. Vystavení ohni nebo teplotě vyšší než 130° C může způsobit výbuch.

- Akumulátor nebo nářadí, které jsou poškozené nebo přestavěny, se nesmí používat. Poškozené nebo upravené akumulátory se mohou chovat nepředvídatelně, a mohou tak způsobit oheň, výbuch nebo nebezpečí úrazu.

6) SERVIS:

- Servis elektrického nářadí svěřte kvalifikovanému technikovi. Mohou se používat pouze náhradní díly. Zaručíte tak, že bude zachována bezpečnost elektrického nářadí.

BEZPEČNOSTNÍ POKYNY PRO FOUKAČ LISTÍ:

- Výrobek není určen k používání osobami (včetně dětí), jimž fyzická, smyslová nebo mentální neschopnost či nedostatek zkušeností a znalostí zabraňuje v bezpečném používání výrobku, pokud na ně nebude dohlíženo nebo pokud nebyly instruovány ohledně použití spotřebiče osobou zodpovědnou za jejich bezpečnost. Dávejte pozor na děti, abyste zajistili, že se nebudou moci s výrobkem hrát.
- Obsluhující osoba nebo uživatel je odpovědný za úrazy a škody způsobené jiným osobám nebo za škody na jejich majetku.
- Během používání nářadí se nesmí zdržovat v okruhu 3 metry žádné jiné osoby ani zvířata. Obsluhující osoba je ve svém pracovním okruhu zodpovědná za jiné osoby.
- Akumulátorový foukač listí používejte pouze za denního světla nebo při dobrém umělém osvětlení.
- Akumulátorový foukač listí nepoužívejte za špatných povětrnostních podmínek, především tehdy, když se blíží bouřka.
- Nepracujte s akumulátorovým foukačem listí tehdy, když jste bosý, nebo když máte obuty otevřené sandály. Při práci noste vždy pevnou obuv a dlouhé kalhoty.
- Dávejte pozor na to, aby se Vám volné kousky oděvu nebo dlouhé vlasy nevtáhli do otvorů vstupu vzduchu, protože by to mohlo mít za následek zranění.
- Používejte toto zahradnické nářadí pouze s nasazenou trubicí.
- Dávejte pozor na to, abyste na šikmé ploše šláply při každém kroku bezpečně.
- Všechny otvory vzduchového chlazení udržujte bez nečistot.
- V žádném případě nefoukejte nečistotu / listí do toho směru, kde se nacházejí nějaké osoby.
- V žádném případě nepřejíždějte se spuštěním zařízení přes šterkové chodníky nebo cesty. Ani neodkládejte spuštěný zařízení na šterkový povrch.
- Při práci chodte, v žádném případě neběhejte.
- V žádném případě nedělejte na zařízení nějaké změny. Nedovolené změny by mohly negativně ovlivnit bezpečnost Vašeho zařízení a mít za následek zvýšení hluku a vibrací.
- **Akumulátorový foukač listí vypněte a vytáhněte akumulátor ze zařízení:**
 - a) vždy tehdy, když se od zařízení vzdálíte,
 - b) když chcete odstranit nečistoty blokuující zařízení,
 - c) když budete zařízení kontrolovat, čistit nebo na něm něco jiného dělat (opravovat ho) ,
 - d) pokud začne neobvykle vibrovat (okamžitě zkontrolujte).

BEZPEČNOSTNÉ POKYNY PRE AKUMULÁTOR A NABÍJAČKU:

- Před prvním použitím akumulátoru a nabíječky si pozorně přečítajte návod na obsluhu.
- 1. Ověřte, zda elektrický proud, který je k dispozici ve vaší síti, je shodný s tím, který je uveden na nabíječce akumulátoru.
- 2. Nedovolte, aby vlhkost, déšť, či stříkající voda dosáhly na místo nabíjení akumulátoru.
- 3. Nenabíjejte akumulátor, když je teplota pod 10° C nebo nad 40°C. Nabíjení akumulátoru při extrémních teplotách může snížit jeho životnost.
- 4. S poškozeným akumulátorem, který již nelze nabít, je třeba zacházet jako s nebezpečným odpadem. Neodhazujte akumulátor do odpadků, ohně ani vody.
- 5. Používejte pouze akumulátor a nabíječku schválenou výrobcem pro použití v daných zařízeních.
- 6. Udržujte nabíječku čistou, mimo prachu a nečistot.
- 7. Vždy odstraňte akumulátor před opravou zařízení.
- 8. Překryjte kontakty akumulátoru, abyste předešli zkratu.

9. Vyhněte se nebezpečí výbuchu.

10. Nekuřte během nabíjení akumulátoru nebo na místě jeho uskladnění. Z zkažených akumulátorů může unikat výbušný plyn vodík který se může vznítit od otevřeného plamene nebo jiskry.

11. V případě požáru se snažte uhasit oheň.

12. Akumulátor a nabíječka se během nabíjení mírně zahřívají.

Chemické nebezpečí:

Neotvírejte obal akumulátoru. Chraňte akumulátor před nárazem. Pokud dojde k vytečení elektrolytu z akumulátoru, je nezbytné zabránit styku s kůží. Pokud přesto dojde ke kontaktu elektrolytu s pokožkou, opláchněte postižené místo ihned s vodou. V případě, že se Vám elektrolyt dostane do očí, okamžitě vyhledejte lékaře.

Nabíjení:

Připojte ke zdroji napájení 230 V a spojte nabíjecí kabel s nabíjecím modulem. Vložte baterii do nabíječky, ujistěte se, že je polarita (+ / -) správná! Když je baterie nabíjena svítí červená kontrolka.

Důležité: pokud se červená kontrolka nerozsvítí okamžitě po vložení baterie, která byla právě používána, odpojte baterii a vložte ji po několika minutách do nabíječky zpět. Běžný čas nabíjení je kolem 1 - 1,5 hodin. Po této době nabíjecí zařízení zajistí, že dosáhl plně nabití stavu. Baterie je tepelnou pojistkou chráněna proti přehřátí, proto může v nabíječce zůstat delší dobu bez poškození (nicméně, ne déle než 24 hodin). Zahřátí baterie a nabíjecího zařízení na konstantní teplotu je normální a není známkou poškození. Podstatně zkrácený provozní doba baterie znamená, že musí být baterie vyměněna.

MONTÁŽ A POUŽITÍ:

Před zahájením montáže, zařízení vypněte a vytáhněte akumulátor ze zařízení, abyste zabránili jeho nechtěnému spuštění a následnému možnému poranění.

MONTÁŽ TRUBICE FOUKAČE LÍSTÍ:

Trubici na zařízení namontujete bez použití jakéhokoliv nástroje. Nasuňte trubici fukaru na zařízení dokud nezapadne na své místo (obr. 4) Nasuňte zúženou trubici do trubice foukače dokud zajišťovací tlačítko zúžené trubice neusadí. (Obr. 5) (Zúžená trubice se používá v těžko přístupných místech jako jsou například květinové záhony).

KONTROLA STAVU AKUMULÁTORU (OBR. 3):

Stiskněte tlačítko na bateriích pro rozsvícení světelného ukazatele.

MONTÁŽ A DEMONTÁŽ AKUMULÁTORU (OBR. 6 A 7):

Akumulátor vložte do zařízení v směru zobrazeném na obr. 6. Pro vyjmutí akumulátoru stiskněte uvolňovací tlačítko a následně akumulátor vyjměte ze zařízení potáhnutím směrem dozadu. (Obr. 7)

ZAPNUTÍ A VYPNUTÍ FOUKAČELISTÍ (OBR. 8)

Varování! Při zapínání držte nástroj pevně oběma rukama.

Varování! Nemiřte otvorem trubice na sebe nebo na jiné osoby.

Pro zapnutí foukače listí nastavte vypínač ON / OFF do polohy ON (1).

Pro vypnutí foukače listí nastavte vypínač ON / OFF do polohy OFF (0).

UŽITEČNÉ RADY:

- Když zařízení nepoužíváte nebo přenášíte nastavte vypínač ON / OFF do polohy OFF (1)

- Při práci držte zařízení vždy přibližně 3 cm nad zemí.

- Nezhrnujte dohromady žádné horké, hořlavé ani výbušné materiály.

- Pro uvolnění nečistot použijte hrábě nebo koště.

- Při práci v prašném prostředí mírně navlhčete povrch vodou.

- Abyste zabránili rozptýlení odstraňovaného materiálu. Provádějte foukání od okraje nikdy ne ze středu.

ÚDRŽBA:

- Před zahájením jakékoliv kontroly nebo údržby, zařízení vypněte a vytáhněte akumulátor ze zařízení.
- Postarejte se o to, aby byly všechny matice, zavrtané šrouby a ostatní šrouby dobře utažené, aby byl zaručen bezpečný provozní stav zařízení.
- Akumulátorový foukač listí důkladně vyčistěte po každém použití. Pokud nečistoty nelze odstranit, použijte měkký hadřík navlhčený v mýdlové vodě. Nikdy nepoužívejte čisticí prostředky nebo rozpouštědla jako je benzín, alkohol, čpavek a pod! Tato rozpouštědla mohou poškodit plastové části výrobku.
- Kontrolujte pravidelně své zařízení a když zjistíte, že některé součástky jsou opotřebované nebo poškozené, preventivně je kvůli vlastní bezpečnosti vyměňte. Opotřebované či poškozené části stroje se mohou vyměnit pouze v autorizovaném servisu nebo jejich výměnu zajistí prodejce.
- Postarejte se o to, aby byly použity originální náhradní součástky značky Worcraft.

OCHRANA ŽIVOTNÉHO PROSTŘEDIA:



Aby se zařízení nepoškodilo během přepravy, je dodáváno zabalené v pevném obalu. Většina z obalových materiálů je recyklovatelná. Tyto materiály odnese do sběrný na recyklaci. Vyřazená zařízení odevzdejte na prodejně. Prodejna zajistí likvidaci ekologickým způsobem. Vyřazené elektrické spotřebiče jsou recyklovatelné a nesmí se vyhazovat spolu s domácím odpadem! Prosíme vás, abyste nám aktivně pomáhali zachovat zdroje a chránit životní prostředí tak, že tento spotřebič zanesete do sběrného střediska (pokud máte tuto možnost).



ZÁRUČNÍ LIST / WARRANTY

Poskytnuta záruční doba (v letech):	
------------------------------------------------------	--

Výrobek:	Modelové číslo:
Výrobce:	Datum prodeje:
Typ:	
Podpis a razítko prodejce:	
Výrobní číslo:	

Jméno zákazníka (název firmy):	Adresa zákazníka (sídlo firmy):
--------------------------------	---------------------------------

Zákazník svým podpisem stvrzuje, že mu bylo zařízení předvedeno a vysvětleno, že byl seznámen s návodem k obsluze, nasazením a užíváním stroje a že mu zařízení bylo vydáno kompletní.	Podpis zákazníka:
-----------------------------------------------------------------------------------------------------------------------------------------------------------------------------------------------	-------------------

Záznamy o reklamacích - záručních opravách				
Datum přijetí reklamace:	Datum ukončení reklamace:	Evidenční číslo reklamace:	Podpis provedené záruční opravy (Záznam o neoprávněné reklamace)	Razítko servisního technika:

Podmínky záruky:

1. Dodavatel poskytuje na tento výrobek záruční dobu uvedenou v tomto záručním listě za podmínek dodržení způsobu používání a skladování výrobku v souladu s platnými podmínkami a normami , jako i návodem k obsluze . Záruční doba začíná běžet od data prodeje.
2. Prodloužená záruční doba 5 let se poskytuje na výrobek za podmínky , že tento výrobek je dodavatelem označen v seznamu výrobků s prodlouženou zárukou , konečným zákazníkům je spotřebitel a výrobek nebude používán na komerční nasazení. Prodloužená záruka je podmíněna pravidelnými servisními prohlídkami v autorizovaných servisních střediscích dodavatele.
3. Záruční doba se prodlužuje o dobu , po kterou byl výrobek v záruční opravě a je o tom uveden záznam v seznamu o záručních opravách tohoto záručního listu . Právo na záruční opravu si spotřebitel může uplatnit v některém autorizovaném servisním středisku, podle příloženého seznamu „A“ servisních středisek. Servisní střediska „B“ jsou k záruční opravě pouze výrobky, které byly prodávány pouze v jejich činnosti. Seznam servisních středisek je pravidelně je pravidelně aktualizován s dealery a na webových stránkách importu: www.strendpro.sk
4. Servisní středisko je povinen poskytovat záruční servis / opravy v zákonné lhůtě. Zákon určuje, že lhůta pro vyřízení reklamace začíná běžet následující den po dni doručení reklamace v servisním centru.
5. Zdarma záruční opravu nelze uplatňovat, pokud jde o poruchy, které byly způsobeny použitím výrobku v rozporu s ustanoveními uvedenými v návodu k obsluze, nesprávnou manipulací, mechanickým poškozením, normální mechanické opotřebení dílů způsobené provozem stroje, chyba obsluhy, přírodní katastrofou, neoprávněnému zásahu do výrobku, závady způsobené použitím nevhodných náhradních dílů, použití nevhodných pohonných hmot, a zjevné přetížení stroje vzhledem k trvalému pokračování na horní hranici výkonu. Práce spojené s čištěním, základní údržba, péče, nebo nastavení zařízení, které může přenášet provoz a jsou uvedeny v návodu k obsluze, nespádají do rozsahu záruky.
6. Pro běžného opotřebení součástí jsou považovány zejména opotřebení: všechny rotující a pohyblivé části, řezání dílů a jejich kryty, šrouby a klíny, přenos a klínové řemeny, řetězové pohony, třecí plochy brzd a spojky, dezény pneumatik a náhradních dílů pro běžnou údržbu, jako jsou: vzduch, hydraulické a olejové filtry, zapalovací svíčky, olejove a chladicí náplně.
7. Z prodloužené záruky jsou vyjmuty často strojů a zařízení , na které jejich konkrétní výrobce poskytuje kratší záruku jako dodavatel na samotný výrobek , ve kterém jsou namontovány . Do této kategorie částí patří : akumulátory, žárovky a podobně.
8. právo uplatnit nároky plynoucí ze záruky ma vlastník výrobku , pokud tak učiní nejpozději v poslední den záruční doby .
9. Při reklamaci se postupuje podle příslušných ustanovení Občanského zákoníku a Zákoně o ochraně spotřebitele.
10. Servisní prohlídky , které jsou podmínkou prodloužené 5 leté záruky, musí být prováděny pouze v autorizovaném servisním středisku dodavatele, v pravidelných intervalech a období mezi jednotlivými prohlídkami nesmí překročit dobu 12 měsíců. První servisní prohlídka musí být provedena nejpozději do 12 měsíců od data prodeje výrobku. Servisní prohlídky provádějí servisní střediska v období posledních tří a prvních dvou měsících kalendářního roku. Každá servisní prohlídka musí být zaznamenána v tomto záručním listě s uvedeným datem prohlídky , podpisem a razítkem servisního střediska. Servisní prohlídkou se rozumí kontrola stroje, výměna náplní a filtrů podle doporučení výrobce, výměna opotřebovaných a poškozených dílů, které mohou ovlivnit poškození nebo opotřebení jiných dílů a samotné nastavení stroje. Úkon servisní prohlídky a použitý materiál se účtuje podle platného ceníku servisního střediska.

Při uplatňování reklamace je reklamující povinen předložit k reklamaci čistý a kompletní výrobek, doklad o koupi nebo vyplněný a potvrzený záruční list. V případě prodloužené záruky, záznamy o servisních prohlídkách a daňové doklady za jednotlivé prohlídky. Při nesplnění některé z podmínek prodloužené záruky uvedené v tomto záručním listu se na výrobek poskytuje záruční doba 2 roky.

AKKUMULÁTOROS LEVÉLFÚJÓ

HASZNÁLAT:











Az eszköz a száraz levelek eltávolítására szolgál a kertekből.

A berendezést csak az előírt célra használja. Minden más felhasználás helytelen felhasználásnak minősül. A felhasználó/ kezelő, és nem pedig a gyártó, lesz felelős a bármiféle meghibásodás, vagy sérülés esetén, ami ezen nem megfelelő használat miatt keletkezik. Ne feledje, hogy a készülék nem alkalmas kereskedelmi vagy ipari használatra. A garancia nem érvényes, amennyiben a berendezést kereskedelmi, ipari vagy más hasonló célra használja.

A KÉSZÜLÉK RÉSZEI:

1. Kapcsoló
2. Biztosító gomb
3. Fújócső
4. A szűkített cső biztosító gombja
5. Szűkített cső

JELMAGYARÁZAT:

	Garantált hangteljesítményszint.
	Olvassa el a használati utasítást.
	Nedobja a háztartási hulladékba. Ehelyett, környezetbarát módon, lépjen kapcsolatba az újrahasznosító központal. Kérjük, gondoskodjon a környezetvédelemről.
	A termék megfelel a vonatkozó európai irányelveknek, a azonosság értékelési módszer ezen irányelveken el lett végezve
	Fenn áll a veszélyes tárgyak felrepülése, mint pld. a kisebb kövek, amelyek veszélyeztethetik a kezelőt, vagy más embereket. Figyelmeztetés: üzemeltetés közben tartsa meg a megfelelő távolságot
	Tartsa a kezeit messze a forgó ventilátortól és más mozgó alkatrészekről.
	Viseljen védőszemüveget.
	Nedolgozzon esőben, és ne hadja kint a berendezést ha esik.
	Minden alkalommal vegye ki az akkumulátort a készülékből, mielőtt ellenőrizni, tisztítja, javítja, ha az eszköz sérült, blokkolt vagy az eszközt felügyelet nélkül hagyta.
	Használjon fülvédőt.

ÁLTALÁNOS BIZTONSÁGI ELŐÍRÁSOK ELEKTORMOS SZERSZÁMHOZ:

Olvassa el a biztonsági figyelmeztetéseket, utasításokat, illusztrációkat és műszaki adatokat, amik az elektromos szerszámhoz mellékelve vannak.. A továbbiakban feltüntetett biztonsági utasítások és előírások figyelmen kívül hagyása áramütést, tüzet és/vagy súlyos sérüléseket eredményezhet.

1) MUNKAHELYI BIZTONSÁG:

- A munkaterület legyen tiszta, jól megvilágított. A rendetlenség vagy a rosszul megvilágított munkaterület könnyen balesetet okozhat.
- Ne használja az elektromos szerszámot robbanásveszélyes környezetben, éghető folyadék, gáz vagy por közelében. Az elektromos szerszámok szikrát gerjeszthetnek, ami meggyújthatja a port vagy a gőzt.
- Az elektromos szerszám használata közben ne tartózkodjon a közelben gyermek és más személy. Ha elterelik a figyelmét, elveszítheti a szerszám feletti irányítást.

2) ELEKTROMOS BIZTONSÁG:

- Az elektromos szerszám csatlakozódugója illeszkedjen a dugaszolóaljzathoz. A csatlakozót semmilyen módon sem szabad megváltoztatni. A szerszámot, amelynek a hálózati kábel csatlakozódugóján védő dugasz van, soha ne csatlakoztassa elosztókhoz vagy más adapterekhez. Az eredeti csatlakozó és a megfelelő dugaszolóaljzat használata csökkenti az áramütés veszélyét.
- A sérült vagy összegabalyodott kábel növeli az elektromos áramütés veszélyét. Ha a tápkábel sérült, ki kell cserélni a egyéni tápkábelre, amely rendelkezésre áll a gyártónál vagy annak képviselőjénél.
- A kezelő nem érintkezhet földelt felületekkel – például csövekkel, fűtéssel, tűzhellyel, hűtőszekrénnyel. Az áramütés fokozott kockázata áll fenn, ha teste földelt.
- - Esőtől, nedvességtől, víztől tartsa távol az elektromos szerszámokat. Az elektromos szerszámokhoz soha ne érjen nedves kézzel. Az elektromos szerszámot soha mossa folyó víz alatt és ne merítse vízbe. - Kábel nem overextend. Soha ne használja a kábelt szállítására, húzására vagy dugója az elektromos kéziszerszámot.
- A kábelt tilos túlterhelni. Ne használja a kábelt az elektromos készülék hordozására, felakasztására vagy a csatlakozó aljzathoz történő kihúzására. Tartsa távol a készülék részeit hőtől, olajtól, éles peremektől vagy mozgó alkatrészekről. A sérült vagy összetekeredett kábel növeli az áramütés kockázatát.
- Ha az elektromos szerszámot a szabadban használja, csakis kültéri használatra alkalmas hosszabbító kábelt használjon. Kiseb az áramütés veszélye, ha kültérre alkalmas hosszabbító kábelt használ.
- Ha elkerülhetetlen az elektromos szerszám nedves környezetben történő használata, használjon áramvédőkapcsolót. Az áram-védő- kapcsoló használata csökkenti az áramütés kockázatát.
- Az „áram-vedőkapcsoló (RCD)“ fogalom helyettesítendő az „áramkör főmegszakító (GFCI)“ vagy a „földzárlat megszakító (ELCB)“ fogalmával.
- Az elektromos kéziszerszámokat csak szigetelt markolási felületeknél fogva szabad tartania, mert használat közben a csiszológép rejtett kábellel vagy saját csatlakozószinórával érintkezhet.

3) SZEMÉLYI BIZTONSÁG:

- Legyen elővigyázatos, ügyeljen arra, mit tesz, és megfontoltan lászon az elektromos szerszámmal végzendő munkához. Nem használjon elektromos szerszámot, ha fáradt vagy kábítószert, alkohol, gyógyszer hatása alatt áll. Az elektromos szerszám használata közben akár a pillanatnyi figyelmetlenség is súlyos sérüléshez vezethet.
- Mindig viseljen személyi védőfelszerelést és védőszemüveget. Csökkenti a sérülés kockázatát, ha az elektromos szerszám fajtájának megfelelő személyi védőfelszerelést visel: porvédő maszkot, csúszásmentes biztonsági cipőt, védősisakot vagy hallásvédőt.
- Kerülje a véletlen üzembe helyezést. Győződjön meg arról, hogy az elektromos szerszám kikapcsolt állapotban legyen, mielőtt csatlakoztatja az elektromos hálózathoz, illetve felemeli vagy szállítja azt. Balesethez vezethet, ha az elektromos szerszám szállítása közben ujját a kapcsolón tartja vagy a szalagcsiszolót bekapcsolva csatlakoztatja az áramellátásra.
- Az elektromos kéziszerszám bekapcsolása előtt távolítsa el a beállító szerszámokat vagy a csavarkulcsot. A forgó készülékrészben maradt szerszám, kulcs sérüléseket okozhat.
- Kerülje a természetellenes testtartást. Gondoskodjon róla, hogy stabilan álljon és ne veszítse el az egyensúlyát. Soha ne becsülje túl saját erejét. Ne használja az elektromos szerszámot ha fáradt.
- Viseljen megfelelő ruházatot. Ne viseljen bő ruházatot vagy ékszert. Tartsa távol a mozgó elemektől haját, ruházatát, kesztyűjét. A mozgó részek becsíphetik a laza ruházatot, ékszert vagy a hosszúhaját.
- Csatlakoztassa az elektromos szerszámot a porelszívóhoz. Ha felszerelhető porelszívó vagy -felfogó berendezés, győződjön meg róla, hogy ezeket megfelelően csatlakoztatja és használja. A porelszívás

használata a porral kapcsolatos kockázatokat csökkenti.

- Biztosítsa ki a munkadarabot. Befogószerkezettel vagy satuval biztosabban tartható a munkadarab, mint kézzel. Rögzítse a munkadarabot egy stabil alapzaton.

- Ne használjon bármilyen szerszámot ha alkohol, kábítószer, gyógyszerek vagy más anyagok hatása alatt áll.

j) Ez a készülék alkalmatlan olyan személyek (belértve gyerekek) használatára, akik csökkent fizikai, érzékszervi vagy mentális képességűek, illetve nem rendelkeznek kellő tapasztalattal és ismeretekkel, hacsak nem álnak felügyelet alatt, vagy utasításokat nem kaptak felhasználását illetően olyan személytől, aki a biztonságért felel. A gyermekeket felügyelni kell annak érdekében, hogy ne játsszanak a készülékkel

4) AZ ELEKTROMOS SZERSZÁM HASZNÁLATA ÉS KEZELÉSE:

-Húzza ki az elektromos szerszám hálózati csatlakozódugóját a csatlakozóaljzathoz a szalagcsiszoló bármilyen meghibásodása esetén, a munka befelyezése után, vagy bármilyen tisztítás, karbantartási munkák, vagy a szerszám áthelyezés előtt.

- Ha az eszköz rendellenes hangot vagy szagot bocsájt ki, azonnal fejezze be munkáját.

- Az elektromos szerszámot ne terhelje. Az elektromos szerszám jobban és biztonságosabban fog működni, ha azon fordulatszámra fog vele dolgozni amelyre meglett tervezve. Használjon megfelelő eszközt, amely az adott célra volt szánva. A megfelelő eszközök a jó és biztonságos munkát eredményezik, amelyekre tervezve voltak.

- Ne használja az elektromos szerszámot, ha hibás a kapcsolója. Az az elektromos szerszám, amelyet nem lehet be- vagy kikapcsolni, veszélyes, ezért javításra szorul. A meghibásodott kapcsolót csakis igazolt szervízben javítsa.

- A készülék beállítása, alkatrészcsere és a készülék elrakása előtt húzza ki a hálózati csatlakozódugót az aljzathoz. Ez az óvintézkedés megakadályozza az elektromos szerszám véletlen elindítását.

- A használaton kívüli elektromos szerszám is távol tartandó a gyermekektől. Ne engedje, hogy olyan személyek használják az eszközt, akik nem ismerik azt vagy nem olvasták el ezeket az utasításokat. Az elektromos szerszámok veszélyesek, ha tapasztalatlan személy használja őket. Az elektromos szerszámot száraz, biztonságos helyen tartsa.

- Ügyeljen az elektromos szerszámok alapos gondozására. Rendszeresen ellenőrizze, hogy hibátlanul működnek-e a mozgó részek, nincs-e rajtuk olyan törés vagy olyan sérülés, amely hátrányosan befolyásolja az elektromos szerszám működését. A készülék használata előtt javíttassa meg a sérült részeket. Számos baleset oka a nem megfelelően karbantartott elektromos szerszám.

- Tartsa élesen és tisztán a vágószerszámokat. A gondosan ápolott vágószerszámok éles vágóélel kevésbé akadnak és könnyebben haladnak. A csomaghoz tartozó, illetve a gyártó által ajánlott tartozékokat használja, más tartozékok kárt okozhatnak vagy személyes sérülést.

- Az elektromos szerszámot, a tartozékokat, behelyező szerszámokat stb. a jelen utasításoknak megfelelően használja. Mindeközben vegye figyelembe a munkafeltételeket és az elvégzendő feladatot. Az elektromos szerszámok rendeltetésüktől eltérő használata veszélyes körülményekhez vezethet.

5) AZ AKKUMULÁTOROS SZERSZÁM HASZNÁLATA:

- Mielőtt behelyezi az akkumulátort, bizonyosodjon meg róla hogy a kapcsoló a „0-kikapcsolt” pozícióban van. Az akkumulátor behelyezése a bekapcsolt szerszámra veszélyes helyzetekhez vezethet.

- Az akkumulátor töltéséhez, kizárólag a gyártó által ajánlott töltőt használjon. A töltő használata más akkumulátor töltéséhez, annak sérülését vagy tűz keletkezését eredményezheti.

- Kizárólag olyan akkumulátort használjon ami az adott szerszámhoz hivatott. Más akkumulátorok használata, sérülést vagy tüzet okozhat.

- A használaton kívüli akkumulátoregységeket mindenfajta olyan fémtárgytól – például szorítótól, kulcsoktól, csavaroktól és egyéb, apró fémtárgyaktól – távol kell tartani, amelyek az akkumulátor kapcsokat rövidre zárhatnák. Az akkumulátorkapcsok rövidzárlata égési sérülést vagy tüzet okozhat.

- Az akkumulátorral bánjon kíméletesen. Durva bánásmód esetén az akkumulátorból vegyi anyag szivároghat ki. Kerülje az ezzel való érintkezést. Ha mégis érintkezik ezzel a vegyi anyaggal, mossa meg az érintett területet folyóvízzel. Ha a folyadék belekerül a szemébe, azonnal forduljon orvoshoz. Az akkumulátorból kifröccsenő

vegyi anyag súlyos sérülést okozhat.

- Az akkumulátort vagy a szerszámot tilos tűznek vagy erős hőhatásnak kitenni. A tűznek, vagy 130 ° C –nál magasabb hőmérsékletnek kitévés, robbanást okozhat.

- Tilos használni az akkumulátort vagy szerszámot, amely sérült vagy átépített. A sérült vagy módosított akkumulátorok kiszámíthatatlanul viselkedhetnek, és így tüzet, robbanás, vagy sérülésveszélyt okozhatnak.

6) SZERVIZ:

- Az elektromos kéziszerszámot szakképzett javítóműhelynek kell javítania. Csak ugyanazok a pótalkatrészek használhatók. Ügyeljen arra, hogy az elektromos kéziszerszám biztonsága megmaradjon.

BIZTONSÁGI ELŐÍRÁSOK AZ AKKUMULÁTOROS LEVÉLFÚJÓHOZ:

- A terméket olyan személyek (beleértve a gyermekeket is) nehasználják, akik fizikai, érzékszervi vagy mentális képessége vagy a tapasztalat és a tudás hiánya megakadályozzák a termék biztonságos használatában, vagy ha nem felügyeli vagy utasítja a biztonságért felelős személy. Vigyázzon a gyerekekre, hogy biztosítsa, hogy nem játszanak a termékkel.

- Az üzemeltető vagy a felhasználó felelős a másoknak okozott balesetekért és károkért, vagy a tulajdonukat ért kárért.

- A szerszám használata közben nem tartózkodhatnak más személyek vagy állatok 3 méteres körzetben. A szolgáltatási személy felelős a munkaterületen lévő egyéb személyekért.

- Az akkumulátoros levélfújó csak nappali fényben vagy jó mesterséges megvilágításban használja.

- Ne használja az akkumulátoros levélfújót rossz időben, különösen akkor, ha a vihar közeledik.

- Ne használja az akkumulátoros levélfújót, ha mezítláb vagy nyílt szandált visel. Munka közben mindig viseljen szilárd cipőt és hosszú nadrágot.

- Győződjön meg róla, hogy a laza ruhák vagy a hosszú haj nem éri a levegőbevezető nyílásokba, mert ez sérülést okozhat.

- Ezt a kerti szerszámot csak a felhelyezett csővel használja.

- Vigyázzon, hogy a lejtőn minden lépésnél biztonságosan haladjon.

- Az összes levegőhűtő nyílást tartsa tisztán.

- Ne fújja a szennyeződések / leveleket olyan irányba, ahol emberek vannak.

- Soha ne haladjon át az üzembehelyezett szerszámmal a kavicsos járdákon vagy ösvényeken és ne helyezze a használatban lévő szerszámot kavicsos felületre.

- Munka közben lépkedjen, soha ne fusson.

- Soha ne változtasson az eszközön. Az illetéktelen módosítások hátrányosan befolyásolhatják a készülék biztonságát, és a zaj és a rezgés fokozódhat.

- **Az akkumulátoros levélfújót kapcsolja ki és húzza ki az akkumulátort a szerkezetből:**

a) mindig akkor amikor távolodik a szerszámtól

b) amikor el akarja távolítani a szennyeződések, amelyek blokkolják a szerszámot.

- Soha ne változtasson az eszközön. Az illetéktelen módosítások hátrányosan befolyásolhatják a készülék biztonságát, és a zaj és a rezgés fokozódhat. d) .Amennyiben szokatlanul vibrál, azonnal ellenőrizze.

BIZTONSÁGI LÉPÉSEK AZ AKKUMULÁTORHOZ ÉS A TÖLTŐHÖZ:

- Az akkumulátor és töltő első használata előtt, olvassa el a használati utasítást.

1. Győződjön meg arról, hogy az elektromos áram, amely a hálózatban a rendelkezésre áll, azonos a feltüntetett akkumulátortöltőével.

2. Ne engedje hogy nedvesség, eső vagy fröccsenő víz elérje az akkumulátor töltésének helyét.

3. Az akkumulátort ne töltse, ha a hőmérséklet 10 ° C alatt vagy 40 ° C felett van. Az akkumulátor töltése szélsőséges hőmérsékleten, csökkentheti az akkumulátor élettartamát.

4. A sérült akkumulátort, amelyet nem lehet feltölteni, kezelje úgy mint veszélyes hulladékot. Ne dobja az akkumulátort a szemétkosárba, tűzbe, sem vízbe.

5. Kizárólag olyan akkumulátort és töltőt használjon, amely a gyártó általi jóváhagyott használatra alkalmas az adott berendezésekben.

6. Tartsa tisztán, por és szennyeződés mentesen a töltőt.

7. Minden esetben távolítsa el az akkumulátort a berendezés javítása előtt.
8. Fedje le az akkumulátor pólusait, a rövidzár elkerülése érdekében.
9. Kerülje a robbanásveszélyt!
10. Ne dohányozzon az akkumulátor töltése közben, vagy a tárolása helyszínén. Az elromlott Ni-Cd vagy Ni-MH akkumulátorokból robbanó hidrogéngáz szivároghat, amely lángra gyulladhat a nyílt lángból vagy szikrából.
11. Tűz esetén, próbálja meg eloltani a tüzet.
12. Az akkumulátorra és a töltője a töltéskor kissé felmelegedhetnek.

Vegyveszély:

Ne nyissa fel az akkumulátor csomagolását. Óvja az akkumulátort az ütésektől. Ha az elektrolit szivárgása következik be az akkumulátorból, feltétlenül gátolja meg a bőrrel való érintkezést. Amennyiben mégis érintkezik az elektrolit a bőrrel, azonnal mossa meg az érintett területet vízzel. Abban az esetben, ha elektrolit a szemébe kerül, azonnal forduljon orvoshoz.

Töltés:

Csatlakoztassa 230 V áramforráshoz és csatlakoztassa a töltő kábelt a töltő modulhoz. Helyezze be az elemet a töltőbe, ellenőrizze, hogy a polaritás (+ / -) helyes legyen! Amikor az akkumulátor töltődik, a jelzőfény pirosat világít. Fontos: Ha a jelzőfény nem gyullad ki azonnal, az elem behelyezése után, amely éppen használatban volt, vegye ki az elemet, majd helyezze néhány perc után a vissza töltőbe. A normál töltési idő körülbelül 1-1,5 óra. Ezen időszak után a töltő biztosítja, hogy elérte a teljesen feltöltött állapotot. Az akkumulátor, egy hő biztosítóval van ellátva, túlterhelés ellen, így továbbra is a töltőben maradhat károsodás nélkül (de legfeljebb 24 óra). Az akkumulátor és a töltő felmelegedése állandó hőmérsékletre normális, és nem a károsodásnak jele. A jelentősen lerövidült működési ideje az akkumulátornak azt jelenti, hogy az akkumulátort ki kell cserélni.

TELEPÍTÉS ÉS HASZNÁLAT:

Az összeszerelés megkezdése előtt kapcsolja ki a készüléket, és húzza ki az akkumulátort a készülékből, hogy megakadályozza a véletlen bekapcsolást és a potenciális sérülést.

A LEVÉLFÚJÓ CSÖVÉNEK TELEPÍTÉSE:

A csövet szerelje fel anélkül, hogy bármilyen szerszámot használna.

Csúsztassa a fúvócsövet a készülékre, amíg be nem pattan (4. ábra)

Nasuňte zúženú trubicu do trubice fúkača až kým zaisťovacie tlačidlo zúženej trubice nezapadne na svoje miesto. (obr. 5) (Zúžená trubica sa používa v ťažko prístupných miestach ako sú napríklad kvetinové záhony).

Nyomja a szűkített csövet a fúvócsőbe, amíg a szűkített cső záró gombja nem pattan be a helyére. (5. ábra) (A szűkített csövet olyan nehezen elérhető területeken használja, mint a virágágyások).

AZ AKKUMULÁTOR ÁLLAPOTÁNAK ELLENŐRZÉSE (3. ÁBRA):

Nyomja meg az akkumulátoron lévő gombot a világító mutató megvilágításához.

AZ AKKUMULÁTOR TELEPÍTÉSE ÉS ELTÁVOLÍTÁSA (6. és 7. ábra):

Helyezze az akkumulátort a készülékbe a 2. ábrán látható irányba. 6.

Az akkumulátor eltávolításához nyomja meg a kioldógombot, majd húzza ki az akkumulátort az eszközből hátra húzással. (7. ábra)

A LEVÉLFÚJÓ KI/BE KAPCSOLÁSA (8. ÁBRA)

Figyelmeztetés!A bekapcsolásnál tartsa mint két kezét a készüléken.

Figyelmeztetés! Nemierite otvorom trubice na seba alebo na iné osoby. Ne irányítsa a cső nyílását magára vagy másokra.

A levélfújó bekapcsolásához állítsa a BE / KI kapcsolót ON állásba (1).
A levélszóró kikapcsolásához állítsa a BE / KI kapcsolót OFF állásba (0).

HASZNOS TANÁCSOK:

- Ha nem használja az eszközt vagy szállítja, állítsa az ON / OFF kapcsolót OFF állásba (1)
- Mindig tartsa a készüléket kb. 3 cm-rel a talaj felett, amikor dolgozik.
- Ne fújjon össze forró, gyúlékony vagy robbanásveszélyes anyagokat.
- A piszok felszabadítására használjon kerebjét vagy seprűt.
- Ha poros környezetben dolgozik, enyhén nedvesítse meg a felületet vízzel.
- Aby ste zabránili rozptýleniu odstraňovaného materiálu. Vykonávajte fúkanie od okraja nikdy nie zo stredu.
- Az eltávolított anyag szórásának megakadályozása érdekében, a fújást a szélektől kezdje, soha ne a középpontból.

KARBANTARTÁS:

- Minden ellenőrzés vagy karbantartás megkezdése előtt kapcsolja ki a készüléket, és távolítsa el az akkumulátort a készülékből.
- Győződjön meg róla, hogy az összes anyacsavar, becsavarozott csavar és más csavar szorosan meg van húzva a biztonságos működés érdekében.
- Az akkumulátoros levélfújót tisztítsa meg kellőképpen minden használat után. Amennyiben a szennyeződések nem lehet eltávolítani, használjon egy puha rongyot, amelyet szappanos vízbe márt. Soha ne használjon tisztítószeret, oldószereket mint pld. a benzín, alkohol, ammónia és hasonlók! Ezek az oldószerek károsíthatják a készítmény műanyag részeit.
- Rendszeresen ellenőrizze a készüléket, és ha úgy találja, hogy egyes alkatrészek kopottak vagy sérültek, cserélje ki őket saját biztonsága érdekében. A gép kopott vagy sérült részeit csak szakképzett műhely vagy a kereskedő cserélheti ki.
- Győződjön meg arról, hogy az eredeti Worcraft pótalkatrészeket használja.

KÖRNYEZETVÉDELEM:



Azért hogy szállítás során berendezést ne sérüljön, merev csomagolóanyagba van csomagolva. A legtöbb csomagolóanyag újrahasznosítható. Ezeket az anyagokat vigye el egy újrahasznosító gyűjtőhelyre. Kiselejtezett berendezéseket adja át az üzletben. Az üzlet gondoskodik a környezetbarát módon történő megsemmisítésről. A kiselejtezett elektromos készülékek újrahasznosíthatók, tilos őket a háztartási hulladékba dobni! Arra kérjük, hogy segítsen nekünk aktívan megőrizni az erőforrásokat és védeni a környezetet úgy, hogy ezt a készüléket egy újrahasznosító gyűjtőhelyre viszi (amennyiben erre módja van)



Jótállás/Warranty

Jótállási idő (években):	
Termék:	Gyártó:
Típus:	Az eladó aláírása és pecsétje:
Gyártási szám:	
Termékjelölés:	
A vásárlás dátuma:	

A vásárló neve (cég neve):	A vásárló címe (cég székhelye):
----------------------------	---------------------------------

A vásárló saját aláírásával igazolja, hogy a berendezés számára bemutatásra és ismertetésre került, hogy tájékozottan volt a kezelési utasítással, az elhelyezkedéssel, ill. használati utasítással és hogy a berendezés számára hiánytalanul ki lett adva.	A vevő aláírása:
--------------------------------------------------------------------------------------------------------------------------------------------------------------------------------------------------------------------------------------------------------------------	------------------

Reklamáció nyilvántartása – jótállási javítások					
A reklamáció Bejelentésének dátuma:	A reklmáció Befejezésének dátuma:	Evidenciós szám:	Az elvégzett jótállási javítás aláírása (Jogosulatlan reklamáció jegyzéke)		A szervíz technikus pecsétje:

Jótállási feltételek

1. A beszállító a termékre vonatkozó meghatározott jótállási időszakot biztosít, mely feltüntetésre került az alábbi garancialevélben, amennyiben a megadott jótállás használati és tárolási feltételek betartása összhangban van az érvényes feltételekkel és szabályokkal. A jótállási Idő a vásárlás napjától számít.
 2. Az 5 éves hosszabbított jótállási idő biztosítva van a termékre, amennyiben a beszállító által a termék fell van tüntetve a hosszabbított jótállási termékek listájában, ill. a végső vásárló a felhasználó és a termék nem kerül kereskedelmi üzembehelyezésre. A kiterjesztett garancia érvényességének feltétele a rendszeres, a beszállító szakszervizében történő szervizátvizsgálat.
 3. A jótállási idő meghosszabbításra kerül a termék jótállási szervizben történő idejével, amennyiben erről feljegyzés történt az alábbi garancialevél reklamáció nyilvántartásában. A vásárló, jótállási szervíz jogát érvényesítheti, a csatolt „A” – típusú lista szakszerveinek egyikében. A „B” – típusú szakszervizek azon termékek jótállási javításait biztosítják, amelyek az adott üzletben lettek megvásárolva. A szakszervizek listája folyamatosan frissítve van a forgalmazóknál, ill. az importőr weboldalán: www.strendpro.sk.
 4. A szervízközpont kötelessége biztosítani a jótállási javítást a törvényben meghatározott időtartamon belül. A törvényben meghatározott időtartam a szakszervizben történő jótállás igénybevételenek dátuma utáni napon kezdődik.
 5. Az ingyenes jótállási javítás nem vehető igénybe, amennyiben a meghibásodás nem a kezelési utasítás alapján történő, nem rendeltetés szerű használat miatt keletkezett, továbbá szakszerűtlen kezelés, mechanikai sérülés, a részek szokványos használatból kifolyó mechanikai elhasználódása, rossz kezelés, természeti katasztrófa, a termékbe nem jogosult beavatkozás, a nem megfelelő pótalkatrészek miatt történő meghibásodás, a helytelen üzemanyag használat, ill. a folyamatos teljesítmény felső határának meghaladása következtében történő, a gép nyilvánvaló túlterhelése esetén.
 6. A részek szokványos elhasználódása alatt az alábbi elhasználódásokat értjük: minden forgó és mozgó részzeit, vágórészeket és fedeleket, nyírócsavarokat, hajtószíjakat és ékszíjakat, lánchajtást, a kuplung és fék súrlódó felületeit, gumiabroncs-futófelületeit és a rutin karbantartási alkatrészeket, mint például: levegő, hidraulika és olajsűrők, gyertyák, olaj- és hűtőfolyadékaik.
 7. A kiterjesztett garancia nem terjeszkedik ki a gép azon részeire, amelyekre a konkrét gyártó rövidebb jótállást biztosít mint a beszállító magára a termékre, amelybe be vannak szerelve. Ebbe a kategóriába tartoznak: az akumulátorok, égők, és hasonlók.
 8. A termék tulajdonosának joga van jótállás igénybeviteléhez, amennyiben ezt igénybe veszi a jótállási idő utolsó napjáig.
 9. Reklamáció esetén a Polgári Törvénykönyv és a Fogyasztóvédelmi törvény vonatkozó rendelkezései alapján kell eljárni.
 10. A szervízvizsgálatok, melyek feltételei a kiterjesztett 5 éves garanciának, csak a beszállító felhatalmazott szakszervizben történhetnek, rendszeres intervallumokban és az egyes vizsgálatok közötti időszak nem haladhatja meg a 12 hónapot. Az első szervízvizsgálatnak a vásárlástól számítva, 12 hónapon belül kell történnie. Szolgáltató által végzett vizsgálatokat a szakszervizek a naptári év utolsó három, és első két hónapjában végzik el. Minden szervízátvizsgálatnak rögzítésre kell kerülnie az alábbi garancialevélben, feltüntetve a vizsgálat dátumát, ill. a vizsgáló központ aláírását és pecsétjét.
- A szervízvizsgálat alatt értjük, a gép ellenőrzéseit, az utántöltéseket és filterek cseréjét a gyártó ajánlásai alapján, az elhasználódott és sérült részek cseréit, amelyek hatással lehetnek más részek elhasználódására és sérülésére, és magának a gépnek a beállítására. A szervízvizsgálat művelete, ill. a felhasznált anyagok számlázásai az érvényes árlista alapján történnek.

A jótállás igénybevitelének esetén a reklamáló félnek kötelessége felmutatni a tiszta, hiánytalan gyártócímkevel ellátott gyártmányt, a vásárlást igazoló bizonylatot, ill. a garancialevelet. A meghosszabbított jótállás esetén a szervízvizsgálat nyilvántartását és az egyes vizsgálatok adózási dokumentumait. Amennyiben ebben a garancialevélben feltüntetett meghosszabbított jótállás feltételeinek bármelyike nincs teljesítve, a készítményre a 2 éves garancia vonatkozik.

Figyelmeztetés!

Abban az esetben, ha a felhatalmazott központ megítéli hogy a készítmény reklamációja jogosulatlan, a reklamáló fél viseli az összes költséget, ami a termék diagnosztizálása, manipulációja és szállítása végrehajtása során merültek fel.

Beszállító: Slovakia Trend Export-Import s.r.o., Michalovská 87/1414, Sobrance 073 01, SR. Telefón: (056) 652-3195 (6) (7)

Fax: (056) 652-2329, www.strendpro.sk.

Suflantă de frunze

UTILIZAREA PENTRU CARE A FOST CONCEPUTĂ

Acest aparat este destinat doar pentru a sufla straturi subțiri de frunze în case private și grădini de agrement.

Acest aparat nu este potrivit pentru uz comercial. Orice altă utilizare care nu este aprobată în mod expres în aceste instrucțiuni poate duce la deteriorarea aparatului și la pericole grave pentru utilizator. Operatorul sau utilizatorul este responsabil pentru accidente sau daune altor persoane și proprietății acestora. Producătorul nu este răspunzător pentru daunele cauzate de utilizarea necorespunzătoare sau de funcționarea incorectă.

SPECIFICATII TEHNICE











1

COMPONENTELE APARATULUI

2

1	Înterupător	2	Buton de blocare
3	Țeavă suflantă	4	Buton de blocare a duzei concentratorului
5	Duză concentrator		

EXPLICAREA SIMBOLURILOR

	Citiți manualul de instrucțiuni.		Nu utilizați mașina de tun gardul viu în condiții de ploaie și nu o lăsați în exterior când plouă.
	Aveți grijă ca persoanele care se află în apropiere să nu fie rănite de particule proiectate de aparat. Avertisment: Păstrați o distanță de siguranță când aparatul este în funcțiune.		Aveți grijă ca persoanele care se află în apropiere să nu fie rănite de particulele proiectate de aparat. Aveți grijă să păstrați o distanță de siguranță între unitate și orice persoană care se aparat în apropiere.
	Țineți mâinile și picioarele departe de orificii când aparatul este în funcțiune		Ventilator rotativ. Țineți mâinile și picioarele departe de orificii când aparatul este în funcțiune
	Purtați ochelari de protecție și antifoane.		Nu lucrați pe timp de ploaie și nu lăsați aspiratorul /suflanta de frunze în exterior pe timp de ploaie.
	Scoateți bateria înainte de a efectua lucrări de reglaj sau de curățare a unității sau dacă aparatul este lăsat fără supraveghere pentru orice perioadă de timp.		Așteptați până când toate componentele s-au oprit complet înainte de a le atinge. Lamele continuă să se rotească după ce unitatea a fost oprită, iar o lamă care se rotește poate provoca vătămări corporale.

SIGURANȚA

Avertismente generale privind siguranța aparatelor electrice

⚠ WARNING Citiți toate avertismentele privind siguranța și toate instrucțiunile. Nerespectarea avertismentelor și a instrucțiunilor poate provoca șocuri electrice, incendii și / sau vătămări grave.

Păstrați toate avertismentele și instrucțiunile pentru referințe ulterioare.

1) Zona de lucru

a) Păstrați zona de lucru curată și bine luminată.

Locurile de lucru necorespunzătoare sau slab luminate pot duce la accidente.

b) Nu utilizați aparatul în medii potențial explozive care conțin lichide, gaze sau prafuri inflamabile.

Aparatele electrice creează scântei care pot aprinde praful sau gazele.

c) Nu lăsați copiii și alte persoane să se apropie de aparatul electric în timpul funcționării. Orice distragere ar putea duce la pierderea controlului asupra aparatului.

2) Siguranța electrică

a) Fișa de alimentare la rețea a aparatului trebuie să se potrivească cu priza electrică. Nu modificați niciodată fișa în nici un fel. Nu utilizați niciodată adaptoare pentru aparatele electrice împământate. Fișele nemodificate și prizele de alimentare corespunzătoare reduc riscul de electrocutare.

- b) Evitați orice contact fizic cu suprafețele împământate, cum ar fi conductele, radiatoarele, cuptoarele și frigiderele. Există un risc crescut de electrocutare dacă corpul este împământat.
- c) Nu lăsați aparatul electric expus condițiilor de ploaie sau de umiditate. Infiltrarea apei într-un aparat electric crește riscul de electrocutare.
- d) Nu folosiți niciodată cablul de alimentare pentru orice alt scop decât cel pentru care a fost conceput, de ex. să transportați sau să atârnați aparatul, să deconectați fișa de la rețeaua de alimentare. Țineți cablul de alimentare departe de orice sursă de căldură, muchii ascuțite sau piese în mișcare ale aparatului. Cablurile deteriorate sau încurcate cresc riscul unui șoc electric.
- e) Când folosiți aparatele electrice în aer liber, utilizați numai cabluri prelungitoare adecvate pentru utilizare în exterior. Utilizarea unui cablu prelungitor adecvat pentru utilizarea în exterior reduce riscul de electrocutare.
- f) Utilizați un echipament cu curent rezidual (RCD) pentru protecția dacă utilizarea aparatului electric într-un mediu umed este inevitabilă. Utilizarea unui disjunctor diferențial reduce riscul de electrocutare.

3) Siguranța personală

- a) Fiți atenți și vigilenți în orice moment, oricare ar fi sarcina executată și procedați întotdeauna cu atenție atunci când folosiți aparate electrice. Nu utilizați aparate electrice atunci când sunteți obosit sau sub influența drogurilor, alcoolului sau a medicamentelor. Un moment de neglijență în cazul utilizării aparatelor electrice poate duce la vătămări grave.
- b) Purtați întotdeauna echipament de protecție și ochelari de protecție. Purtarea echipamentului individual de protecție, cum ar fi o mască de praf, încălțăminte de protecție împotriva alunecării, cască de protecție sau antifoane, în funcție de tipul și utilizarea aparatului electric, reduce riscul de rănire.
- c) Evitați pornirea accidentală. Verificați dacă aparatul electric este oprit înainte de conectarea acestuia la rețea și / sau conectarea bateriei, deplasarea acestuia sau transportul acestuia. În timpul transportului aparatului, dacă degetul este pe întrerupătorul ON / OFF sau pe întrerupătorul de conectare de pe echipament, riscați să provocați un accident.
- d) Îndepărtați orice unelte sau chei de reglare înainte de a porni aparatul. O sculă sau o cheie prinsă într-un element de rotație poate provoca răniri.
- e) Evitați pozițiile anormale. Sprijiniți-vă și păstrați-vă echilibrul în orice moment. Acest lucru va asigura un control mai bun asupra aparatului electric în situații neprevăzute.
- f) Purtați îmbrăcăminte corespunzătoare. Nu purtați haine largi sau bijuterii. Păstrați-vă părul, îmbrăcăminte și mănușile la distanță față de componentele mobile. Părul lung neprins, bijuteriile sau îmbrăcăminte largă riscă să fie prinse de părțile în mișcare.
- g) În cazul în care sunt montate echipamente de aspirare și de colectare a prafului, nu uitați să verificați dacă acestea sunt conectate corespunzător și utilizate corect. Folosirea unui sistem de aspirare a prafului reduce pericolul prezentat de praf.

4) Utilizarea și manipularea aparatului

- a) Nu supraîncărcați aparatul. Utilizați întotdeauna un aparat electric corespunzător activității dvs.. Folosind aparatul electric potrivit pentru activitatea dvs., veți lucra mai sigur și veți obține un rezultat mai bun.
- b) Nu folosiți aparate electrice cu un întrerupător defect. Aparatele electrice care nu mai pot fi pornite sau oprite sunt periculoase și trebuie reparate.
- c) Deconectați de la rețea și / sau scoateți bateria înainte de ajustarea aparatului, de schimbarea accesoriilor sau depozitarea aparatului. Această măsură de precauție este menită să împiedice pornirea neintenționată a aparatului electric.
- d) Aveți întotdeauna grijă să nu lăsați aparatele electrice la îndemâna copiilor atunci când nu sunt în uz. Nu lăsați persoanele fără experiență sau care nu au citit aceste instrucțiuni să utilizeze aparatul electric. Aparatele electrice sunt periculoase atunci când sunt folosite de către persoane fără experiență.
- e) Întrețineți cu grijă orice aparat electric. Verificați dacă părțile mobile funcționează corect și se mișcă liber, dacă există piese stricate sau deteriorate. Asigurați-vă de buna funcționare a aparatului electric. Duceți la reparat piesele deteriorate înainte de a reutiliza aparatul. Aparatele electrice neîntreținute corespunzător pot cauza numeroase accidente.
- f) Păstrați echipamentele de tăiere curățate și ascuțite. Un instrument de tăiere ascuțit și bine întreținut este mai puțin probabil să se blocheze și este mai ușor de controlat.
- g) Folosiți aparatul electric, accesoriile, aparatele de prelucrare etc. în conformitate cu aceste instrucțiuni și recomandări și cu prevederile elaborate pentru acest tip de echipament. Când faceți acest lucru, luați în considerare condițiile de lucru. Utilizarea aparatelor electrice în alte scopuri decât cele pentru care au fost prevăzute poate duce la situații periculoase.

5) Utilizarea și manipularea aparatelor portabile

- a) Încărcați întotdeauna bateriile reîncărcabile în încărcătoare recomandate de producător.

Riscurile reziduale

Chiar atunci când utilizați aparate electrice în mod corespunzător, pot exista riscuri reziduale. Următoarele pericole pot apărea în baza construcției echipamentului:

- afectare pulmonară când nu este purtată o mască corespunzătoare de protecție
- afectarea auzului dacă nu purtați antifoane corespunzătoare
- afectarea sănătății datorată vibrației din timpul utilizării echipamentului pentru perioade lungi de timp, și care nu este operat și întreținut corespunzător.

Un încărcător corespunzător pentru un tip specific al acumulatorilor reîncărcabil poate duce la incendii când este folosit cu baterii reîncărcabile diferite.

- b) Utilizați aparatele electrice doar cu bateriile reîncărcabile prevăzute. Utilizarea altor baterii poate provoca răniri și un incendiu.
- c) Bateria neutilizată nu trebuie lăsată în apropierea clemelor de hârtie, monezilor, cheilor, cuielor, șuruburilor sau altor obiecte metalice mici, care ar putea risca să intre în contact cu polii bateriei. Un scurtcircuit între contactele bateriei poate duce la arsuri sau incendii.
- d) Utilizarea incorectă poate duce la scurgerea bateriilor. Evitați contactul cu lichidul. Clătiți cu apă în caz de contact accidental. Dacă lichidul intră în ochi, solicitați de asemenea asistență medicală. Scurgerea de lichid din baterie poate duce la iritații cutanate sau arsuri.

6) Reparațiile

Duceți întotdeauna aparatul pentru a fi reparat doar la specialiști calificați, utilizând numai piese de schimb originale. Acest lucru va asigura siguranța aparatului electric. Cablurile de alimentare defecte trebuie înlocuite de către producător sau de persoane calificate și autorizate în mod similar.

Avertismente suplimentare de siguranță



Familiarizați-vă cu întreg conținutul și utilizarea corectă a echipamentului înainte de a-l utiliza. Asigurați-vă că puteți opri imediat echipamentul în caz de urgență. Utilizarea necorespunzătoare poate duce la vătămări grave

- Nu permiteți niciodată copiilor să folosească echipamentul. Legea și ordonanțele locale pot prevedea o vârstă minimă de utilizare. În plus, nu permiteți persoanelor care nu cunosc toate instrucțiunile de utilizare să utilizeze echipamentul.
- Utilizați întotdeauna echipamentul în lumina naturală sau în lumină artificială bună.
- Aveți grijă la ferestre deschise, copii, animale de companie etc. Opriti-vă din lucru în cazul în care copiii și animalele de companie sunt în apropiere. Materialul suflat poate fi suflat înspre dumneavoastră. Păstrați o distanță de siguranță de 5 m în jurul dvs.
- Nu porniți echipamentul dacă este ținut în direcția opusă sau nu este în poziția de operare.
- Nu direcționați echipamentul către persoane, în special nu direcționați fluxul de aer spre ochi și urechi.
- Familiarizați-vă cu mediul înconjurător și aveți grijă de eventualele pericole pe care nu le puteți auzi în timp ce lucrați.
- Asigurați-vă că aveți o poziție stabilă în timpul lucrului, în special pe pante.
- Mențineți o viteză de mers, nu alergați.
- Inspectați cu atenție zona care trebuie curățată și îndepărtați orice fire, pietre, conserve și alte obiecte străine.
- Țineți degetele și picioarele departe de deschidere și de rotorul suflantei. Există riscul de rănire.
- Utilizați numai echipamentul complet asamblat.
- Utilizați numai piese de schimb și accesorii furnizate și recomandate de Centrul nostru de Service.
- Opriti echipamentul:
 - când nu îl utilizați, nu îl transportați sau îl lăsați nesupravegheat;
 - la curățarea sau întreținerea sau schimbarea accesoriilor;
 - în cazul contactului cu obiecte străine sau vibrații anormale.
- Păstrați toate admisiile de aer libere de resturi.

Avertizare! Aparatele electrice generează un câmp magnetic în timpul funcționării. În anumite circumstanțe, acest câmp poate afecta activ sau pasiv implanturile medicale. Pentru a reduce riscul leziunilor grave sau fatale, recomandăm persoanelor care au implanturi medicale să consulte medicul și producătorul implantului medical înainte de a folosi acest echipament.

ASAMBLARE ȘI OPERARE

ASAMBLARE

⚠ WARNING Pentru a preveni pornirea accidentală care ar putea provoca vătămări corporale grave, scoateți întotdeauna acumulatorul din produs când montați componente.

ASAMBLAREA TUBURILOR SUFLANTEI

Tubul suflantei poate fi instalat pe suflantă fără a fi nevoie de unelte speciale.

Glisați tubul suflantei pe carcasa suflantei până când butonul de blocare se fixează în poziție, a se vedea fig. 4.

Introduceți duza concentratorului pe tubul suflantei până când butonul de blocare al duzei concentratorului face clic în poziție. A se vedea figura 5. (Duza concentratorului este utilizată pentru a mări debitul de aer în zone strâmte: paturi de flori, sub dușumele etc.)

VERIFICAREA NIVELULUI BATERIEI (A se vedea fig. 3)

Apăsăți butonul de pe compartimentul bateriei și lumina va străluci, detaliile privind nivelul sunt indicate în fig.3.

ASAMBLAREA SAU DEMONSTRAREA COMPARTIMENTULUI PENTRU BATERIE PE APARAT (a se vedea fig. 6 și 7)

Introduceți compartimentul pentru baterie pe mașină în conformitate cu indicațiile din fig. 6.

Pentru a dezambla compartimentul pentru baterie, trebuie doar să apăsați butonul de pe compartiment și apoi să trageți înapoi.

A se vedea fig. 7.

PORNIREA ȘI OPRIREA suflantei (a se vedea fig. 8)

Pentru a porni suflanta, așezați întrerupătorul de pornire / oprire în poziția ON (1).

Pentru a opri suflanta, așezați întrerupătorul de pornire / oprire în poziția OFF (0).

WORKING ADVICE

⚠ WARNING Avertisment Aparatele pe baterii sunt întotdeauna în stare de funcționare. De aceea, întrerupătorul trebuie să fie întotdeauna în poziția OFF atunci când nu folosiți aparatul și nu se află lângă dumneavoastră.

Pentru a împiedica împrăștierea resturilor, suflați în jurul marginilor exterioare ale unei grămezi de resturi. Nu suflați niciodată direct în centrul grămezii.

Pentru a reduce nivelurile de zgomot, limitați numărul de echipamente utilizate în același timp.

Utilizați greble și măști pentru a desface resturile înainte de a le sufla. În condiții de praf, umeziți ușor suprafața dacă aveți apă la îndemână.

Faceți economie de apă prin utilizarea de suflante de putere în loc de furtunuri pentru multe aplicații pentru gazon și grădină, inclusiv zone cum ar fi jgheaburi, filtre, grătare, grădini și grădini.

Aveți grijă la copii, animale de companie, ferestre deschise sau mașini proaspăt spălate și eliminați resturile în siguranță.

După ce ați folosit suflante sau alte echipamente, faceți curățenie! Eliminați resturile în mod corespunzător.

INFORMAȚII PRIVIND ZGOMOTUL / VIBRAȚIILE

Nivelul de vibrații prezentat în această fișă informativă a fost măsurat în conformitate cu un test standardizat prevăzut în EN 60335 și poate fi utilizat pentru a compara un aparat cu un altul. Acesta poate fi utilizat pentru o evaluare preliminară a expunerii. Nivelul declarat al emisiilor de vibrații reprezintă principalele aplicații ale aparatului. Cu toate acestea, dacă aparatul este utilizat pentru diferite aplicații, cu accesorii sau cu diferite accesorii sau aparate inserate sau dacă nu este bine întreținut, emisia de vibrații poate fi diferită. Acest lucru poate crește semnificativ nivelul de expunere pe întreaga perioadă de lucru.

O estimare a nivelului de expunere la vibrații ar trebui să țină cont, de asemenea, de momentele în care aparatul este oprit sau când funcționează, dar nu când își face treaba. Acest lucru poate reduce semnificativ nivelul expunerii pe întreaga perioadă de lucru. Identificați măsurile suplimentare de siguranță pentru a proteja operatorul de efectele vibrațiilor cum ar fi: întreținerea aparatului și a accesoriilor, menținerea mâinilor calde, organizarea modelelor de lucru.

ÎNȚREȚINEREA

 Asigurați-vă că aparatul nu este sub tensiune la efectuarea lucrărilor de întreținere a motorului. Curățați regulat carcasa aparatului cu o cârpă moale, de preferință după fiecare utilizare. Păstrați fanțele de ventilație fără praf și murdărie. Dacă murdăria este dificil de îndepărtat, utilizați o cârpă moale, umezită cu apă cu săpun. Nu utilizați niciodată solvenți, cum ar fi benzină, alcool, amoniac etc. Acești solvenți pot deteriora piesele din plastic. Aparatul nu necesită lubrifiere suplimentară.

INFORMAȚII PRIVIND PROTECȚIA MEDIULUI



Pentru a preveni deteriorarea mașinii în timpul transportului, aparatul este livrat într-un ambalaj rezistent. Majoritatea materialelor de ambalare pot fi reciclate. Duceți aceste materiale în locațiile corespunzătoare de reciclare.

Dacă v-ați schimbat aparatele, duceți aparatele uzate la distribuitorul local care le va elimina într-un mod sigur cât mai ecologic posibil.

Aparatele electrice uzate sunt reciclabile și nu trebuie aruncate împreună cu deșeurile menajere! Vă rugăm să contribuiți în mod activ la managementul resurselor și la protejarea mediului prin returnarea acestui aparat la centrele de colectare (dacă sunt disponibile).

DECLARAȚIE DE CONFORMITATE

Declarăm pe propria răspundere că acest produs este în conformitate cu următoarele standarde sau documente standardizate: EN50636-2-100:2014; EN60335-1:2012+A11:2014; EN62233:2008; EN55014-1:2006+A1:2009/+A2:2011; EN55014-2:2015; în concordanță cu regulamentele 2006/42/EC, 2006/95/EC, 2014/30/EC.

ZGOMOTUL / VIBRAȚIA Măsurată în conformitate cu Directiva UE privind zgomotul 2000/14 / CE și 2005/88 / CE, nivelul presiunii acustice a acestui instrument este <69,5 dB (A) și nivelul de putere acustică este <78,2 dB).

Piese de schimb pentru CLB-S20Li

Art.	Descriere	Cant.	Art.	Descriere	Cant.
1	Țeavă frontală aer	1	10	Cablu interior	1
2	Țeavă spate aer	1	11	Contact conectare baterie	2
3	Buton blocare frontal	1	12	Bucșe de fixare	1
4	Arc	1	13	Placă capac ventilator	2
5	Dispozitiv de declanșare întrerupător	1	14	Motor	1
6	Întrerupător	1	15	Ventilator	1
7	Contact fișă cupru	1	16	Piuliță hex	1
8	Manșon mare	2	17	Disc de etanșare motor	4
9	Carcasă	2	18	Șurub cap în cruce	12

CORDLESS LEAF BLOWER

INTENDED USE

This equipment is only intended to blow thin foliage at private homes and hobby gardens.

This equipment is not suitable for commercial use. Any other use not expressly approved in these instructions may result in damage to the equipment and serious dangers to the user. The operator or user is responsible for accidents or damage to other people and their property. The manufacturer is not liable for damage caused by improper use or incorrect operation.

TECHNICAL SPECIFICATIONS











1

PRODUCT ELEMENTS

2

1	Switch	2	Lock button
3	Blower tube	4	Concentrator nozzle lock button
5	Concentrator nozzle		

EXPLANATION OF SYMBOLS

	Read instruction manual.		Do not use the hedgecutter in the rain or leave it outdoors when it is raining.
	Pay attention that bystanders are not injured through foreign objects thrown from the machine. Warning: Keep a safe distance from the machine when operating.		Pay attention that bystanders are not injured through foreign objects thrown from the machine. Keep bystanders a safe distance away from the machine.
	Keep hands and feet out of the openings while the machine is running.		Rotating fan. Keep hands and feet out of the openings while the machine is running.
	Wear eye and ear protection.		Do not work in the rain or leave the leaf blower/garden vacuum outdoors whilst raining.
	Remove battery before adjusting or cleaning, and before leaving the machine unattended for any period.		Wait until all machine components have completely stopped before touching them. The blades continue to rotate after the machine is switched off, a rotating blade can cause injury.

SAFETY

General Power Tool Safety Warnings

⚠ WARNING Read all safety warnings and all instructions.

Failure to follow the warnings and instructions may result in electric shock, fire and/or serious injury.

Save all warnings and instructions for future reference.

1) Work area a) Keep your work area clean and well lit.

Untidy or poorly lit working areas can result in accidents.

b) Do not use the power tool in potentially explosive environments containing flammable liquids, gases or dusts.

Power tools create sparks which can ignite dusts or fumes.

c) Keep children and other people away while you are operating the power tool. Distractions can cause you to lose control of the equipment.

2) Electrical safety

a) The mains plug on the power tool must fit the mains socket. Never modify the plug in any way. Never use adapter plugs with earthed power tools. Unmodified plugs and the correct sockets reduce the risk of electric shock.

b) Avoid touching grounded surfaces such as pipes,

radiators, ovens, and refrigerators. There is an increased risk of electric shock if your body is earthed.

c) Keep the power tool away from rain or moisture.

Water entering a power tool increases the risk of electric shock.

d) Do not use the mains lead for any purpose for which it was not intended, e.g. to carry or hang up the power tool, or to pull the mains plug out of the mains socket. Keep the mains lead away from heat, oil, sharp edges or moving parts of the equipment.

Damaged or tangled cables increase the risk of an electric shock.

e) When using power tools outdoors, only use extension cords suitable for outdoor use. Using an extension cable suitable for outdoor use reduces the risk of electric shock.

f) Use a residual current equipment (RCD) for protection if operating the electrical power tool in a moist environment is unavoidable. Using an earth leakage circuit breaker reduces the risk of electric shock.

3) Personal Safety

a) Remain alert at all times, watch what you are doing and always proceed with caution when using power tools. Do not use power tools when tired or under the influence of drugs, alcohol or medication. One moment of carelessness when using the power tool can lead to serious injury.

b) Always wear protective equipment and safety glasses. Wearing personal protective equipment such as a dust mask, non-slip safety shoes, safety helmet or ear protectors, depending on the type and application of the power tool, reduces the risk of injuries.

c) Avoid accidental starting. Verify the power tool is switched off before connecting it to the mains and/ or connecting the battery, picking it up, or carrying it. Carrying the power tool with your finger on the ON/OFF switch or connecting switched on equipment to the mains can result in accidents.

d) Remove any setting tools or spanners before you switch the power tool on. Leaving a tool or spanner attached to a rotating part of a equipment can lead to injury.

e) Avoid unnatural postures. Keep proper footing and balance at all times. This will ensure having better control over the power tool in unforeseen circumstances.

f) Wear suitable clothing. Do not wear loose clothing or jewellery. Keep your hair, clothing and gloves clear of moving parts. Loose clothing, jewellery or long hair can become trapped in moving parts.

g) If vacuum dust extraction and collection equipments are fitted do not forget to check that they are properly connected and correctly used. Using of a dust extraction system reduces the hazard presented by dust.

4) Using and handling the equipment

a) Do not overload the equipment. Always use a power tool intended for the task. By using the right power tool for the job you will work more safely and achieve a better result.

b) Do not use a power tool with a defective switch. Power tools that can no longer be switched on and off are dangerous and must be repaired.

c) Unplug from the mains and/or remove the battery before adjusting the equipment, changing accessories, or setting the equipment down. This precaution is intended to prevent you from unintentionally starting the power tool.

d) Always be sure to keep power tools out of reach of children when not in use. Do not let anyone use the power tool if he or she is not familiar with it or has not read the instructions and advice. Power tools are dangerous when used by inexperienced individuals.

e) Maintain the power tool with care. Check that moving parts are working properly and move freely. Check for any parts that are broken or damaged enough to detrimentally affect the function of the power tool. Have damaged parts repaired before using the equipment. Many accidents are caused by poorly maintained power tools.

f) Keep cutting tools clean and sharp. Carefully maintained cutting tools with sharp cutting edges are less likely to jam and are easier to control.

g) Use the electrical power tool, accessories, inserted tools etc. in accordance with these instructions and advice, and the stipulations drawn up for this particular type of equipment. When doing so consider the working conditions and the application. The use of electrical power tools for purposes other than those intended can lead to dangerous situations.

5) Using and handling the battery operated tool

a) Always charge the rechargeable batteries in chargers recommended by the manufacturer.

Remaining risks

Even when using the power tool properly, remaining risks may exist. The following hazards may occur based on the construction of the equipment:

- lung damage when not wearing a suitable protective mask.

- hearing damage when not wearing suitable ear protection.

- damage to health due to handarm vibration when using the equipment for extended periods, and not properly operated and maintained. A charger suitable for a specific type of rechargeable batteries may cause fires when used with different rechargeable batteries.

b) Always use the power tool with the specified rechargeable batteries. Using different rechargeable batteries can result in injuries and fire hazards.

c) Keep the rechargeable battery not in use away from paper clips, coins, keys, nails, screws or other small metal objects which may result in bridging of the contacts. A short circuit between the battery contacts can result in burns or fire.

d) Incorrect use can result in battery leaks. Avoid contact with the liquid. Rinse with water in the event of accidental contact. If the liquid enters the eye, also seek medical help. Leaking battery fluid can result in skin irritations or burns.

6) Service

Always have the power tool repaired by qualified professionals using only OEM spare parts. This will ensure the safety of the power tool. Have defective power cords replaced by the manufacturer or similarly qualified and authorised persons.

Additional safety notices



Familiarise yourself with all contents and the correct use of the equipment before using it. Be sure you are able to immediately shut off the equipment in the event of an emergency. Improper use can result in serious injuries

- Never allow children to use the equipment. The law and local ordinances may require a minimum age for use. Further, do not allow persons not familiar with the entire operating instructions to use the equipment.

- Always operate the equipment in daylight or good artificial lighting.

- Be mindful of open windows, children, pets, etc. Stop working if children and pets are nearby. The material being blown may be blown toward you. Maintain a safety distance of 5 m around you.

- Do not switch on the equipment if it is being held in the opposite direction or is not in the operating position.

- Do not direct the equipment at persons, particularly do not direct the air stream at eyes and ears.

- Familiarise yourself with your surroundings and be mindful of potential hazards you may not hear whilst working.

- Ensure a solid stance whilst working, particularly on slopes.

- Maintain a walking speed, do not run.

- Carefully inspect the area to be cleaned and remove any wires, rocks, tins and other foreign objects.

- Keep fingers and feet away from the e opening and the impeller. There is a risk of injury.

- Only use the equipment fully assembled.
- Only use spare parts and accessories supplied and recommended by our Service Centre.
- Switch off the equipment: - when not using, transporting, or leaving the equipment unsupervised; - when cleaning or performing maintenance, or changing accessories; - in the event of contact with foreign objects or abnormal vibration.
- Keep all air intakes free of debris.

Warning! The power tool generates a magnetic field during operation. Under certain circumstances this field may actively or passively impact medical implants. To reduce the risk of serious or fatal injuries, we recommend persons with medical implants consult their physician and the manufacturer of the medical implant before using this equipment.

MOUNTING AND OPERATION

ASSEMBLY

⚠ WARNING To prevent accidental starting that could cause serious personal injury, always remove the battery pack from the product when assembling parts.

ASSEMBLING THE BLOWER TUBES

The blower tube can be installed on the blower without using any tools.

Sliding the blower tube onto the blower housing until the lock button clicks into place, See fig 4.

Insert the concentrator nozzle onto the blower tube until the concentrator nozzle lock button clicks into place. See fig 5. (Concentrator nozzle is used to increase air flow in tight areas: flower beds, under decks, etc.)

CHECKING THE BATTERY LEVEL (See fig 3)

Press the button on the battery pack, and the light will shine, Detail level shown in the fig 3.

ASSEMBLE OR DISASSEMBLE THE BATTERY PACK ONTO THE MACHINE (See fig 6&7)

Insert the battery pack on to the machine according to the direction shown in fig 6.

To disassemble the battery pack, just press the knob on the pack and then pull backward. See fig 7.

STARTING AND STOPPING THE blower (see fig 8)

To start the blower, place the on/off switch in the ON (1) position.

To stop the blower, place the on/off switch in the OFF(0) position.

WORKING ADVICE

⚠ WARNING Battery tools are always in operating condition. Therefore, switch should always be in the OFF position when not in use or carrying at your side.

To keep from scattering debris, blow around the outer edges of a debris pile. Never blow directly into the center pile.

To reduce sound levels, limit the number of pieces of equipment used at any one time.

Use rakes and brooms to loosen debris before blowing. In dusty conditions, slightly dampen surface when water is available.

Conserve water by using power blowers instead of hoses for many lawn and garden applications, including areas such as gutters, screens, patios, grills, porches, and gardens.

Watch out for children, pets, open windows, or freshly washed cars, and blow debris safely away.

After using blowers or other equipment, clean up! Dispose of debris properly.

NOISE/VIBRATION INFORMATION

The vibration level given in this information sheet has been measured in accordance with a standardised test given in EN 60335 and may be used to compare one tool with another. It may be used for a preliminary assessment of exposure.

The declared vibration emission level represents the main applications of the tool. However if the tool is used for different applications, with different accessories or insertion tools or is poorly maintained, the vibration emission may differ. This may significantly increase the exposure level over the total working period.

An estimation of the level of exposure to vibration should also take into account the times when the tool is switched off or when it is running but not actually doing the job. This may significantly reduce the exposure level over the total working period. Identify additional safety measures to protect the operator from the effects of vibration such as: maintain the tool and the accessories, keep the hands warm, organisation of work patterns.

MAINTENANCE

⚡ Make sure that the machine is not live when carrying out maintenance work on the motor. Regularly clean the machine housing with a soft cloth, preferably after each use. Keep the ventilation slots free from dust and dirt. If the dirt does not come off use a soft cloth moistened with soapy water. Never use solvents such as petrol, alcohol, ammonia water, etc. These solvents may damage the plastic parts. The machine requires no additional lubrication.

ENVIRONMENT PROTECTION



In order to prevent the machine from damage during transport, it is delivered in a sturdy packaging. Most of the packaging materials can be recycled. Take these materials to the appropriate recycling locations. Take your unwanted machines to your local dealer. Here they will be disposed of in an environmentally safe way.

Discarded electric appliances are recyclable and should not be discarded in the domestic waste! Please actively support us in conserving resources and protecting the environment by returning this appliance to the collection centres (if available).

DECLARATION OF CONFORMITY

We declare under our sole responsibility that this product is in conformity with the following standards or standardized documents: EN50636-2-100:2014; EN60335-1:2012+A11:2014; EN62233:2008; EN55014-1:2006+A1:2009/+A2:2011; EN55014-2:2015; in accordance with the regulations 2006/42/EC, 2006/95/EC, 2014/30/EC.

NOISE/VIBRATION Measured in accordance with EU Noise Directive 2000/14/EC & 2005/88/EC the sound pressure level of this tool is <69,5 dB(A) and the sound power level is <78.2 dB(A) .

Deutsch

AKKU-LAUBBLÄSER

BESTIMMUNGSGEMÄßER GEBRAUCH

Das Gerät ist nur für das Herausblasen von dürrerem Blattwerk im privaten Haus und Hobbygarten bestimmt. Dieses Gerät ist nicht zur gewerblichen Nutzung geeignet. Jede andere Verwendung, die in dieser Anleitung nicht ausdrücklich zugelassen wird, kann zu Schäden am Gerät führen und eine ernsthafte Gefahr für den Benutzer darstellen. Der Bediener oder Nutzer ist für Unfälle oder Schäden an anderen Menschen oder deren Eigentum verantwortlich. Der Hersteller haftet nicht für Schäden, die durch bestimmungswidrigen Gebrauch oder falsche Bedienung verursacht wurden.

TECHNISCHE DATEN











1

WERKZEUG-ELEMENTE

2

1	Schalter	2	Sperrknopf
3	Gebälaseschlauch	4	Konzentratordüsenperrknopf
5	Konzentratordüse		

ERLÄUTERUNG DER BILDSYMBOLE

	Allgemeiner Gefahrenhinweis.		Lesen Sie die Betriebsanleitung.
	Achten Sie darauf, dass in der Nähe stehende Personen nicht durch weggeschleuderte Fremdkörper verletzt werden. Warnung: Halten Sie einen sicheren Abstand zum Gartengerät, wenn es arbeitet.		Achten Sie darauf, dass in der Nähe befindliche Personen nicht durch umherfliegende Fremdkörper vom Gartengerät verletzt werden. Achten Sie bei anderen Personen auf sicheren Abstand zum Gartengerät.
	Kommen Sie mit Ihren Händen und Füßen nicht in die Öffnungen, während das Gartengerät läuft.		Rotierendes Gebläse. Kommen Sie mit Ihren Händen und Füßen nicht in die Öffnungen, während das Gartengerät läuft.
	Tragen Sie Gehörschutz und Schutzbrille.		Arbeiten Sie nicht im Regen und lassen Sie den Laubbläser/Gartensuger nicht im Freien, während es regnet.
	Entnehmen Sie den Akku bevor Sie Einstell- oder Reinigungsarbeiten am Gartengerät vornehmen oder wenn das Gartengerät eine Zeit lang unbeaufsichtigt bleibt.		Warten Sie, bis alle Teile des Gartengeräts vollständig zur Ruhe gekommen sind, bevor Sie diese anfassen. Die Messer rotieren nach dem Abschalten des Gartengeräts noch weiter und können Verletzungen verursachen.

SICHERHEIT

Allgemeine Sicherheitshinweise für Elektrowerkzeuge Lesen Sie alle Sicherheitshinweise und

⚠ WARNING Anweisungen. Versäumnisse bei der Einhaltung der Sicherheitshinweise und Anweisungen können elektrischen Schlag, Brand und/oder schwere Verletzungen verursachen. **Bewahren Sie alle Sicherheitshinweise und Anweisungen für die Zukunft auf.**

1) Arbeitsbereich a) Halten Sie Ihren Arbeitsbereich sauber und gut beleuchtet. Unordnung oder unbeleuchtete Arbeitsbereiche können zu Unfällen führen. b) Arbeiten Sie mit dem Elektrowerkzeug nicht in explosionsgefährdeter Umgebung, in der sich brennbare Flüssigkeiten, Gase oder Stäube befinden. Elektrowerkzeuge erzeugen Funken, die den Staub oder die Dämpfe entzünden können. **c) Halten Sie Kinder und andere Personen während der Benutzung des Elektrowerkzeugs fern.** Bei Ablenkung können Sie die Kontrolle über das Gerät verlieren.

2) Elektrische Sicherheit

a) Der Anschlussstecker des Elektrowerkzeuges muss in die Steckdose passen. Der Stecker darf in keiner Weise verändert werden. Verwenden Sie keine Adapterstecker gemeinsam mit schutzgeerdeten Elektrowerkzeugen.

Unveränderte Stecker und passende Steckdosen verringern das Risiko eines elektrischen Schlages.

b) Vermeiden Sie Körperkontakt mit geerdeten Oberflächen wie von Rohren, Heizungen, Herden und Kühlschränken. Es besteht ein erhöhtes Risiko durch elektrischen Schlag, wenn Ihr Körper geerdet ist. c) Halten Sie Elektrowerkzeuge von Regen oder Nässe fern. Das Eindringen von Wasser in ein Elektrowerkzeug erhöht das Risiko eines elektrischen Schlages.

d) Zweckentfremden Sie das Kabel nicht, um das Elektrowerkzeug zu tragen, aufzuhängen oder um den Stecker aus der Steckdose zu ziehen. Halten Sie das Kabel fern von Hitze, Öl, scharfen Kanten oder sich bewegenden Geräteteilen. Beschädigte oder verwickelte Kabel erhöhen das Risiko eines elektrischen Schlages.

e) Wenn Sie mit einem Elektrowerkzeug im Freien arbeiten, verwenden Sie nur Verlängerungskabel, die auch für den Außenbereich geeignet sind. Die Anwendung eines für den Außenbereich geeigneten Verlängerungskabels verringert das Risiko eines elektrischen Schlages.

f) Wenn der Betrieb des Elektrowerkzeuges in feuchter Umgebung nicht vermeidbar ist, verwenden Sie einen Fehlerstromschutzschalter. Der Einsatz eines Fehlerstromschutzschalters vermindert das Risiko eines elektrischen Schlages.

3) Sicherheit von Personen

a) Seien Sie aufmerksam, achten Sie darauf, was Sie tun, und gehen Sie mit Vernunft an die Arbeit mit einem Elektrowerkzeug. Benutzen Sie kein Elektrowerkzeug, wenn Sie müde sind oder unter dem Einfluss von Drogen, Alkohol oder Medikamenten stehen. Ein Moment der Unachtsamkeit beim Gebrauch des Elektrowerkzeuges kann zu ernsthaften Verletzungen führen.

b) Tragen Sie persönliche Schutzausrüstung und immer eine Schutzbrille. Das Tragen persönlicher Schutzausrüstung, wie Staubmaske, rutschfeste Sicherheitsschuhe, Schutzhelm oder Gehörschutz, je nach Art und Einsatz des Elektrowerkzeuges, verringert das Risiko von Verletzungen.

c) Vermeiden Sie eine unbeabsichtigte Inbetriebnahme. Vergewissern Sie sich, dass das Elektrowerkzeug ausgeschaltet ist, bevor Sie es an die Stromversorgung und/oder den Akku anschließen, es aufnehmen oder tragen. Wenn Sie beim Tragen des Elektrowerkzeuges den Finger am Schalter haben oder das Gerät eingeschaltet an die

Stromversorgung anschließen, kann dies zu Unfällen führen.

d) Entfernen Sie Einstellwerkzeuge oder Schraubenschlüssel, bevor Sie das Elektrowerkzeug einschalten. Ein Werkzeug oder Schlüssel, der sich in einem drehenden Geräteteil befindet, kann zu Verletzungen führen.

e) Vermeiden Sie eine abnormale Körperhaltung. Sorgen Sie für einen sicheren Stand und halten Sie jederzeit das Gleichgewicht. Dadurch können Sie das Elektrowerkzeug in unerwarteten Situationen besser kontrollieren.

f) Tragen Sie geeignete Kleidung. Tragen Sie keine weite Kleidung oder Schmuck. Halten Sie Haare, Kleidung und Handschuhe fern von sich bewegenden Teilen. Lockere Kleidung, Schmuck oder lange Haare können von sich bewegenden Teilen erfasst werden.

g) Wenn Staubabsaug- und -auffangeinrichtungen montiert werden können, vergewissern Sie sich, dass diese angeschlossen sind und richtig verwendet werden. Verwendung einer Staubabsaugung kann Gefährdungen durch Staub verringern.

4) Verwendung und Behandlung des Gerätes

a) Überlasten Sie das Gerät nicht. Verwenden Sie für Ihre Arbeit das dafür bestimmte Elektrowerkzeug. Mit dem passenden Elektrowerkzeug arbeiten Sie besser und sicherer im angegebenen Leistungsbereich.

b) Benutzen Sie kein Elektrowerkzeug, dessen Schalter defekt ist. Ein Elektrowerkzeug, das sich nicht mehr ein- oder ausschalten lässt, ist gefährlich und muss repariert werden.

c) Ziehen Sie den Stecker aus der Steckdose und/oder entfernen Sie den Akku, bevor Sie Geräteeinstellungen vornehmen, Zubehörteile wechseln oder das Gerät weglegen. Diese Vorsichtsmaßnahme verhindert den unbeabsichtigten Start des Elektrowerkzeuges.

d) Bewahren Sie unbenutzte Elektrowerkzeuge außerhalb der Reichweite von Kindern auf. Lassen Sie Personen das Elektrowerkzeug nicht benutzen, die mit diesem nicht vertraut sind oder diese Anweisungen nicht gelesen haben. Elektrowerkzeuge sind gefährlich, wenn Sie von unerfahrenen Personen benutzt werden.

e) Pflegen Sie Elektrowerkzeuge mit Sorgfalt. Kontrollieren Sie, ob bewegliche Teile einwandfrei funktionieren und nicht klemmen, ob Teile gebrochen oder so beschädigt sind, dass die Funktion des Elektrowerkzeuges beeinträchtigt ist. Lassen Sie beschädigte Teile vor dem Einsatz des Gerätes reparieren. Viele Unfälle haben ihre Ursache in schlecht gewarteten Elektrowerkzeugen.

f) Halten Sie Schneidwerkzeuge scharf und sauber. Sorgfältig gepflegte Schneidwerkzeuge mit scharfen Schneidkanten verklemmen sich weniger und sind leichter zu führen.

g) Verwenden Sie Elektrowerkzeug, Zubehör, Einsatzwerkzeuge usw. entsprechend diesen Anweisungen. Berücksichtigen Sie dabei die Arbeitsbedingungen und die auszuführende Tätigkeit. Der Gebrauch von Elektrowerkzeugen für andere als die vorgesehenen Anwendungen kann zu gefährlichen Situationen führen.

5) Verwendung und Behandlung des Akkuzerkzeuges

a) Laden Sie die Akkus nur in Ladegeräten auf, die vom Hersteller empfohlen werden. Für ein Ladegerät, das für eine bestimmte Art von Akkus geeignet ist, besteht Brandgefahr, wenn es mit anderen Akkus verwendet wird.

b) Verwenden Sie nur die dafür vorgesehenen Akkus in den Elektrowerkzeugen. Der Gebrauch von anderen Akkus kann zu Verletzungen und Brandgefahr führen.

c) Halten Sie den nicht benutzten Akku fern von Büroklammern, Münzen, Schlüsseln, Nägeln, Schrauben oder anderen kleinen Metallgegenständen, die eine

Überbrückung der Kontakte verursachen könnten. Ein Kurzschluss zwischen den Akkukontakten kann Verbrennungen oder Feuer zur Folge haben.

d) Bei falscher Anwendung kann Flüssigkeit aus dem Akku austreten. Vermeiden Sie den Kontakt damit. Bei zufälligem Kontakt mit Wasser abspülen. Wenn die Flüssigkeit in die Augen kommt, nehmen Sie zusätzlich ärztliche Hilfe in Anspruch. Austretende Akkuflüssigkeit kann zu Hautreizungen oder Verbrennungen führen.

6) Service

Lassen Sie Ihr Elektrowerkzeug nur von qualifiziertem Fachpersonal und nur mit Original-Ersatzteilen reparieren.

Damit wird sichergestellt, dass die Sicherheit des Elektrowerkzeuges erhalten bleibt.

Lassen Sie defekte Netzkabel vom Hersteller oder einer ähnlich dafür qualifizierten und autorisierten Person ersetzen.

Weiterführende Sicherheitshinweise



Machen Sie sich mit allen Geräteteilen und der richtigen Bedienung des Gerätes vertraut, bevor Sie mit der Arbeit beginnen. Stellen Sie sicher, dass Sie das Gerät im Notfall sofort ausschalten können. Der unsachgemäße Gebrauch kann zu schweren Verletzungen führen.

MONTAGE UND BETRIEB

3 4 5 6 7 8

GERÄUSCH-/VIBRATIONSinFORMATION

Der in diesen Anweisungen angegebene Schwingungspegel ist entsprechend einem in EN 60335 genormten Messverfahren gemessen worden und kann für den Vergleich von Elektrowerkzeugen miteinander verwendet werden. Er eignet sich auch für eine vorläufige Einschätzung der Schwingungsbelastung. Der angegebene Schwingungspegel repräsentiert die hauptsächlichsten Anwendungen des Elektrowerkzeugs. Wenn allerdings das Elektrowerkzeug für andere Anwendungen, mit unterschiedlichen Zubehören, mit abweichenden Einsatzwerkzeugen oder ungenügender Wartung eingesetzt wird, kann der Schwingungspegel abweichen. Dies kann die Schwingungsbelastung über den gesamten Arbeitszeitraum deutlich erhöhen.

Für eine genaue Abschätzung der Schwingungsbelastung sollten auch die Zeiten berücksichtigt werden, in denen das Gerät abgeschaltet ist oder zwar läuft, aber nicht tatsächlich im Einsatz ist. Dies kann die Schwingungsbelastung über den gesamten Arbeitszeitraum deutlich reduzieren.

Legen Sie zusätzliche Sicherheitsmaßnahmen zum Schutz des Bedieners vor der Wirkung von Schwingungen fest wie zum Beispiel: Wartung von Elektrowerkzeug und Einsatzwerkzeugen, Warmhalten der Hände, Organisation der Arbeitsabläufe.

WARTUNG

 Trennen Sie die Maschine vom Netz, wenn Sie am Mechanismus Wartungsarbeiten ausführen müssen. Die Maschinen von sind entworfen, um während einer langen Zeit problemlos und mit minimaler Wartung zu funktionieren. Sie verlängern die Lebensdauer, indem Sie die Maschine regelmäßig reinigen und fachgerecht behandeln. Reinigen Sie das Maschinengehäuse regelmäßig mit einem weichen Tuch, vorzugsweise nach jedem Einsatz. Halten Sie die Lüfterschlitze frei von Staub und Schmutz. Entfernen Sie hartnäckigen Schmutz mit einem weichen Tuch, angefeuchtet mit Seifenwasser. Verwenden Sie keine Lösungsmittel wie Benzin, Alkohol, Ammonia, usw. Derartige Stoffe beschädigen die Kunststoffteile. Die Maschine braucht keine zusätzliche Schmierung.

HINWEISE ZUM UMWELTSCHUTZ



Um Transportschäden zu verhindern, wird die Maschine in einer soliden Verpackung geliefert. Die Verpackung besteht weitgehend aus verwertbarem Material. Benutzen Sie also die Möglichkeit zum Recyclen der Verpackung. Bringen Sie bei Ersatz die alten Maschinen zu Ihren örtlichen WORLD-PRO TOOLS Vertagshändler. Er wird sich um eine umweltfreundliche Verarbeitung ihrer alten Maschine bemühen.

Alt-Elektrogeräte sind Wertstoffe, sie gehören daher nicht in den Hausmüll!

Wir möchten Sie daher bitten, uns mit Ihrem aktiven Beitrag beider Ressourcenschonung und beim Umweltschutz zu unterstützen und dieses Gerät bei den-falls vorhandeneingerichteten Rücknahmestellen abzugeben.

KONFORMITÄTserklärung

Wir erklären in alleiniger Verantwortung, daß dieses Produkt mit den folgenden Normen oder normativen Dokumenten übereinstimmt: We declare under our sole responsibility that this product is in conformity with the following standards or standardized documents: EN50636-2-100:2014; EN60335-1:2012+A11:2014; EN62233:2008; EN55014-1:2006+A1:2009+A2:2011; EN55014-2:2015; gemäß den Bestimmungen der Richtlinien 2006/42/EG, 2006/95/EGC,2014/30/EGC.

GERÄUSCH/VIBRATION Gemessen gemäß EN ISO 2151 beträgt der Schalldruckpegel dieses Gerätes <69,5 dB(A) und der Schalleistungspegel <78,2 dB(A).

ВОЗДУХОДУВКА

ПРИМЕНЕНИЕ ПО НАЗНАЧЕНИЮ

Садовый инструмент предназначен для сдува и сбора листьев и садовых отходов, напр., травы, возле дома и в саду. Использовать садовый инструмент в качестве измельчителя запрещается. Использовать электроинструменты можно только однозначно предписанным способом – любые другие способы опасны. При ненадлежащем использовании возможны травмы.

ТЕХНИЧЕСКИЕ ХАРАКТЕРИСТИКИ











1

УСТРОЙСТВО

2

1	переключатель	2	Кнопка блокировки
3	Трубка воздуходувки	4	Кнопка блокировки сопла концентратора
5	Сопло концентратора		

Пояснение пиктограмм

	Общее указание на наличие опасности.		Прочитайте руководство по эксплуатации.
	Следите за тем, чтобы отбрасываемые работающей машиной предметы не травмировали находящихся вблизи людей. Предупреждение: Выдерживайте безопасное расстояние до садового инструмента, когда он работает.		Следите за тем, чтобы чужеродные предметы, отлетающие от садового инструмента, не травмировали находящихся поблизости людей. Следите за тем, чтобы другие лица находились на безопасном расстоянии от садового инструмента.
	Не вставляйте руки и ноги в отверстия, когда садовый инструмент работает.		Вращающаяся воздуходувка. Не вставляйте руки и ноги в отверстия, когда садовый инструмент работает.
	Обязательно надевайте средства защиты органов слуха и защитные очки.		Не работайте в дождь и не оставляйте воздуходувку/садовый пылесос на улице, когда идет дождь.
	Вынимайте аккумулятор перед работами по настройке или очистке садового инструмента или если Вы надолго оставляете садовый инструмент без присмотра.		Прежде чем прикасаться к деталям садового инструмента, подождите, пока все его детали полностью не остановятся. Ножи продолжают вращаться некоторое время после выключения садового инструмента и могут причинить телесные повреждения.

ТЕХНИКА БЕЗОПАСНОСТИ

Общие указания по технике безопасности для электроинструментов

⚠ ПРЕДУПРЕЖДЕНИЕ Прочтите все указания и инструкции по технике безопасности. Несоблюдение указаний и инструкций по технике безопасности может стать причиной поражения электрическим током, пожара и тяжелых травм.

Сохраняйте эти инструкции и указания для будущего использования.

Использованное в настоящих инструкциях и указаниях понятие «электроинструмент» распространяется на электроинструмент с питанием от сети (с сетевым шнуром) и на аккумуляторный электроинструмент (без сетевого шнура).

Безопасность рабочего места

• Содержите рабочее место в чистоте и хорошо освещенным. Беспорядок или неосвещенные участки рабочего места могут привести к несчастным случаям.

- Не работайте с этим электроинструментом во взрывоопасном помещении, в котором находятся горючие жидкости, воспламеняющиеся газы или пыль. Электроинструменты искрят, что может привести к воспламенению пыли или паров.
- Во время работы с электроинструментом не допускайте близко к Вашему рабочему месту детей и посторонних лиц. Отвлечшись, Вы можете потерять контроль над электроинструментом.

Электробезопасность

- Штепсельная вилка электроинструмента должна подходить к штепсельной розетке. Ни в коем случае не изменяйте штепсельную вилку. Не применяйте переходные штекеры для электроинструментов с защитным заземлением. Неизменные штепсельные вилки и подходящие штепсельные розетки снижают риск поражения электротоком.

- **Предотвращайте телесный контакт с заземленными поверхностями, как то: с трубами, элементами отоп-ления, кухонными плитами и холодильниками.** При заземлении Вашего тела повышается риск поражения электротоком.
- **Защищайте электроинструмент от дождя и сырости.** Проникновение воды в электроинструмент повышает риск поражения электротоком.
- **Не разрешается использовать шнур не по назначе-нию, например, для транспортировки или подвески электроинструмента, или для вытягивания вилки из штепсельной розетки. Защищайте шнур от воздей ствия высоких температур, масла, острых кромок или подвижных частей электроинструмента.** Поврежденный или спутанный шнур повышает риск пораже ния электротоком.
- **При работе с электроинструментом под открытым небом применяйте пригодные для этого кабели-уд линители.** Применение пригодного для работы под от крытым небом кабеля-удлинителя снижает риск пора жения электротоком.
- **Если невозможно избежать применения электроин струмента в сыром помещении, подключайте элек троинструмент через устройство защитного отклю чения.** Применение устройства защитного отключения снижает риск электрического поражения.

Безопасность людей

- **Будьте внимательными, следите за тем, что Вы де лаете, и продуманно начинайте работу сэлектро инструментом. Не пользуйтесь электроинстру ментом в усталом состоянии или если Вы нахо дитесь в состоянии наркотического или алкогольно го опьянения или под воздействием лекарств.** Один момент невнимательности при работе с электроинстру ментом может привести к серьезным травмам.
- **Применяйте средства индивидуальной защиты ивсегда защитные очки.** Использованиесредств инди видуальнойзащиты, как то: защитной маски, обуви нанескользкой подошве, защитного шлема или средств защиты органов слуха, – в зависимостиот вида работы сэлектроинструментом снижает риск получения травм.
- **Предотвращайте непреднамеренное включениеэлектроинструмента. Перед подключениемэлектроинструмента к электропитанию и/или каккумулятору убедитесь в выключенном состоянии электроинструмента.** Удержание пальца на выключа теле при транспортировке электроинструмента и под ключение к сети питания включенного электроинстру мента чревато несчастными случаями.
- **Убирайте установочный инструмент или гаечные ключи до включения электроинструмента.** Инстру мент или ключ, находящийся во вращающейся части электроинструмента, может привести к травмам.
- **Не принимайте неестественное положение корпуса тела. Всегда занимайте устойчивое положение и со храняйте равновесие.** Благодаря этому Вы можете лучше контролировать электроинструмент в неожидан ных ситуациях.
- **Носите подходящую рабочую одежду. Не носите широкую одежду и украшения. Держите волосы, одежду и рукавицы вдали от движущихся частей.** Широкая одежда, украшения или длинные волосы мо гут быть затянуты вращающимися частями.
- **При наличии возможности установки пылеотсасы вающих и пылесборных**

устройств проверяйте их присоединение и правильное использование. При менение пылеотсоса может снизить опасность, созда ваемую пылью. **Применение электроинструмента и обращение с ним**

• **Не перегружайте электроинструмент. Используйте для Вашей работы предназначенный для этого электроинструмент.** С подходящим электроинстру ментом Вы работаете лучше и надежнее в указанномдиапазоне мощности.

• **Не работайте с электроинструментом при неисправ ном выключателе.**

Электроинструмент, который не поддается включению или выключению, опасен и дол жен быть отремонтирован.

• **До начала наладки электроинструмента, перед за меной принадлежностей и прекращением работы отключайте штепсельную вилку от розетки сети/или выньте аккумулятор.** Эта мера предос торожности предотвращает непреднамеренное вклю чение электроинструмента.

• **Храните электроинструменты в недоступном длядетей месте. Не разрешайте пользоваться электро инструментом лицам, которые не знакомы с ним или не читали настоящих инструкций.** Электро инструменты опасны в руках неопытных лиц.

• **Тщательно ухаживайте за электроинструментом.**

Проверяйтебезупречную функцию и ход движущихся частей электроинструмента, отсутствие поло мок или повреждений, отрицательно влияющих нафункциюэлектроинструмента.

Поврежденные части должны быть отремонтированы до использо ванияэлектроинструмента. Плохоеобслуживание элек троинструментов является причиной большого числанесчастных случаев.

• **Держите режущий инструмент в заточенном и чи стом состоянии.** Заботливо ухоженные режущие ин струменты с острыми режущими кромками ре же закли ниваются и их легче вести.

• **Применяйте электроинструмент, принадлежности, рабочие инструменты и т.п. в соответствии с настоя щими инструкциями. Учитывайте при этом рабочие условия и выполняемую работу.** Использование электроинструментов для непредусмотренных работ может привести к опасным ситуациям.

Сервис

• **Ремонт Вашего электроинструмента поручайте только квалифицированному персоналу и только с применением оригинальных запасных частей.** Этим обеспечивается безопасность электроинструмента.

МОНТАЖ И ЭКСПЛУАТАЦИЯ

3 4 5 6 7 8

ДАННЫЕ ПО ШУМУ И ВИБРАЦИИ

Указанный в этих инструкциях уровень вибрации определен в соответствии со стандартизированной методикой измерений, прописанной в EN 60335, и может использоваться для сравнения электроинструментов. Он пригоден также для предварительной оценки вибрационной нагрузки.

Уровень вибрации указан для основных видов работы с электроинструментом. Однако если электроинструмент будет использован для выполнения других работ, с различными принадлежностями, с применением сменных рабочих инструментов, не предусмотренных изготовителем, или техническое обслуживание не будет отвечать предписаниям, то уровень вибрации может быть иным. Это может значительно повысить вибрационную нагрузку в течение всей продолжительности работы. Для точной оценки вибрационной нагрузки в течение определенного временного интервала нужно учитывать также и время, когда инструмент выключен или, хотя и включен, но не находится в работе. Это может значительно сократить нагрузку от вибрации в расчете на полное рабочее время. Предусмотрите дополнительные меры безопасности для защиты оператора от воздействия вибрации, например: техническое обслуживание электроинструмента и рабочих инструментов, меры по поддержанию рук в тепле, организация технологических процессов.

ТЕХНИЧЕСКОЕ ОБСЛУЖИВАНИЕ И УХОД



Перед техническим обслуживанием отключайте инструмент от аккумулятора!

- Каждый раз по окончании работы рекомендуется очищать корпус инструмента и вентиляционные отверстия от грязи и пыли мягкой тканью или салфеткой. Не допустимо использовать для устранения загрязнений растворители: бензин, спирт, аммиачные растворы и т.п. Применение растворителей может привести к повреждению корпуса инструмента.
- Инструмент не требует дополнительной смазки.
- В случае неисправностей обратитесь в Службу сервиса.

УКАЗАНИЯ ПО ЗАЩИТЕ ОКРУЖАЮЩЕЙ СРЕДЫ



Старые электроприборы подлежат вторичной переработке и по этой причине не могут быть утилизированы с бытовыми отходами! Поэтому мы хотели бы попросить Вас активно поддержать нас в деле экономии ресурсов и защиты окружающей среды и сдать этот прибор в приемный пункт утилизации (если таковой имеется).

ЗАЯВЛЕНИЕ О СООТВЕТВИИ

Мы с полной ответственностью заявляем, что настоящее изделие соответствует следующим стандартам и нормативным документам: We declare under our sole responsibility that this product is in conformity with the following standards or standardized documents: EN50636-2-100:2014; EN60335-1:2012+A11:2014; EN62233:2008; EN55014-

1:2006+A1:2009/+A2:2011; EN55014-2:2015; в соответствии с правилами 2006/42/ЕЕС, 2006/95/ЕЕС, 2014/30/ЕЕС.

ШУМ И ВИБРАЦИЯ По результатам измерений в соответствии с EN60335 уровень звукового давления данного устройства составляет <69,5 дБ(А), уровень шум составляет <78,2 дБ(А).

ES

Español

ASPIRADOR

UTILIZACIÓN REGLAMENTARIA

Este equipo solo está destinado a soplar follaje en casas privadas y jardines de pasatiempos.

Este equipo no es adecuado para uso comercial.

Cualquier otro uso no aprobado expresamente en estas instrucciones pueden ocasionar daños al equipo y serios peligros para el usuario.

El operador o usuario es responsable por accidentes o daños a otras personas y sus propiedades.

CARACTERÍSTICAS TÉCNICAS











1

ELEMENTOS DE LA HERRAMIENTA

2

1	Cambiar	2	Botón de bloqueo
3	Tubo de soplador	4	Botón de bloqueo de la boquilla del concentrador
5	Boquilla de concentrado		

EXPLICACIÓN DE LA SIMBOLOGÍA

	Advertencia general de peligro.		Lea las instrucciones de servicio con detenimiento.
	Preste atención a que las personas circundantes no resulten lesionadas por los cuerpos extraños que pudieran salir proyectados. Advertencia: Mantenga una separación de seguridad respecto al aparato para jardín en funcionamiento.		Preste atención a que las personas circundantes no resulten lesionadas por los cuerpos extraños que pudieran salir proyectados. Cuide que las personas en las inmediaciones se mantengan a suficiente distancia del aparato para jardín.
	Mantenga alejadas sus manos y pies de las aberturas con el aparato para jardín en funcionamiento.		Ventilador en funcionamiento. Mantenga alejadas sus manos y pies de las aberturas con el aparato para jardín en funcionamiento.
	Utilice protectores auditivos y gafas de protección.		No trabaje bajo la lluvia ni deje el Aspirador/Soplador de hojas a la intemperie si está lloviendo.
	Desmonte el acumulador antes de realizar un ajuste o limpieza del aparato para jardín, o al dejar éste sin vigilancia durante cierto tiempo.		Espere a que todas las piezas del aparato para jardín se hayan detenido por completo antes de tocarlas. Al desconectar el aparato para jardín, las cuchillas se mantienen todavía en movimiento cierto tiempo, y pueden lesionarle.

SEGURIDAD

Advertencias de peligro generales para herramientas eléctricas

⚠ ADVERTENCIA Lea íntegramente estas advertencias de peligro e instrucciones. En caso de no atenerse a las advertencias de peligro e instrucciones siguientes, ello puede ocasionar una descarga eléctrica, un incendio y/o lesión grave. **Guardar todas las advertencias de peligro e instrucciones para futuras consultas.**

El término herramienta eléctrica empleado en las siguientes advertencias de peligro se refiere a herramientas eléctricas de conexión a la red (con cable de red) y a herramientas eléctricas accionadas por acumulador (o sea, sin cable de red).

Seguridad del puesto de trabajo

- **Mantenga limpio y bien iluminado su puesto de trabajo.**

El desorden o una iluminación deficiente en las áreas de trabajo pueden provocar accidentes.

- **No utilice la herramienta eléctrica en un entorno con peligro de explosión, en el que se encuentren combustibles líquidos, gases o material en polvo.** Las herramientas eléctricas producen chispas que pueden llegar a inflamar los materiales en polvo o vapores.

- **Mantenga alejados a los niños y otras personas de su puesto de trabajo al emplear la herramienta eléctrica.**

Una distracción le puede hacer perder el control sobre la herramienta eléctrica.

Seguridad eléctrica

- **El enchufe de la herramienta eléctrica debe corresponder a la toma de corriente utilizada. No es admisible modificar el enchufe en forma alguna. No emplear adaptadores en herramientas eléctricas dotadas con una toma de tierra.** Los enchufes sin modificar adecuados a las respectivas tomas de corriente reducen el riesgo de una descarga eléctrica.

- **Evite que su cuerpo toque partes conectadas a tierra como tuberías, radiadores, cocinas y refrigeradores.** El riesgo a quedar expuesto a una sacudida eléctrica es mayor si su cuerpo tiene contacto con tierra.

- **No exponga la herramienta eléctrica a la lluvia y evite que penetren líquidos en su interior.** Existe el peligro de recibir una descarga eléctrica si penetran ciertos líquidos en la herramienta eléctrica.

- **No utilice el cable de red para transportar o colgar la herramienta eléctrica, ni tire de él para sacar el enchufe de la toma de corriente. Mantenga el cable de red alejado del calor, aceite, esquinas cortantes o piezas móviles.** Los cables de red dañados o enredados pueden provocar una descarga eléctrica.

- **Al trabajar con la herramienta eléctrica a la intemperie utilice solamente cables de prolongación apropiados para su uso en exteriores.** La utilización de un cable de prolongación adecuado para su uso en exteriores reduce el riesgo de una descarga eléctrica.

- **Si fuese imprescindible utilizar la herramienta eléctrica en un entorno húmedo, es necesario conectarla a través de un fusible diferencial.** La aplicación de un fusible diferencial reduce el riesgo a exponerse a una descarga eléctrica.

Seguridad de personas

- **Este atento a lo que hace y emplee la herramienta eléctrica con prudencia. No utilice la herramienta eléctrica si estuviese cansado, ni tampoco después de haber consumido alcohol, drogas o medicamentos.** El no estar atento durante el uso de la herramienta eléctrica puede provocarle serias lesiones.

- **Utilice un equipo de protección personal y en todo**

caso

unas gafas de protección. El riesgo a lesionarse se reduce considerablemente si, dependiendo del tipo y la aplicación de la herramienta eléctrica empleada, se utiliza un equipo de protección adecuado como una mascarilla antipolvo, zapatos desseguridad con suela antideslizante, casco, o protectores auditivos.

- **Evite una puesta en marcha fortuita. Asegurarse de que la herramienta eléctrica este desconectada antes de conectarla a la toma de corriente y/o al montar el acumulador, al recogerla, y al transportarla.** Si transporta la herramienta eléctrica sujetandola por el interruptor de conexión/desconexión, o si alimenta la herramienta eléctrica estando esta conectada, ello puede dar lugar a un accidente.

- **Retire las herramientas de ajuste o llaves fijas antes de conectar la herramienta eléctrica.** Una herramienta de ajuste o llave fija colocada en una pieza rotante puede producir lesiones al poner a funcionar la herramienta eléctrica.

- **Evite posturas arriesgadas. Trabaje sobre una base firme y mantenga el equilibrio en todo momento.** Ello le permitira controlar mejor la herramienta eléctrica en caso de presentarse una situación inesperada.

- **Lleve puesta una vestimenta de trabajo adecuada. No utilice vestimenta amplia ni joyas. Mantenga su pelo, vestimenta y guantes alejados de las piezas móviles.** La vestimenta suelta, el pelo largo y las joyas se pueden enganchar con las piezas en movimiento.

- **Siempre que sea posible utilizar unos equipos de aspiración o captación de polvo, asegúrese que estos estén montados y que sean utilizados correctamente.** El empleo de estos equipos reduce los riesgos derivados del polvo.

Uso y trato cuidadoso de herramientas eléctricas

- **No sobrecargue la herramienta eléctrica. Use la herramienta eléctrica prevista para el trabajo a realizar.**

Con la herramienta adecuada podrá trabajar mejor y más seguro dentro del margen de potencia indicado.

- **No utilice herramientas eléctricas con un interruptor defectuoso.** Las herramientas eléctricas que no se puedan conectar o desconectar son peligrosas y deben hacerse reparar.

- **Saque el enchufe de la red y/o desmonte el acumulador antes de realizar un ajuste en la herramienta eléctrica, cambiar de accesorio o al guardar la herramienta eléctrica.** Esta medida preventiva reduce el riesgo a conectar accidentalmente la herramienta eléctrica.

- **Guarde las herramientas eléctricas fuera del alcance de los niños. No permita la utilización de la herramienta eléctrica a aquellas personas que no estén familiarizadas con su uso o que no hayan leído estas instrucciones.**

Las herramientas eléctricas utilizadas por personas inexpertas son peligrosas.

- **Cuide la herramienta eléctrica con esmero.**

Controle si funcionan correctamente, sin atascarse, las partes móviles de la herramienta eléctrica, y si existen partes rotas o deterioradas que pudieran afectar al funcionamiento de la herramienta eléctrica.

Haga reparar estas piezas defectuosas antes de volver a utilizar la herramienta eléctrica. Muchos de los accidentes se deben a herramientas eléctricas con un mantenimiento deficiente.

- **Mantenga los útiles limpios y afilados.** Los útiles mantenidos correctamente se dejan guiar y controlar mejor.

- **Utilice la herramienta eléctrica, accesorios, útiles, etc. de acuerdo a estas instrucciones, considerando en ello las condiciones de trabajo y la tarea a realizar.**

El uso de herramientas eléctricas diferentes de aquellos para los que han sido concebidas puede resultar peligroso.

Uso y manejo de la herramienta inalámbrica

a) Cargue la batería exclusivamente en los cargadores recomendados por el fabricante. Utilizar un cargador con una batería que no le corresponde entraña peligro de incendios.

b) Utilice exclusivamente las baterías indicadas para las herramientas eléctricas. El uso de otras baterías puede provocar lesiones y peligro de incendios.

c) Mantenga la batería que no utilice alejada de grapas, monedas, llaves, clavos, tornillos u otros pequeños objetos de metal que puedan provocar un puenteado de los contactos. Un cortocircuito entre los contactos de la batería puede provocar quemaduras o incendios.

d) Un uso incorrecto puede provocar una fuga de líquidos en la batería. Evite el contacto con dicho líquido. En caso de contacto accidental, lave la zona afectada con agua. Si el líquido entra en contacto con los ojos, busque también asistencia médica. El líquido derramado de la batería puede causar irritaciones cutáneas o quemaduras.

Servicio

- **Únicamente haga reparar su herramienta eléctrica por un profesional, empleando exclusivamente piezas de repuesto originales.** Solamente así se mantiene la seguridad de la herramienta eléctrica.

MONTAJE Y OPERACION

3 4 5 6 7 8

INFORMACION SOBRE RUIDOS Y VIBRACIONES

El nivel de vibraciones indicado en estas instrucciones ha sido determinado según el procedimiento de medición fijado en la norma EN 60335 y puede servir como base de comparación con otras herramientas eléctricas. También es adecuado para estimar provisionalmente la sollicitación experimentada por las vibraciones.

El nivel de vibraciones indicado ha sido determinado para las aplicaciones principales de la herramienta eléctrica. Por ello, el nivel de vibraciones puede ser diferente si la herramienta eléctrica se utiliza para otras aplicaciones, con accesorios diferentes, con útiles divergentes, o si el mantenimiento de la misma fuese deficiente. Ello puede suponer un aumento drástico de la sollicitación por vibraciones durante el tiempo total de trabajo.

Fije unas medidas de seguridad adicionales para proteger al usuario de los efectos por vibraciones, como por ejemplo:

Mantenimiento de la herramienta eléctrica y de los útiles, conservar calientes las manos, organización de las secuencias de trabajo.

MANTENIMIENTO

Asegúrese de que la máquina no está conectada cuando vaya a realizar tareas de mantenimiento en el motor.

Las máquinas han sido diseñadas para poder funcionar durante un largo período de tiempo con un mínimo de mantenimiento. La máquina funcionará de manera satisfactoria y continuada, siempre que la cuide adecuadamente y la limpie con regularidad. Mantenga limpias las ranuras de ventilación de la máquina para evitar que se caliente el motor. Limpie regularmente la cubierta de la máquina con un paño suave, preferiblemente después de cada uso. Mantenga las ranuras de ventilación limpias. Si no sale la suciedad, utilice un paño suave humedecido con agua y jabón. No utilice nunca disolventes como petróleo, alcohol, amoníaco, etc. Estos disolventes pueden dañar las partes de plástico.

ADVERTENCIA PARA LA PROTECCIÓN DEL MEDIO AMBIENTE



Para que la máquina no sufra daños durante su transporte, viene guardada en un fuerte embalaje. Casi todos los materiales del embalaje son reciclables. Lleve estos materiales a un centro de reciclado adecuado. Cuando ya no quiera su máquina, llévesela al distribuidor de su zona. Allí la reciclarán sin dañar el medio ambiente.

¡Los aparatos eléctricos desechables son materiales que no son parte de la basura doméstica! Por ello pedimos para que nos ayude a contribuir activamente en el ahorro de recursos y en la protección del medio ambiente entregando este aparato en los puntos de recogida existentes.

DECLARACIÓN DE CONFORMIDAD

Declaramos bajo nuestra sola responsabilidad que este producto está en conformidad con las normas o documentos normalizados siguientes: EN50636-2-100:2014; EN60335-1:2012+A11:2014; EN62233:2008; EN55014-1:2006+A1:2009/+A2:2011; EN55014-2:2015; de acuerdo con las regulaciones 2006/42/CEE, 2006/95/CEE, 2014/30/CEE. RUIDOS/VIBRACIONES Medido según EN ISO 2151 el nivel de la presión acústica de esta herramienta se eleva a <69,5 dB(A) y el nivel de la potencia acústica <78,2 dB(A).

FR Français

SOUFFLEUR DE FEUILLES SANS FIL

UTILISATION CONFORME

L'appareil est conçu pour le soufflage des feuilles mortes dans un cadre privé et pour le jardinage. Ce produit n'est pas destiné à l'usage professionnel. Toute autre utilisation, n'étant pas explicitement mentionnée dans le mode d'emploi, peut conduire à un endommagement de l'appareil et représenter de graves dangers pour l'utilisateur. L'utilisateur est responsable en cas d'accident ou de dommages causés à d'autres personnes ou à leur propriété. Le fabricant n'endosse aucune responsabilité en cas de dommages causés par une manipulation non conforme ou par une utilisation erronée de l'appareil.

SPECIFICATIONS TECHNIQUES









1

ELEMENTS DE L'OUTIL

2

1	Commutateur	2	Bouton de verrouillage
3	Tube de soufflante	4	Bouton de verrouillage de la buse du concentrateur
5	Buse de concentrateur		

EXPLICATION DES SYMBOLES

	Indications générales sur d'éventuels dangers.		Lisez soigneusement ces instructions d'utilisation.
	Faites attention à ce que les personnes se trouvant à proximité ne soient pas blessées par des projections provenant de la machine. Avertissement : Gardez une distance de sécurité quand l'outil de jardin est en marche.		Veillez à ce que les particules projetées par l'outil de jardin ne blessent pas les personnes se trouvant à proximité. Veillez à maintenir une distance de sécurité entre l'outil de jardin et toute personne se trouvant à proximité.
	Tenez vos mains et vos pieds à distance des orifices de l'outil de jardin tant que ce dernier est en fonctionnement.		Ventilateur rotatif. Tenez vos mains et vos pieds à distance des orifices de l'outil de jardin tant que ce dernier est en fonctionnement.
	Portez des lunettes de protection et une protection auditive.		Ne travaillez pas par temps de pluie et ne laissez pas l'aspirateur-souffleur de jardin à l'extérieur par temps de pluie.



Sortir la batterie avant d'effectuer des travaux de réglage ou de nettoyage sur l'outil de jardinage ou si l'outil de jardinage reste sans surveillance pour un certain temps.



Attendez l'arrêt total de tous les éléments de l'outil de jardin avant de les toucher. Après la mise hors tension de l'outil de jardin, les lames continuent à tourner, pouvant provoquer ainsi des blessures.

SECURITE

ATTENTION! Lisez toutes les instructions. Le nonrespect des instructions indiquées ci-après peut entraîner une électrocution, un incendie et/ou de graves blessures.

Avertissements de sécurité

Avertissements de sécurité généraux pour l'outil

AVERTISSEMENT Lire tous les avertissements de sécurité et toutes les instructions.

Ne pas suivre les avertissements et instructions peut donner lieu à un choc électrique, un incendie et/ou une blessure sérieuse.

1) Zone de travail

a) **Veillez à ce que votre zone de travail soit propre et bien éclairée. Un certain désordre ou un éclairage insuffisant peuvent être à l'origine d'accidents.**

b) **Ne pas utiliser l'appareil dans une atmosphère explosive contenant des liquides, des gaz ou des poussières inflammables.** Les étincelles produites par les outils électriques peuvent faire s'enflammer la poussière ou les gaz.

c) **Tenir les enfants et les autres personnes à l'écart lors de l'utilisation de cet outil électrique.** Toute distraction pourrait vous faire perdre le contrôle de l'appareil.

2) Sécurité électrique

a) **La fiche de branchement secteur de l'appareil doit s'enficher aisément dans la prise de courant. La fiche ne doit jamais être modifiée. Ne pas utiliser d'adaptateur avec des appareils reliés à la terre.** Une fiche intacte et une prise de courant adéquate permettent de réduire les risques d'électrocution.

b) **Éviter tout contact physique avec les surfaces reliées à la terre, par ex. conduites, chauffages, fours et réfrigérateurs.** Risque élevé d'électrocution lorsque vous êtes relié à la terre.

c) **Ne pas exposer cet appareil à la pluie, ni à l'humidité.** L'infiltration d'eau dans un appareil électrique augmente les risques d'électrocution.

d) **Ne jamais utiliser le câble de manière non conforme, pour porter l'appareil ou le suspendre, voire pour débrancher la fiche secteur de la prise de courant. Tenir le câble à l'écart de toute source de chaleur, d'arêtes coupantes ou de parties mobiles de l'appareil.** Un cordon secteur endommagé ou tordu augmente le risque d'électrocution. e) Lorsque vous utilisez un outil électrique en plein air, utilisez uniquement un câble de rallonge homologué pour l'usage à l'extérieur.

L'utilisation d'un câble de rallonge homologué pour l'usage en plein-air réduit les risques d'électrocution. f) Si l'utilisation de l'outil électrique dans une ambiance humide est inévitable, il faut utiliser un disjoncteur différentiel. L'usage d'un disjoncteur différentiel réduit les risques d'électrocution.

3) Sécurité personnelle

a) **Soyez toujours attentif et vigilant quelle que soit la tâche exécutée et procédez toujours avec prudence lors du travail avec un outil électrique. Ne pas utiliser l'appareil si vous n'êtes pas concentré ou fatigué ou sous l'influence de drogues, d'alcool ou de médicaments.** Le moindre instant de distraction lors de l'usage de l'appareil peut causer de sérieuses blessures.

b) **Portez une tenue de protection personnelle et toujours des lunettes de protection.** Le port d'équipement personnel de protection tel que masque anti-poussière, chaussures de

sécurité antidérapantes, casque ou protection auditive, selon le type et l'utilisation de l'appareil électrique, diminue les risques de blessures.

c) **Évitez toute mise en marche involontaire. Vérifiez que l'outil électrique est éteint avant de le raccorder à l'alimentation électrique, le dé-placer ou le transporter.** Lors du transport de l'appareil, si le doigt est sur l'interrupteur MARCHE /ARRÊT ou si l'appareil allumé est connecté à l'alimentation électrique, vous risquez de provoquer un accident.

d) **Avant de mettre en marche l'appareil, il faut retirer les outils de réglage ou les clés à vis.** Un outil ou une clé pris dans un élément en rotation peut provoquer des blessures.

e) **Évitez toute position anormale. Veillez à disposer d'appuis fermes et contrôlez votre équilibre à tout moment.** Vous assurez ainsi un meilleur contrôle de l'outil électrique, surtout en cas de situations inattendues.

f) **Portez des vêtements adaptés. Évitez les vêtements amples ou les bijoux. Faites en sorte de maintenir vos cheveux, vêtements et gants à l'écart des pièces mobiles.** Les cheveux longs dénoués, les bijoux ou vêtements amples risquent d'être happés par les parties mobiles.

g) **Si les dispositifs d'aspiration et de récupération des poussières sont montés, il faut veiller à ce qu'ils soient correctement raccordés et utilisés.** L'utilisation de ces dispositifs d'aspiration réduit les dangers causés par les poussières.

4) Utilisation et manipulation de l'appareil

a) **Ne pas surcharger l'appareil. Utiliser l'outil électrique adéquat pour réaliser votre travail.** L'outil adéquat vous permet de mieux travailler et en toute sécurité dans la plage de puissance prescrite.

b) **Ne pas utiliser un outil électrique si son interrupteur est défectueux.** Un outil électrique dont l'allumage et l'extinction ne fonctionnent plus correctement est dangereux et doit être réparé.

c) **Débrancher la fiche électrique de la prise de courant avant d'ajuster l'outil, de changer des accessoires ou de ranger l'appareil.** Cette mesure de précaution empêche toute remise en marche involontaire de l'appareil.

d) **Ranger les outils électriques inutilisés hors de portée des enfants. Ne laissez jamais des personnes sans expérience ou qui n'ont pas lu ces instructions utiliser l'appareil.** Les outils électriques sont dangereux dans les mains de personnes sans expérience.

e) **Entretenez l'appareil avec soin. Contrôlez si les parties mobiles fonctionnent sans aucun défaut et ne coincent pas, si des pièces sont cassées ou endommagées. Assurez-vous du bon fonctionnement de l'appareil. Faites réparer les pièces endommagées avant de ré-utiliser l'appareil.** Les outils électriques mal entretenus sont à l'origine de nombreux accidents.

f) **Toujours conserver les outils de coupe tranchants et propres.** Un outil de coupe tranchant et bien entretenu

se coince moins et est plus facile à manier.

g) Utilisez l'outil électrique, les accessoires, les outils d'usinage, etc. conformément à ces instructions et aux spécifications de l'outil. Tenez compte des conditions de travail et de la tâche à exécuter. L'usage d'outils électriques dans un but différent de celui prescrit peut être à l'origine de situations dangereuses.

5) Utilisation et manipulation de l'outil sans fil

a) Rechargez les batteries uniquement dans des appareils de charge recommandés par le fabricant. Il y a risque d'incendie si le chargeur, approprié pour un certain type de batteries, est utilisé avec d'autres batteries.

b) Utilisez dans les outils électriques uniquement les batteries prévues. L'utilisation d'autres batteries peut entraîner des blessures et à un incendie.

c) Tenez la batterie non utilisée à distance d'agrafes, de pièces de monnaie, de clés, de clous, d'écrous ou d'autres petits objets métalliques, qui risqueraient d'entrer en contact avec les pôles de la batterie. Un court-circuit entre les contacts de la batterie peut conduire à des brûlures ou provoquer un incendie.

d) Une utilisation erronée peut conduire à un échappement de liquide de la batterie. Évitez tout contact avec le liquide. En cas de contact accidentel, veuillez rincer à l'eau. Si le liquide entre en contact avec les yeux, veuillez consulter un médecin. Le liquide s'échappant peut provoquer des irritations cutanées ou des brûlures.

6) Service

Confiez les réparations de l'appareil uniquement à des spécialistes qualifiés utilisant exclusivement des pièces de rechange d'origine. Ceci permet d'assurer le maintien de la sécurité de l'appareil électrique. Faites remplacer les câbles d'alimentation défectueux par le fabricant ou une personne qualifiée et agréée.

Consignes de sécurité complémentaires



Avant d'entreprendre le travail, familiarisez-vous avec toutes les pièces et l'utilisation de l'appareil. Assurez-vous de pouvoir arrêter immédiatement l'appareil en cas d'urgence. Un montage

inapproprié ou mal effectué peut entraîner des blessures.

- L'appareil ne doit pas être utilisé par les enfants. Les lois et les réglementations locales peuvent prévoir un âge minimum pour l'utilisation. De même, le travail avec l'appareil est interdit aux personnes ne connaissant pas totalement les instructions de fonctionnement.

- N'utilisez l'appareil que de jour ou avec un éclairage artificiel suffisant.

- Faites attention aux fenêtres ouvertes, aux enfants, aux animaux, etc. Interrompez le travail si des enfants ou des animaux se trouvent à proximité. Le matériau soufflé peut être projeté dans leur direction. Respectez une distance de sécurité de 5 m autour de vous.

- Ne mettez pas l'appareil en marche s'il est tenu en sens inverse ou s'il ne se trouve pas en position de travail. Pendant le fonctionnement, ne pointez pas l'appareil en direction de personnes et surtout pas le jet d'air en direction des yeux et des oreilles.

- Familiarisez-vous avec votre environnement et identifiez les risques potentiels qui risquent éventuellement de ne pas être perçus pendant le travail. Veillez à assurer pendant le travail une stabilité sûre, en particulier sur pente.

- Marchez au pas, ne courez pas.

- Inspecter soigneusement la surface à nettoyer et enlevez tous les fils de fer, les pierres, les boîtes de conserve ou autres corps étrangers. Tenez les doigts et les pieds à l'écart de l'ouverture du tube et de l'hélice. Risque de blessures.

- Utilisez l'appareil uniquement lorsqu'il est complètement monté.

- Utilisez uniquement des pièces de rechange et des pièces accessoires livrées et recommandées par notre service après-vente.

- Éteignez l'appareil :

- si vous n'utilisez pas l'appareil, si vous le transportez ou si vous le laissez sans surveillance ;

- si vous procédez à des travaux de nettoyage ou d'entretien ou remplacez des accessoires;

- en cas de contact avec des corps étrangers ou de vibration anormale.

- Veillez à ce que toutes les entrées pour l'air de refroidissement soient exemptes de débris.

Risques résiduels

Même si vous utilisez correctement l'outil électrique, certains risques résiduels ne peuvent être exclus. Les risques suivants relatifs à la construction peuvent survenir:

- Des dommages aux poumons, si un casque de protection adéquat n'est pas porté.

- Des troubles auditifs, si une protection auditive adéquate n'est pas portée.

- Des problèmes de santé, si la machine est utilisée pendant une période prolongée et n'est pas maniée et entretenue comme il se doit.

Avertissement ! Pendant le fonctionnement, l'outil électrique engendre un champ électromagnétique. Dans certaines circonstances, ce champ peut porter préjudice aux implants médicaux de manière active ou passive. En vue d'une réduction du risque de blessures graves ou mortelles, nous recommandons aux personnes porteuses d'implants médicaux de consulter leur médecin et le fabricant d'implants médicaux avant d'utiliser l'appareil.

MONTAGE ET MISE EN SERVICE

3 4 5 6 7 8

NIVEAU SONORE ET VIBRATIONS

Le niveau d'oscillation indiqué dans ces instructions d'utilisation a été mesuré conformément à la norme EN 60335 et peut être utilisé pour une comparaison d'outils électroportatifs. Il est également approprié pour une estimation préliminaire de la charge vibratoire.

Le niveau d'oscillation correspond aux utilisations principales de l'outil électroportatif. Si l'outil électrique est néanmoins utilisé pour d'autres applications, avec différents accessoires ou d'autres outils de travail ou s'il est mal entretenu, le niveau d'oscillation peut être différent. Ceci peut augmenter considérablement la charge vibratoire pendant toute la durée de travail.

Pour une estimation précise de la charge vibratoire, il est recommandé de prendre aussi en considération les périodes pendant lesquelles l'appareil est éteint ou en fonctionnement, mais pas vraiment utilisé. Ceci peut réduire considérablement la charge vibratoire pendant toute la durée de travail. Déterminez des mesures de protection supplémentaires pour protéger l'utilisateur des effets des vibrations, telles que par exemple : Entretien de l'outil électrique et des outils de travail, maintenir les mains chaudes, organisation des opérations de travail.

ENTRETIEN



Assurez-vous que la machine n'est pas sous tension si vous allez procéder à des travaux d'entretien dans son système mécanique.

Nettoyez régulièrement le carter au moyen d'un chiffon doux, de préférence après de chaque utilisation. Veillez à ce que les fentes d'aération soient indemnes de poussière et de saletés.

En présence de saleté tenace, employez un chiffon doux humecté d'eau savonneuse. Proscrivez l'emploi de solvants comme l'essence, l'alcool, l'ammoniacque etc. car ces substances attaquent les pièces en plastique. Cette machine ne nécessite pas de graissage supplémentaire.

INFORMATIONS SUR LA PROTECTION DE L'ENVIRONNEMENT

Pour éviter les dommages liés au transport, la machine est livrée dans un emballage robuste. L'emballage est autant que possible constitué de matériel recyclable. Veuillez par conséquent destiner cet emballage au recyclage.

Si vous allez changer de machines, apportez les machines usagées à votre distributeur local qui se chargera de les traiter de la manière la plus écologique possible.



Tout appareil électrique usé est une matière recyclable et ne fait pas partie des ordures ménagères! Nous vous demandons de bien vouloir nous aider en contribuant activement au management des ressources et à la protection de l'environnement en déposant cet appareil dans sites de collecte (si existants).

DÉCLARATION DE CONFORMITÉ

Nous déclarons sous notre propre responsabilité que ce produit est en conformité avec les normes ou documents normalisés suivants: EN50636-2-100:2014; EN60335-1:2012+A11:2014; EN62233:2008; EN55014-1:2006+A1:2009/+A2:2011; EN55014-2:2015; conforme aux réglementations 2006/42/CEE, 2006/95/CEE, 2014/30/CEE.

BRUIT/VIBRATION Mesuré selon EN ISO 2151 le niveau de la pression sonore de cet outil est <69,5 dB(A) et le niveau de la puissance sonore <78,2 dB(A).

PL

Polski

AKUMULATOROWA DMUCHAWA DO LIŚCI

UŻYCIĘ ZGODNE Z PRZEZNACZENIEM

Urządzenie jest przeznaczone wyłącznie do wydmuchiwania suchych liści w prywatnym gospodarstwie i ogrodzie hobbystycznym. Urządzenie nie jest przeznaczone do użytku komercyjnego. Każde inne zastosowanie, które nie zostało wyraźnie dopuszczone w niniejszej instrukcji, może prowadzić do uszkodzenia urządzenia i stanowić poważne zagrożenie dla użytkownika. Operator lub użytkownik jest odpowiedzialny za wypadki lub szkody dotyczące innych ludzi lub ich własności.

PARAMETRY TECHNICZNE

1

CZĘŚCI SKŁADOWE NARZĘDZIA

2

1	Przełącznik	2	Przycisk blokady
3	Rura dmuchawy	4	Przycisk blokady dyszy koncentratora
5	Dysza koncentratora		

OPIS SYMBOLI OBRAZKOWYCH

	Ogólna wskazówka ostrzegająca przed potencjalnym zagrożeniem.		Przed przystąpieniem do pracy należy przeczytać niniejszą instrukcję eksploatacji.
	Należy zwracać uwagę, aby osoby, przebywające w pobliżu, nie zostały skaleczone przez odrzucone podczas pracy ciała obce. Ostrzeżenie: Podczas pracy urządzenia ogrodowego należy trzymać się w bezpiecznej odległości od niego.		Należy zwracać uwagę, aby osoby, przebywające w pobliżu, nie zostały skaleczone przez unoszące się w powietrzu ciała obce. Należy uważać na to, aby osoby postronne znajdowały się w bezpiecznej odległości od narzędzia ogrodowego.
	W czasie pracy narzędzia ogrodowego nie wolno wkładać rąk ani nóg do otworów.		Dmuchała obrotowa. W czasie pracy narzędzia ogrodowego nie wolno wkładać rąk ani nóg do otworów.
	Należy stosować środki ochrony słuchu i okulary ochronne.		Nie wolno stosować dmuchawy do liści/odkurzacza ogrodowego w czasie deszczu, ani pozostawiać pozostawiać urządzenia na zewnątrz w czasie deszczu.
	Przed przystąpieniem do czynności związanych z regulacją lub czyszczeniem narzędzia ogrodowego, a także w sytuacjach, gdy narzędzie miałyby zostać pozostawione na pewien czas bez nadzoru, należy wyjąć akumulator.		Nie wolno dotykać żadnego z elementów narzędzia ogrodowego przed ich całkowitym zatrzymaniem się. Noże obracają się jeszcze przez jakiś czas po wyłączeniu silnika narzędzia ogrodowego i mogą spowodować obrażenia.

WSKAZÓWKI BEZPIECZEŃSTWA

UWAGA! Należy przeczytać wszystkie wskazówki. Błędy w przestrzeganiu następujących przepisów mogą powodować porażenie prądem, pożar i/lub ciężkie obrażenia ciała.

Ogólne przepisy bezpieczeństwa dla elektronarzędzi

⚠ OSTRZEŻENIE Należy przeczytać wszystkie wskazówki i

przepisy. Błędy w przestrzeganiu poniższych wskazówek mogą spowodować porażenie prądem, pożar i/lub ciężkie obrażenia ciała.

Należy starannie przechowywać wszystkie przepisy i wskazówki bezpieczeństwa dla dalszego zastosowania.

1) Stanowisko pracy

a) Stanowisko pracy należy utrzymywać w czystości i dobrze oświetlone. Nieporządek i nieoświetlone stano wiska pracy mogą prowadzić do wypadków.

b) Nie należy pracować z elektronarzędziem w otoczeniu zagrożonym eksplozją, w którym znajdują się palne ciecze, gazy lub pyły. Elektronarzędzia wytwarzają iskry, które mogą zapalić pył lub opary.

c) Podczas korzystania z elektronarzędzia należy trzymać dzieci i inne osoby z daleka od urządzenia. Rozproszenie uwagi może spowodować utratę kontroli nad urządzeniem.

2) Bezpieczeństwo elektryczne

a) Wtyczka sieciowa elektronarzędzia musi pasować do gniazdka. W żaden sposób nie wolno zmieniać wtyczki. Nie stosować żadnych wtyczek adapterowych wraz z elektronarzędziami wyposażonymi w uzimienie ochronne. Niezmienione wtyczki i pasujące gniazdka zmniejszają ryzyko porażenia prądem elektrycznym.

b) Należy unikać kontaktu ciała z powierzchniami uziemionymi takimi jak rury, grzejniki, kuchenki i lodówki. Istnieje podwyższone niebezpieczeństwo porażenia prądem elektrycznym, gdy ciało jest uziemione.

c) Trzymaj urządzenie z daleka od deszczu i wilgoci. Wniknięcie wody do elektronarzędzia zwiększa ryzyko porażenia prądem elektrycznym.

d) Nie używaj kabla sieciowego w sposób sprzeczny z jego przeznaczeniem, tj. do noszenia elektronarzędzia, zawieszania lub do wyciągania wtyku sieciowego z wtykowego gniazdka sieciowego. Kabel należy chronić przed oddziaływaniem wysokiej temperatury, kontaktem z olejem, ostrymi krawędziami oraz ruchomymi częściami urządzenia.

Uszkodzone lub poplątane kable powodują zwiększenie ryzyka porażenia prądem elektrycznym.

e) Podczas pracy z elektronarzędziem na dworze należy używać wyłącznie przedłużaczy, które są dopuszczone również do pracy na zewnątrz. Użycie przedłużacza przeznaczonego do zastosowania na zewnątrz zmniejsza ryzyko porażenia prądem elektrycznym.

f) Jeśli praca elektronarzędzia w otoczeniu wilgotnym jest nie do uniknięcia, należy zastosować wyłącznik różnicowoprądowy. Zastosowanie wyłącznika różnicowoprądowego zapobiega niebezpieczeństwu porażenia prądem elektrycznym.

3) Bezpieczeństwo osób

a) Należy być stale uważnym, zwracać uwagę na to, co się robi i postępować rozsądnie w trakcie pracy z elektronarzędziem. Nie należy używać jakiegokolwiek elektronarzędzia znajdującego się w stanie zmęczenia lub pod wpływem środków odurzających, alkoholu lub leków. Chwila nieuwagi przy użytkowaniu urządzenia może prowadzić do poważnych obrażeń ciała.

b) Należy zakładać osobiste wyposażenie ochronne i zawsze okulary ochronne. Noszenie osobistego wyposażenia ochronnego takiego jak maska przeciwpyłowa, buty antypoślizgowe, kask ochronny lub ochraniacze na uszy stosownie do sposobu użytkowania elektronarzędzia zmniejsza ryzyko obrażeń ciała.

c) Należy unikać niezamierzonego uruchomienia. Należy upewnić się, że elektronarzędzie jest wyłączone, zanim podłączy się je do zasilania i/lub akumulatora, chwyci się je lub będzie się je przenosić. Jeżeli podczas przenoszenia elektronarzędzia będzie się trzymało palec na przełączniku lub jeżeli urządzenie jest włączone, może to prowadzić do nieszczęśliwych wypadków.

d) Usunąć narzędzia do nastawiania urządzenia lub

klucze płaskie zanim włączy się elektronarzędzie. Narzędzie lub klucz, który znajduje się w obracającej się części urządzenia może prowadzić do obrażeń ciała.

e) Należy unikać nienormalnej postawy ciała. Stańc na stabilnym podłożu i przez cały czas utrzymywać równowagę.

Dzięki temu można lepiej kontrolować urządzenie, zwłaszcza w nieoczekiwanych sytuacjach.

f) Należy nosić odpowiednią odzież. Nie zakładać obszernej odzieży ani biżuterii. Włosy, odzież i rękawice trzymać z dala od ruchomych części. Luźna odzież, biżuteria lub długie włosy mogą zostać uchwycone przez ruchome części.

g) Jeżeli zostaną zamontowane urządzenia do odsysania i wychwytywania pyłu, to należy upewnić się, że są one podłączone i że będą prawidłowo używane. Odsysanie zmniejsza zagrożenie wywoływane pyłem.

4) Zastosowanie i obchodzenie się z urządzeniem

a) Nie należy przeciążać urządzenia. Do pracy stosować przeznaczone do niej elektronarzędzie. Dzięki odpowiedniego elektronarzędzia pracuje się lepiej i bezpieczniej w danym zakresie robót.

b) Nie używać żadnego narzędzia elektrycznego, którego przełącznik jest uszkodzony. Elektronarzędzie, którego niemożna już włączyć lub wyłączyć, jest niebezpieczne i musi zostać naprawione.

c) Zanim zaczniesz się przeprowadzać ustawienia urządzenia, wymianę elementów wyposażenia lub odłóż się urządzenie, należy wyciągnąć wtyczkę z gniazdka i/ lub usunąć akumulator. Ten środek ostrożności zapobiega niezamierzonemu startowi urządzenia.

d) Nieużywane narzędzia elektryczne należy przechowywać poza zasięgiem dzieci. Obsługi elektronarzędzia nie należy powierzać osobom, które nie są z nią zaznajomione lub nie przeczytały niniejszej instrukcji. Obsługa elektronarzędzi przez osoby niedoświadczone jest niebezpieczna.

e) Elektronarzędzia należy starannie pielęgnować. Należy sprawdzić, czy ruchome części urządzenia funkcjonują nienagannie i nie zakleszczają się, czy części urządzenia nie są złamane lub uszkodzone w takim stopniu, że funkcjonowanie urządzenia jest uszczuplone. Przed użyciem urządzenia należy zlecić naprawę uszkodzonych części. Przyczyną wielu wypadków są źle konserwowane narzędzia elektryczne.

f) Narzędzia tnące należy utrzymywać w stanie ostrym i czystym. Starannie pielęgnowane narzędzia tnące o ostrych krawędziach tnących mniej zakleszczają się i dają się łatwiej prowadzić.

g) Należy stosować elektronarzędzie, osprzęt, nakładki itd. odpowiadające niniejszym instrukcjom. Przy tym należy uwzględnić warunki robocze i wykonywane czynności. Użycie narzędzi elektrycznych do innych zastosowań niż to przewidziano może prowadzić do niebezpiecznych sytuacji.

5) Zastosowanie i obchodzenie się z urządzeniem akumulatorowym

a) Akumulatory należy ładować wyłącznie w ładowarkach zalecanych przez producenta. W przypadku ładowarki, która nadaje się do określonego rodzaju akumulatorów, istnieje niebezpieczeństwo pożaru w przypadku użycia jej z innymi akumulatorami.

b) W elektronarzędziach należy używać wyłącznie akumulatorów do nich przeznaczonych. Użycie innych akumulatorów może prowadzić do obrażeń ciała i zagrożenia pożarowego.

c) Nieużywany akumulator należy trzymać z dala od spinaczy biurowych, monet, kluczy, gwoździ, śrub lub innych małych przedmiotów metalowych, które mogłyby spowodować mostkowanie styków. Zwarcie między stykami akumulatora może skutkować poparzeniami lub pożarem.

d) Przy niewłaściwym zastosowaniu z akumulatora może wypłynąć ciecz. Należy unikać kontaktu z nią. W razie przypadkowego kontaktu spłukać wodą. Jeśli ciecz dostanie się do oczu, należy skorzystać z dodatkowej pomocy lekarza. Wypływająca ciecz może prowadzić do podrażnienia skóry lub poparzeń.

6) Serwis

Elektronarzędzie należy oddać do naprawy wyłącznie wykwalifikowanym specjalistom i tylko z użyciem oryginalnych części zamiennych.

Zapewnia to utrzymanie elektronarzędzia w bezpiecznym stanie. Wymianę uszkodzonego kabla sieciowego należy zlecić producentowi lub innej upoważnionej do tego i wykwalifikowanej osobie.

Dalsze wskazówki bezpieczeństwa



Należy zapoznać się ze wszystkimi częściami urządzenia i właściwą obsługą przed rozpoczęciem pracy. Należy upewnić

się, że w nagłym przypadku natychmiast można wyłączyć urządzenie. Niewłaściwe użycie może prowadzić do ciężkich obrażeń.

Urządzenie nie może być używane przez dzieci. Przepisy i lokalne postanowienia mogą wyznaczać dolną granicę wieku użytkownika. Zabrania się również pracy z urządzeniem osobom, które nie zapoznały się w całości z instrukcjami eksploatacji.

Urządzenia można używać wyłącznie przy świetle dziennym lub w dobrych warunkach sztucznego oświetlenia.

Należy uważać na otwarte okna, dzieci, zwierzęta domowe itp. Należy przerwać pracę, jeśli w pobliżu przebywają dzieci i zwierzęta domowe. Dmuchany materiał może polecieć w ich stronę. Należy utrzymać wokół siebie bezpieczny odstęp 5 m.

Nie należy włączać urządzenia, jeśli trzymane jest odwrotnie lub jeśli nie znajduje się w pozycji roboczej.

Podczas pracy nie należy kierować urządzeniem w stronę osób, w szczególności strumienia powietrza w stronę oczu i uszu.

Należy zapoznać się z otoczeniem i uważać na możliwe zagrożenia, które podczas pracy mogą zostać niezauważone.

Podczas pracy należy uważać na pewną pozycję, szczególnie na zboczach.

Należy posuwać się powoli, nie biec.

Należy dokonać dokładnej inspekcji powierzchni do oczyszczenia i usunąć wszystkie druty, kamienie, puszki i inne ciała obce.

Palce i stopy należy trzymać z daleka od otworu rury i wirnika skrzydełkowego. Istnieje niebezpieczeństwo odniesienia obrażeń.

Narzędzia należy używać tylko wówczas, jeśli jest w całości zmontowane.

Należy używać wyłącznie części zamiennych i wyposażenia, które są dostarczone i zalecane przez nasze centrum serwisowe.

Należy wyłączyć urządzenie: - jeśli nie jest używane, jest transportowane lub pozostawione bez nadzoru; - podczas podejmowania się czyszczenia lub prac konserwacyjnych lub wymiany wyposażenia; - po kontakcie z ciałami obcymi lub przy nieprawidłowym wibrowaniu.

Wszystkie wloty chłodnego powietrza należy utrzymywać wolne od śmieci.

Pozostałe ryzyko

Nawet jeśli elektronarzędzie jest używane zgodnie z przepisami, nie można wykluczyć pewnego pozostałego ryzyka. W związku z konstrukcją urządzenia mogą wystąpić następujące zagrożenia:

- Uszkodzenia płuc, o ile nie jest noszona odpowiednia maska ochronna.
- Uszkodzenia słuchu, o ile nie są noszone odpowiednie ochroniacze na uszy.
- Szkody dla zdrowia spowodowane wibracjami rąk i ramion, jeśli urządzenie jest używane przez dłuższy okres czasu i nie jest właściwie prowadzone i konserwowane.

Ostrzeżenie! Uruchomione elektronarzędzie wytwarza pole elektromagnetyczne. W pewnych okolicznościach pole to może aktywnie lub pasywnie uszkodzić implanty medyczne. W celu obniżenia ryzyka ciężkich lub śmiertelnych obrażeń zalecamy osobom z implantami medycznymi skonsultowanie się ze swoim lekarzem i producentem implantu medycznego przed zastosowaniem urządzenia.

MONTAŻ I PRACA

3 4 5 6 7 8

INFORMACJA NA TEMAT HAŁASU I WIBRACJI

Poziom drgań podany w tych wskazówkach został pomierzony zgodnie z wymaganiami normy EN 60335 dotyczącej procedury pomiarów i można go użyć do porównywania elektronarzędzi. Można go też użyć do wstępnej oceny ekspozycji na drgania. Podany poziom drgań jest reprezentatywny dla podstawowych zastosowań elektronarzędzia. Jeżeli elektronarzędzie użyte zostanie do innych zastosowań, z innymi narzędziami roboczymi, z różnym osprzętem, a także jeśli nie będzie wystarczająco konserwowane, poziom drgań może odbiegać od podanego. Podane powyżej przyczyny mogą spowodować podwyższenie ekspozycji na drgania podczas całego czasu pracy.

Aby dokładnie ocenić ekspozycję na drgania, trzeba wziąć pod uwagę także okresy, gdy urządzenie jest wyłączone, lub gdy jest wprawdzie włączone, ale nie jest używane do pracy. W ten sposób łączna (obliczana na pełny wymiar czasu pracy) ekspozycja na drgania może okazać się znacznie niższa.

Należy wprowadzić dodatkowe środki bezpieczeństwa, mające na celu ochronę operatora przed skutkami ekspozycji na drgania, np.: konserwacja elektronarzędzia i narzędzi roboczych, zabezpieczenie odpowiedniej temperatury rąk, ustalenie kolejności operacji roboczych.

KONSERWACJA



Przed rozpoczęciem prac konserwacyjnych silnik należy upewnić się, że urządzenie nie znajduje się pod prądem.

Urządzenia zostały zaprojektowane do działania przez dłuższy okres czasu przy minimalnym nakładzie pracy związanym z konserwacją. Zadowolające działanie zależy od odpowiedniego dbania o urządzenie oraz regularnego czyszczenia. Należy regularnie czyścić obudowę urządzenia miękką szmatką, najlepiej po każdym użyciu. Należy dopilnować, aby otwory wentylacyjne nie były zatkane przez pył i brud. W przypadku, gdy brud nie daje się usunąć, należy użyć miękkiej szmatki zwilżonej wodą z mydłem. Nie wolno używać rozpuszczalników takich jak benzyna, alkohol, woda z amoniakiem itd. Rozpuszczalniki te mogą uszkodzić części wykonane z plastiku.

Urządzenie nie wymaga dodatkowego smarowania.

W przypadku pojawienia się usterki, np. zużycia części, należy skontaktować się z najbliższym sprzedawcą.

INFORMACJA DOTYCZĄCA OCHRONY ŚRODOWISKA

W celu zabezpieczenia urządzenia przed uszkodzeniami w czasie transportu, jest ono dostarczane w odpowiednio mocnym opakowaniu. Większość materiałów można poddać ponownej utylizacji. Należy umieścić materiały w odpowiednich dla ich właściwości pojemnikach utylizacyjnych. Nieużywany już sprzęt można odnieść do miejscowego sprzedawcy. Zostanie on odpowiednio zutylizowany w sposób bezpieczny dla środowiska.



Zużyte urządzenia elektryczne są surowcami wtórnymi – nie wolno wyrzucać ich do pojemników na odpady domowe, ponieważ mogą zawierać substancje niebezpieczne dla zdrowia ludzkiego i środowiska! Prosimy o aktywną pomoc w oszczędnym gospodarowaniu zasobami naturalnymi i ochronie środowiska naturalnego przez przekazanie zużytego urządzenia do punktu składowania surowców wtórnych - zużytych urządzeń elektrycznych.

OŚWIADCZENIE ZGODNOŚCI

Vi erklærer under almindeligt ansvar, at dette product er i overensstemmelse med følgende normer eller normative dokumenter: EN50636-2-100:2014; EN60335-1:2012+A11:2014; EN62233:2008; EN55014-1:2006+A1:2009/+A2:2011; EN55014-2:2015; i henhold til bestemmelserne i direktiverne 2006/42/EØF, 2006/95/EØF, 2014/30/EØF.

STØJ/VIBRATION Måles efter EN ISO 2151 er lydtrykniveau af dette værktøj <69,5 dB(A) og lydeffektniveau <78,2 dB(A) (standard deviation: 3 dB).

عن العدة الكهربائية من أجل ذلك. حافظ على سلامة عمل حاضن نصل المنشار من خلال استخدام مواد الازلاق قد يؤدي اتساح العدة الكهربائية بشكل شديد إلى خلل بالتشغيل، فلا تنتشر لهذا السبب المواد الشديدة الإنتاج للغبار من الأسفل أو فوق الرأس.

إن تطلب الأمر استبدال خط الامداد، فينبغي أن يتم ذلك من قبل شركة بوش أو من قبل مركز خدمة زبائن وكالة بوش للعدد الكهربائية، لتجنب التعرض للمخاطر.

لدول الاتحاد الأوروبي فقط

يجب أن يتم جمع العدد الكهربائية الغير صالحة للاستعمال على انفراد ليتم التخلص منها بطريقة منصفة بالبيئة عن طريق النفايات القابلة لإعادة التصنيع حسب التوجيه الأوروبي 2012/19/EU بصدد الأجهزة الكهربائية والالكترونية القديمة وتطبيقه على الأحكام المحلية



يجب أن يفحص خط الوصل بشكل منتظم على وجود علامات التلف ويجوز استخدامه فقط عندما يكون في حالة سليمة تماما. يسمح بتصليح خط الوصل التالف من قبل ورشة تصليح وكالة بوش فقط. ملاحظة للمنتجات التي لا تباع في GB:

انتبه: يطلب للمحافظة على أمانك أن يتم وصل القابس المركب على جهاز الحديقة بكبل التمديد. ينبغي أن يكون قد تم وقاية قارئة كبل التمديد من رذاذ الماء، وأن تكون مصنوعة من المطاط أو أن تكون مغلفة بالمطاط. ينبغي أن يتم استخدام كبل التمديد بالاتصال مع مخفف للسحب.

الصيانة
 ◀▶ تأكد من ثبات جميع الصواميل والمسامير والوالب لضمان حالة /عمل آمنة لمنفاخ أوراق الشجر شافطة الحديقة

◀▶ /احتفظ بمنفاخ أوراق الشجر شافطة الحديقة بمكان جاف ومرنق أو مقفل، خارج متناول الأطفال.

◀▶ استبدل الأجزاء المستهلكة أو التالفة على سبيل الاحتياط.
 ◀▶ افحص كيس الجمع بشكل منتظم على تواجد معالم الاستهلاك أو التلف.

◀▶ لا تحاول أن تقوم بتصليح جهاز الحديقة بنفسك، إلا إن كنت قد تعلمت المهنة المطلوبة لذلك.
 ◀▶ احرص على كون الأجزاء المستبدلة صنع بوش

التركيب

2

التشغيل كما يجب أن يكون محميا من رذاذ الماء. لا يجوز وضع قارئة الوصل في الماء.
الامان الكهربائي

◀▶ لقد تم تركيب وقاية للمحرك لقد تم تجهيز المحرك بوقاية من فرط التحميل. إن توقف المحرك، فاتركه ليبرد عدة دقائق قبل إعادة تشغيله.

◀▶ انتبه! اطفئ جهاز الحديقة واسحب قابس الشبكة

الكهربائية من المقبس قبل إجراء أعمال الضبط أو التنظيف يطبق ذلك أيضا إن تشابك كبل الشبكة الكهربائية

◀▶ اسحب قابس الشبكة الكهربائية من المقبس فوراً. إن تم إتلاف الكبل أثناء العمل لا تلمس الكبل التالف قبل أن تسحب قابس الشبكة الكهربائية.

تم عزل جهاز الحديقة عزلا وقائيا لحمايتك وهو لا يحتاج إلى التأريض. يبلغ جهد التشغيل فولط تيار متناوب، 50 هرتز 230 بالنسبة لغير دول الجماعة)

الأوروبية 220 فولط، 240 فولط حسب الطراز. استخدم فقط كبلات التمديد المرخصة. يمكنك أن تحصل على المعلومات لدى مركز خدمة زبائن الوكالة يسمح باستخدام كبلات التمديد

طراز H05VV-F، H05RN-F أو IEC (60227 IEC 53، 60245 IEC 57) فقط

ن كنت تستخدم كبل تمديد لتشغيل جهاز الحديقة، فإنه يسمح فقط باستخدام الكبلات ذات المقاطع النقل التالية:

– م 2: الطول الأقصى 40 م 1,0
 – م 2: الطول الأقصى 60 م 1,5
 – م 2: الطول الأقصى 100 م 2,5

ملاحظة: إن تم استخدام كبل تمديد، توجب أن يمتاز – كما تم وصفه بتعليمات الامان – بناقل

الصيانة والخدمة

الصيانة والتنظيف

◀ اسحب القابس من مقبس الشبكة الكهربائية قبل

إجراء أي عمل على العدة الكهربائية

◀ حافظ دائماً على نظافة العدة الكهربائية وشقوق

التهوية للعمل بشكل جيد وآمن

يفضل تنظيف حاضن نصل المنشار بنفخه بواسطة الهواء المضغوط أو بواسطة فرشاة طرية. انزع نصل المنشار

◀ حافظ على إبقاء جميع فتحات

التهوية خالية من الأوساخ

◀ لا تتفخ الأوساخ/أوراق الشجر

أبداً إلى اتجاه الأشخاص

الموجودين على مقربة منك

◀ لا تحمل جهاز الحديقة من قبل

الكبل الكه برائي

◀ يُنصح بارتداء قناع لوقاية

التنفس.

◀ ارتد نظارات واقية

◀ لا تقوم بتعديل جهاز الحديقة

إن التعديلات الغير مسموحة

قد تؤثر سلباً على أمان جهاز

الحديقة وقد تؤدي إلى زيادة

الضجيج والاهتزازات

◀ لا تشفط الأغراض الصلبة

،كالأغصان الكبيرة، شظايا الزجاج

القطع المعدنية والحجارة

◀ تزداد مخاطر التعرض للإصابات

من خلال الأغراض الغريبة

المقنوفة عند تلف المنفاخ

،أو الهيكل (الشظايا، الشقوق

الحزوز). اتصل بخطوط الاستشارة

المباشرة بشركة بوش في حال

وجود تلف بالهيكل

اسحب قابس الشبكة الكهربائية

من المقبس

دائماً عندما تبعد عن جهاز --

،الحديقة

عندما تفحص منفاخ أوراق --

الشجر/شفاطة الحديقة أو عندما

تزيل الاستعصاء أو عندما تقوم

ببعض الأعمال بالجهاز

بعد الاصطدام بجسم غريب --

/افحص منفاخ أوراق الشجر

شفاطة الحديقة فوراً على تواجد

التلف واسمح بتصليحه إن تطلب

،الأمر ذلك

/عندما يبدأ منفاخ أوراق الشجر --

شفاطة الحديقة بالاهتزاز بشكل

(. غريب (افحصه فوراً

الوصل بالكهرباء

◀ يجب أن يتطابق جهد منبع التيار

مع المعلومات المذكورة على

لافتة طراز جهاز الحديقة

◀ يُنصح بوصل جهاز الحديقة هذا

فقط بمقبس تم تأمينه بمفتاح

وقاية من التيار المتخلف 30

ميلي أمبير

وقائي يتم وصله عبر القابس
بالناقل الوقائي بشبكته
. الكه برائية للتأريض
يفضل أن تستشير كه برائي
متخصص أو مركز صيانة بوش في
حال الشك

◀◀ احترس إن كبلات التمديد

المخالفة للأحكام قد تكون

خطيرة. يجب أن تكون كبلات

التمديد والقوابس والقارنات

من النوعية المعزولة ضد

الماء والمخصصة للاستعمال

الخارجي.

ينصح باستخدام مفتاح

بتيار متخلف أقصاه 30 ميلي أمبير

لزيادة مستوى الأمان. ينبغي أن

يتم فحص مفتاح ال FI قبل كل

استعمال.

◀◀ حرص على عدم إمكانية شفط

التياب الضفاضة إلى داخل

الإمداد بالهواء، إذ قد يؤدي

ذلك إلى الإصابات

◀◀ شغل جهاز الحديقة فقط

مع المنفت أو انبوب الشفط

المركبين

◀◀ احرص على عدم إمكانية شفط

الشعر الطويل إلى داخل الإمداد

بالهواء، إذ قد يؤدي ذلك إلى

الإصابات

◀◀ افحص السطح المرغوب معالجته

بدقة وأبعد جميع الأسلاك

وغيرها من الأجسام الغريبة

◀◀ افحص خط الوصل/كبل التمديد

قبل كل استعمال عما إن كان

تالفا واستبدله إن تطلب الأمر

ذلك. احم خط الوصل/كبل

التمديد من الحرارة والزيت

والحواف الحادة

◀◀ وجه الكبل دائماً نحو الخلف

مبعداً إياه عن جهاز الحديقة

◀◀ استعمل جهاز الحديقة فقط

بالوضع المخصص لنوع التشغيل

المستخدم. لا يصلح جهاز الحديقة

للمسك به بشكل معاكس

بإسلوب شفط أوراق الشجر

◀◀ /لا تستخدم منفاخ الأوراق

شفاطة الحديقة أبداً بلا تجهيزات

الوقاية، الأغشية أو بلا تجهيزات

الأمان، مثلاً كيس الجمع

◀◀ تأكد بأنه قد تم تركيب جميع

المقابض وتجهيزات الأمان

المرفقة عند تشغيل منفاخ

الأوراق/شفاطة الحديقة. لا

تحاول أبداً أن تقوم بتشغيل

منفاخ الأوراق/شفاطة الحديقة

/الغير كاملة أو منفاخ الأوراق

شفاطة الحديقة بتعديلات غير

مسموحة

◀◀ احرص دائماً على الوقوف بثبات

والمحافظة على التوازن عند

تشغيل منفاخ الأوراق/شافطة

الحديقة

◀◀ اعمل بوع وترقب المخاطر

المحتملة التي قد لا تسمعها أثناء

/العمل بواسطة منفاخ الأوراق

.شافطة الحديقة

◀◀ تجنب الأوضاع الجسدية الغير

طبيعية وحافظ دائما على

.توازنك

◀◀ احرص على الوقوف بثبات دائما

.على السطوح المنحدرة

◀◀ ينبغي المشي بهدوء دائما، ولا

.يجوز السير بس عرة أبدا

◀◀ استخدم أو استبدل بجهاز

الحديقة هذا فقط كبلات الوصل

بالشبكة الكه برائية التي تتوافق

مع معلومات المنتج. راجع

تعليمات التشغيل بصد رقم

.الطلب والطرز

◀◀ لا تلمس قابس الشبكة

الكه برائية بواسطة اليدين

.المبتئين إطلاقا

◀◀ لا تعبر خط الوصل بالشبكة

الكه برائية أو كبل التمديد

بواسطة السيارة ولا تقمطهما أو

تسحبهما، فقد يؤدي ذلك إلى

إتلافهما. احم الكبل من الحرارة

.والزيت والحواف الحادة

◀◀ يجب أن يمتاز كبل التمديد

بالقطر المذكور في تعليمات

الأمان

تعليمات الأمان

ملاحظات تحذيرية عامة للعدد الكهربائية

تحذير اقرأ جميع الملاحظات التحذيرية والتعليمات

التشغيل

◀◀ لا تسمح للأطفال أو للأشخاص

الغير مطلعين على هذه

التعليمات أبدا أن يستعملوا

جهاز الحديقة. قد تحد الأحكام

.الوطنية من عمر المستخدم

احتفظ بجهاز الحديقة بعيدا عن

متناول الأطفال عندما لا يتم

.استخدامه

◀◀ لم يخصص جهاز الحديقة

للاستعمال من قبل الأشخاص

بما فيهم الأطفال (ذوي)

المقدرات الجسدية أو الحسية

أو العقلية المحدودة و/أو

المعلومات الناقصة، إلا إذا

تم مراقبتهم من قبل شخص

مسؤول عن أمانهم أو إذا تم

تزويدهم بالمعلومات عن كيفية

استخدام جهاز الحديقة من قبل

. هذا الشخص

ينبغي مراقبة الأطفال لضمان

.عدم لعبهم بجهاز الحديقة

◀◀ لا تستخدم جهاز الحديقة أبدا

أثناء تواجد الأشخاص الآخرين أو

الأطفال أو الحيوانات على مق برة

.مباشرة منه

اللغة العربية (AE)

منفاخ أوراق الشجر / شافطة الحديقة

الاستعمال المخصص

إن جهاز الحديقة مخصص لجمع أوراق الشجر وفضلات

الحدائق (الأعشاب المقصوفة مثلا) بواسطة النفخ في

المجال الكائن حول المنزل والحديقة

.لا يجوز استخدام جهاز الحديقة بمثابة آلة تفنيت



إن استعمال العدد الكه برائية بطريقة مخالفة لمجال

.الاستخدام الذي خصصت له بصراحة قد يكون خطيرا

البيانات الفنية

1

شرح الرموز على جهاز الحديقة

ملاحظة خطر عامة	
اقرأ تعليمات التشغيل هذه	
احرص على عدم إصابة الأشخاص المتواجدين على مق برة من المكان من خلال الأشياء المقذوفة. حافظ على إبقاء الأشخاص على بعد آمن عن جهاز الحديقة إن كانوا واقفين على مق برة منه	

◀◀ إن المستخدم أو المستعمل هو الذي يحمل مسؤولية الحوادث أو الإصابات التي تصيب الأشخاص الآخرين أو ممتلكاتهم. ▶▶ لا يجوز أن يتواجد الأشخاص الآخرين أو الحيوانات ضمن مجال يبلغ 3 أمتار أثناء التشغيل. يتحمل المستخدم المسؤولية ضمن مجال العمل.

◀◀ استخدم جهاز الحديقة فقط أثناء ضوء النهار أو مع الإضاءة الاصطناعية الجيدة. ▶▶ لا تستخدم جهاز الحديقة إن كنت مرهقا أو مريضا أو إن كنت تحت تأثير الكحول أو المخدرات أو الأدوية.

◀◀ لا تشتغل بواسطة جهاز الحديقة إن كانت ظروف الطقس رديئة. ولا سيما عند بدء العواصف. ▶▶ ارتد دائما ثياب متينة بجسمك العلوي وذراعيك عندما تستخدم جهاز الحديقة هذا.

◀◀ لا تستخدم جهاز الحديقة عاري القدمين أو مرتديا الصندل المفتوح. ارتد أحذية متينة. وبنطال طويل دائما.

◀◀ احرص على عدم إمكانية شطف الثياب الفضفاضة إلى داخل الامداد بالهواء، إذ قد يؤدي ذلك إلى الإصابات.

احرص على عدم إصابة الأشخاص الموجودين على مقربة منك من خلال الأجسام الغريبة المتبعثرة عن جهاز الحديقة. احرص على إبقاء الأشخاص الآخرين على بعد آمن عن جهاز الحديقة.	
لا تضع يديك وقدميك في الفتحات أثناء عمل جهاز الحديقة.	
منفاخ دوار. لا تضع يديك وقدميك في الفتحات أثناء عمل جهاز الحديقة.	
ارتد واقية سمع ونظارات واقية.	
لا تشتغل أثناء هطول الأمطار ولا تترك منفاخ أوراق الشجر/شافطة الحديقة في الخارج أثناء هطول الأمطار.	
فك المرمم قبل البدء بأعمال الضبط أو التنظيف بجهاز الحديقة أو إن بقي جهاز الحديقة دون مراقبة لفترة طويلة.	
انتظر إلى أن تتوقف جميع أجزاء جهاز الحديقة عن الحركة بشكل كامل قبل أن تلمسها. تتابع السكاكين دورانها بعد إطفاء جهاز الحديقة وقد تحدث إلى الإصابات.	

Exploded view for CLB-S20Li

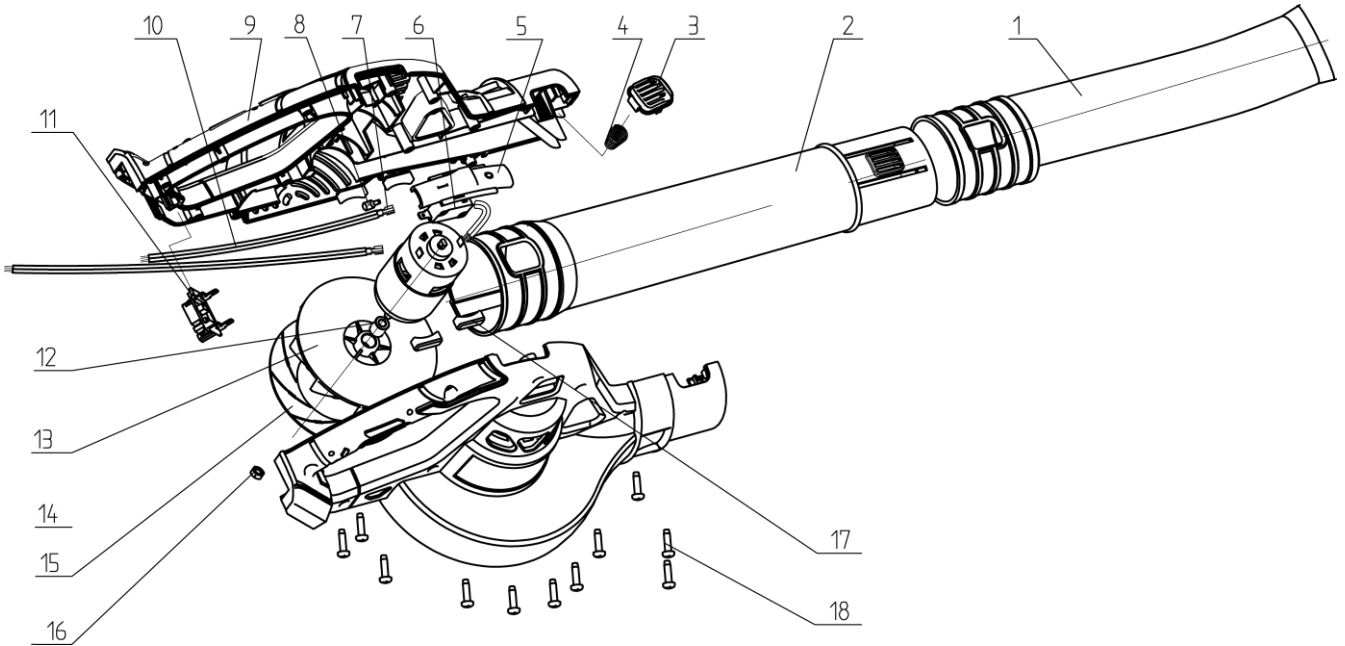

Spare parts for CLB-S20Li

Item	Description	Q'ty	Item	Description	Q'ty
------	-------------	------	------	-------------	------

1	Front air tube	1
2	Rear air tube	1
3	Front Lock knob	1
4	Spring	1
5	Switich trigger	1
6	Switch	1
7	Cooper plug pin	1
8	Big sheath	2
9	Housing	2

10	Internal wire	1
11	Battery plug pin	2
12	Location bushings	1
13	Fan cover plate	1
14	Motor	1
15	Fan	1
16	Hex nut	1
17	Motor washer	4
18	Cross head screw	12