

STREND PRO®

SK Elektrický rezač polystyrénu

CZ Elektrický řezač polystyrenu

HU Elektromos polisztirol vágó

RO Aparat electric pentru tăiat polistiren

EN Electric polystyrene cutter

EN Elektrischer styroporschneider

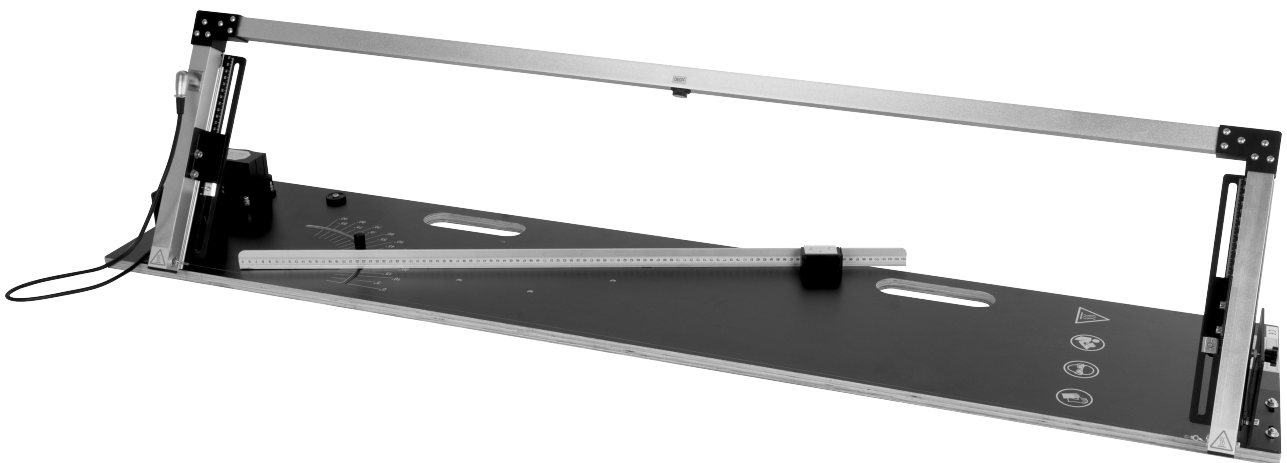

-
- **Preklad originálneho návodu na použitie**
 - **Překlad originálním návodu k použití**
 - **Az eredeti használati útmutató fordítása**
 - **Traducerea manualului de utilizare original**
 - **Instruction manual**
 - **Übersetzung der Original-Gebrauchsanweisung**
-

SK**SLOVENSKÝ****ELEKTRICKÝ REZAČ POLYSTYRÉNU****POUŽITIE**

Rezač je určený na rezanie rôznych druhov izolačných materiálov (napr. polystyrén (EPS), extrudovaný polystyrén (XPS), penový polyetylén (EPE) atď.) pomocou rezacieho drôtu.

Zariadenie používajte iba na predpísané účely. Akékoľvek iné použitie je považované ako prípad nesprávneho použitia. Používateľ/obsluha a nie výrobca bude zodpovedný za akékoľvek poškodenie, alebo zranenia spôsobené týmto nesprávnym používaním.

TECHNICKÉ PARAMETRE

NAPÄTIE/FREKVENCIA	230 V / 50 Hz	
PRÍKON	200 W	
MAX. DĹŽKA REZU	140 cm	
MAX. HRÚBKA REZU	30 cm	
NASTAVITEĽNÝ UHOL VERTIKÁLNEHO REZU	0 - 90°	
NASTAVITEĽNÝ UHOL DIAGONÁLNEHO REZU	0 - 75°	
TEPLOTA REZACIEHO DRÔTU	550 °C	
PREVÁDZKA	Max doba zapnutia 15 s	
	Doba vypnutia 45 s	
DĹŽKA KÁBLA	Od transformátor k napájaniu	3 m
	Od transformátora k zásuvku rámu	1 m
STUPEŇ OCHRANY	IPX0	
ROZMERY ZÁKLADNE	35 x 170 cm	
HMOTNOSŤ	16 kg	

ČASTI VÝROBKU

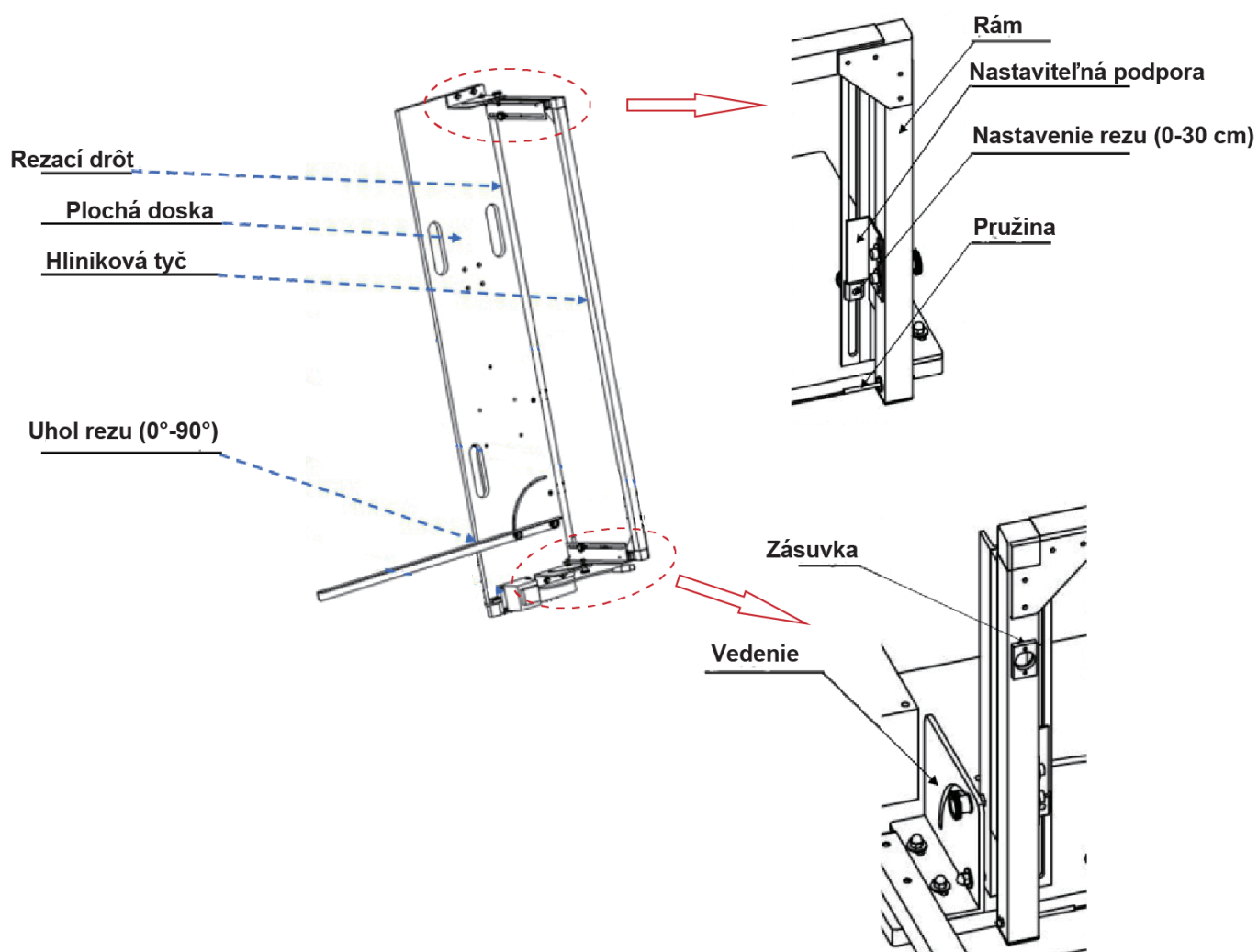

VYSVETLIVKY SYMBOLOV

	Pred použitím si prečítajte návod na použitie.		Výrobok je v súlade s platnými európskymi smernicami a bola vykonaná metóda hodnotenia zhody týchto smerníc.
	Noste ochranné pracovné rukavice		Nevyhadzujte do bežného domového odpadu. Namiesto toho, ekologicky prijateľnou cestou sa obráťte na recyklačné strediská. Prosím venujte starostlivosť ochrane životného prostredia.
	Ochrana dvojitou izoláciou II. Nie je potrebné uzemnenie.		Stupeň ochrany IPX0
	Noste ochrannú dýchaciu masku.		Riziko popálenín. Udržujte bezpečnú vzdialenosť od horúcich častí stroja.
	Držte mimo dosahu detí.		Ak je napájací kábel poškodený, nepoužívajte ho.
	Chráňte pred dažďom a vysokou vlhkosťou.		Noste ochranný odev.
	Obalové materiály sú recyklovateľné. Obalové materiály láskavo nevyhadzujte do komunálneho odpadu, ale odovzdajte ich do zberne druhotných surovín.		Za tento obal uhradený finančný príspevok na spätný odber a jeho ďalšie spracovanie recykláciou.

BEZPEČNOSTNÉ POKYNY

- Rezač na polystyrén nevystavujte dažďu.
- Rezač na polystyrén nepoužívajte vo vlhkom alebo mokrom prostredí.
- Pracovisko je potrebné udržiavať v čistote a dobre osvetlené. Neporiadok a tmavé priestory bývajú príčinou nehôd.
- Rezač na polystyrén nepoužívajte v prostredí, kde hrozí nebezpečenstvo výbuchu, kde sa vyskytujú horľavé kvapaliny, plyny alebo prach.
- Pri používaní rezača na polystyrén zabráňte v prístupe deťom a ďalším osobám. Ak budete rušení, môžete stratiť kontrolu nad vykonávanou činnosťou.
- Keď rezač na polystyrén nepoužívate uskladnite ho na suchom, uzamknutom mieste mimo dosahu detí.
- Nepoškodzujte napájací kábel.
- Rezač polystyrénu neodpájajte od zdroja elektrickej energie ťahaním za napájací kábel.
- Napájací kábel držte v dostatočnej vzdialenosti od zdrojov tepla.
- **UPOZORNENIE:** Pred výmenou rezacieho drôtu odpojte náradie od zdroja elektrickej energie. Používajte iba originálny rezací drôt, aby ste predišli riziku poškodenia prístroja.

POUŽITIE A MONTÁŽ

- Pred montážou alebo akoukoľvek zmenou nastavení vždy najprv odpojte rezač od zdroja elektrickej energie.

Montáž rezacieho drôtu:

- Vložte oba konce rezacieho drôtu do háku pružiny.

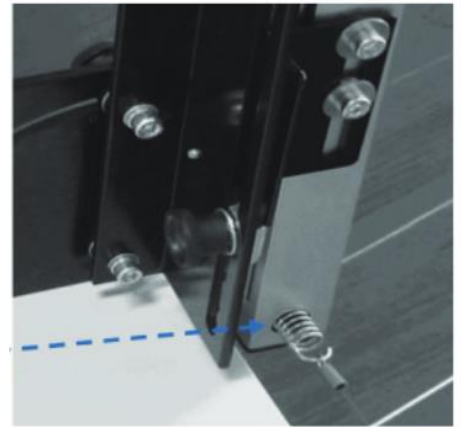

Montáž transformátora:

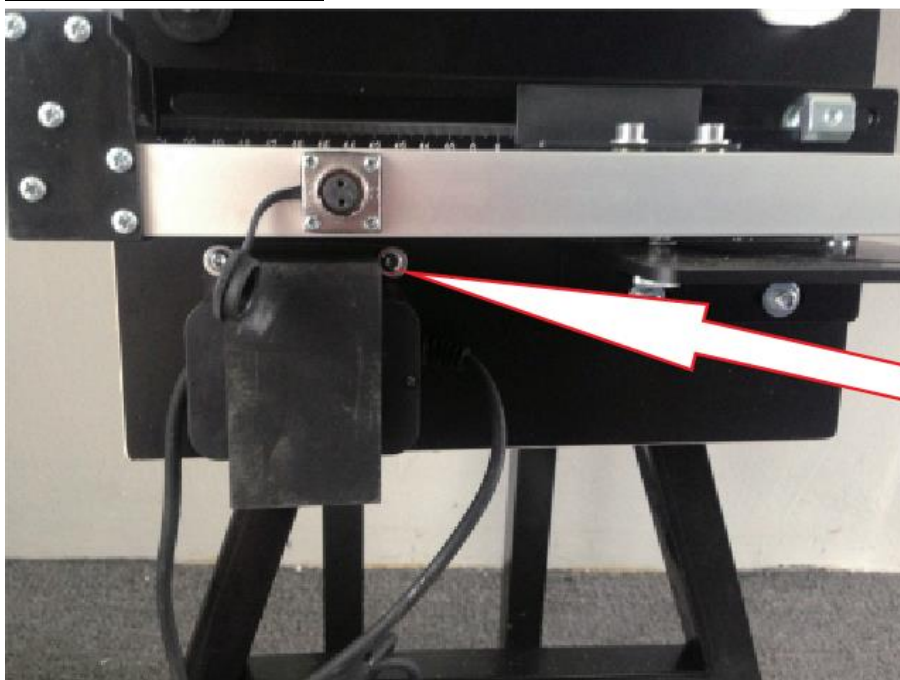



Postup rezania:

- Po stlačení ON/OFF prepínača sa rezací drôt začne nahrievať.
- ON/OFF prepínač je potrebné držať stlačený po celú dobu vykonávania rezu.

- Neprekračujte max. dobu prevádzky. V opačnom prípade by mohlo dôjsť k prehriatiu napájacieho zdroja alebo poškodeniu rezacieho drôtu.

- Po dokončení rezania nechajte držiak rezacieho drôtu a rezací drôt úplne vychladnúť.

Typy rezov:

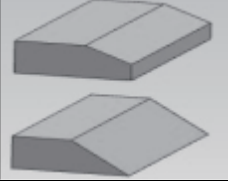
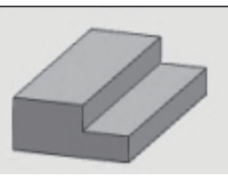
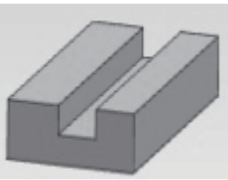
Obdĺžnik		<ol style="list-style-type: none">1. Nastavte stupeň zvislého rezu na 0°.2. Nastavte uhol rezu na 0°.3. Nastavte hĺbku rezu.
Štvoruholník		<ol style="list-style-type: none">1. Nastavte stupeň zvislého rezu na 0°.2. Nastavte požadovaný uhol rezu.3. Nastavte požadovanú hĺbku rezu.
Šikmý rez		<ol style="list-style-type: none">1. Nastavte požadovaný stupeň zvislého rezu.2. Nastavte uhol rezu na 0°.3. Nastavte požadovanú hĺbku rezu.
Stupňovitý rez		<ol style="list-style-type: none">1. Nastavte stupeň zvislého rezu na 0°.2. Nastavte uhol rezu na 0°.3. Umiestnite panel na rezač4. Nastavte výšku rezu podľa požadovanej hrúbky rezu.5. Najprv vykonajte zvislý rez a potom vodorovný rez.
Rez v tvare písmena „U“		<ol style="list-style-type: none">1. Nastavte stupeň zvislého rezu na 0°.2. Nastavte uhol rezu na 0°.3. Umiestnite panel na vodičko.4. Panel otočte vertikálne.5. Nastavte výšku rezu podľa požadovanej hrúbky rezu6. Vykonajte zvislý rez a potom nastavte panel pre vodorovný rez podľa dĺžky drážky.

- **VAROVANIE:** Nadmerný tláčenie rezacieho drôtu môže spôsobiť poškodenie zariadenia. Používajte iba výkon potrebný na vykonanie rezu. Rezací drôt by mal byť počas vykonávania rezu žeravý.

ÚDRŽBA

- Udržujte rezač polystyrénu čistý. Po skončení práce utrite plochy od prachu.

OCHRANA ŽIVOTNÉHO PROSTREDIA



Symbol prečiarknutej nádoby na odpad na produktoch alebo v sprievodných dokumentoch znamená, že použité elektrické a elektronické výrobky nesmú byť pridané do bežného komunálneho odpadu. Pre správnu likvidáciu, obnovu a recykláciu doručte tieto výrobky na určené zberné miesta, kde budú prijaté zdarma. Alternatívne v niektorých krajinách môžete vrátiť svoje výrobky miestnemu predajcovi pri kúpe ekvivalentného nového produktu. Správnu likvidáciu tohto produktu pomôžete zachovať cenné prírodné zdroje a napomáhate prevencii potenciálnych negatívnych dopadov na životné prostredie a ľudské zdravie, čo by mohli byť dôsledky nesprávnej likvidácie odpadov. Ďalšie podrobnosti si vyžiadajte od miestneho úradu alebo najbližšieho zberného miesta. Pri nesprávnej likvidácii tohto druhu odpadu môžu byť v súlade s národnými predpismi udelené pokuty.

CZ**ČESKY****ELEKTRICKÝ ŘEZAČ POLYSTYRENU****POUŽITÍ**

Řezač je určen k řezání různých druhů izolačních materiálů (např. polystyren (EPS), extrudovaný polystyren (XPS), pěnový polyethylen (EPE) atd.) pomocí řezacího drátu.

Zařízení používejte pouze k předepsaným účelům. Jakékoli jiné použití je považováno jako případ nesprávného použití. Uživatel/obsluha a ne výrobce bude zodpovědný za jakékoli poškození nebo zranění způsobené tímto nesprávným používáním.

TECHNICKÉ PARAMETRY

NAPĚTÍ/FREKVENCE	230 V / 50 Hz	
PŘÍKON	200 W	
MAX. DÉLKA ŘEZU	140 cm	
MAX. TLOUŠŤKA ŘEZU	30 cm	
NASTAVITELNÝ ÚHEL VERTIKÁLNÍHO ŘEZU	0 - 90°	
NASTAVITELNÝ ÚHEL DIAGONÁLNÍHO ŘEZU	0 - 75°	
TEPLOTA REZACÍHO DRÁTU	550 °C	
PROVOZ	Max doba zapnutí 15 s	
	Doba vypnutí 45 s	
DÉLKA KABELU	Od transformátor k napájení	3 m
	Od transformátoru k zásuvce rámu	1 m
STUPEŇ OCHRANY	IPX0	
ROZMĚRY ZÁKLADNY	35 x 170 cm	
HMOTNOST	16 kg	

ČÁSTI VÝROBKU

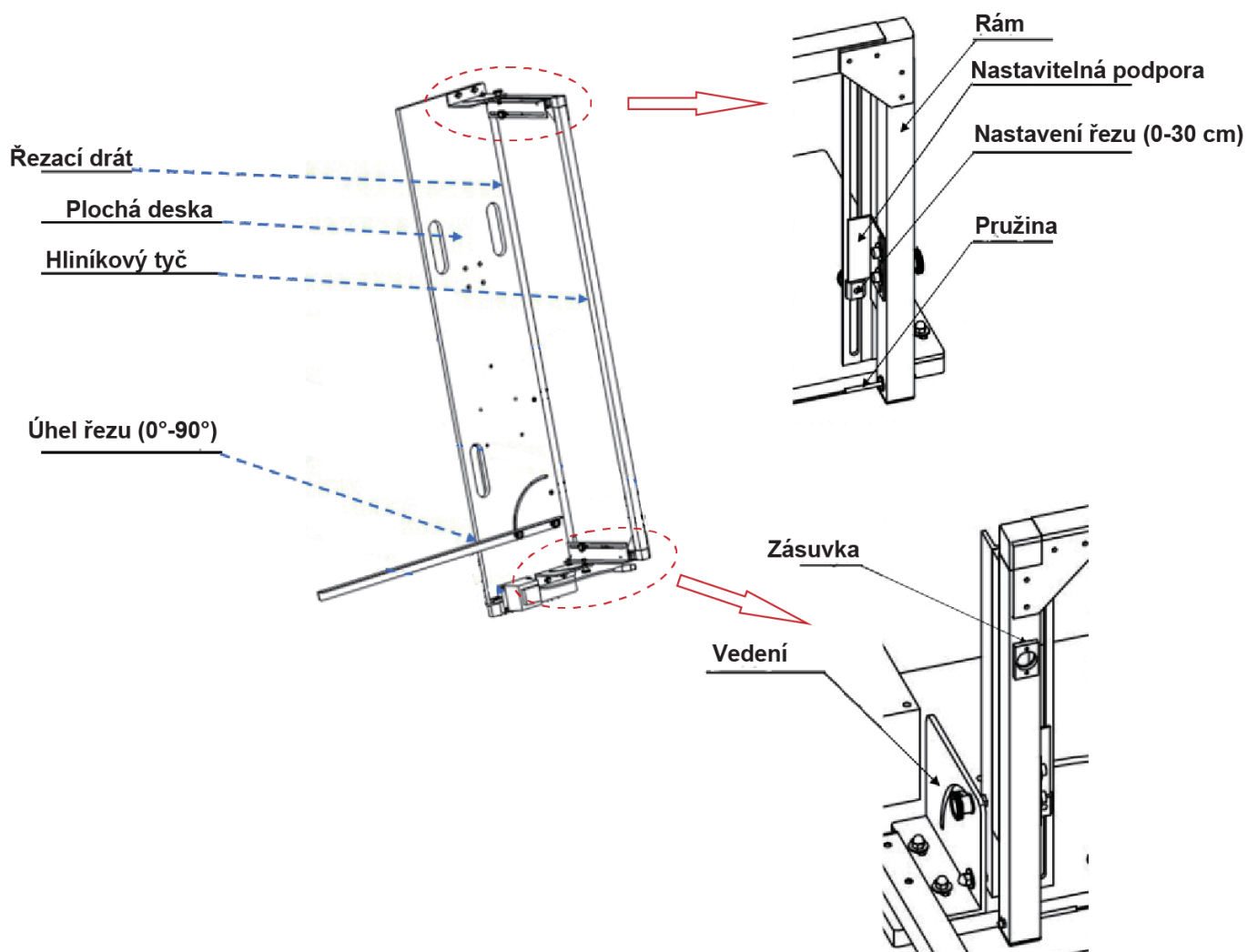

VYSVĚTLIVKY SYMBOLŮ

	Před použitím si přečtěte návod k použití.		Výrobek je v souladu s platnými evropskými směrnici a byla provedena metoda hodnocení shody těchto směrnic.
	Noste ochranné pracovní rukavice		Nevyhazujte do běžného domovního odpadu. Místo toho, ekologicky přijatelnou cestou se obraťte na recyklační střediska. Prosím věnujte péči ochraně životního prostředí.
	Ochrana dvojitou izolací II. Není třeba uzemnění.		Stupeň ochrany IPX0
	Noste ochrannou dýchací masku.		Riziko popálenin. Udržujte bezpečnou vzdálenost od horkých částí stroje.
	Držte mimo dosah dětí		Pokud je napájecí kabel poškozený, nepoužívejte jej.
	Chraňte před deštěm a vysokou vlhkostí.		Noste ochranný oděv.
	Obalové materiály jsou recyklovatelné. Obalové materiály laskavě nevyhazujte do komunálního odpadu, ale předejte je do sběrný druhotných surovin.		Za tento obal uhrazen finanční příspěvek na zpětný odběr a jeho další zpracování recyklací.

BEZPEČNOSTNÍ POKYNY

- Řezač na polystyren nevystavujte dešti.
- Řezač na polystyren nepoužívejte ve vlhkém nebo mokřém prostředí.
- Pracoviště je třeba udržovat v čistotě a dobře osvětlené. Nepořádek a tmavé prostory bývají příčinou nehod.
- Řezač na polystyren nepoužívejte v prostředí, kde hrozí nebezpečí výbuchu, kde se vyskytují hořlavé kapaliny, plyny nebo prach.
- Při používání řezače na polystyren zabraňte v přístupu dětem a dalším osobám. Pokud budete rušeni, můžete ztratit kontrolu nad vykonávanou činností.
- Když řezač na polystyren nepoužíváte uskladněte jej na suchém, uzamčeném místě mimo dosah dětí.
- Nepoškozujte napájecí kabel.
- Řezač polystyrenu neodpojujte od zdroje elektrické energie tažením za napájecí kabel.
- Napájecí kabel držte v dostatečné vzdálenosti od zdrojů tepla.
- **UPOZORNĚNÍ:** Před výměnou řezacího drátu odpojte nářadí od zdroje elektrické energie. Používejte pouze originální řezací drát, abyste předešli riziku poškození přístroje.

POUŽITÍ A MONTÁŽ

- Před montáží nebo jakoukoli změnou nastavení vždy nejprve odpojte řezač od zdroje elektrické energie.

Montáž řezacího drátu:

- Vložte oba konce řezacího drátu do háku pružiny.

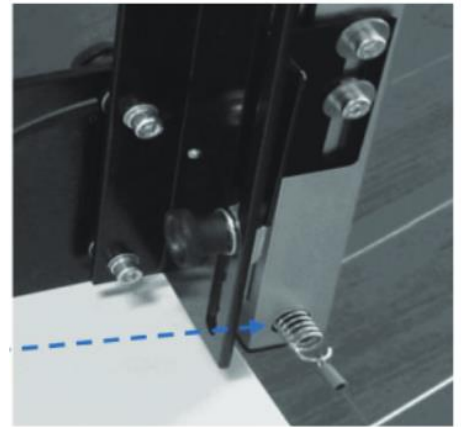

Montáž transformátoru:

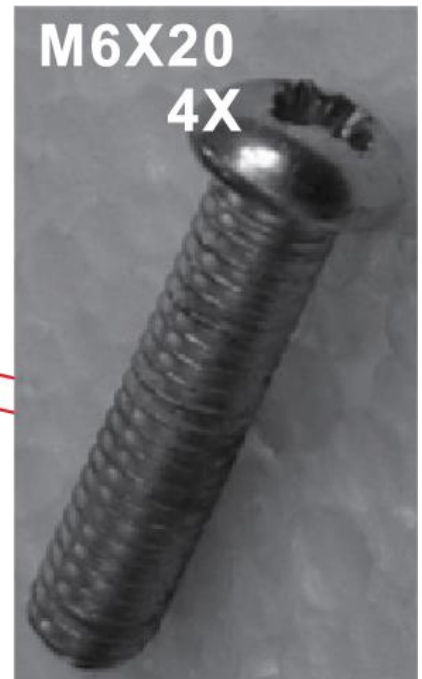
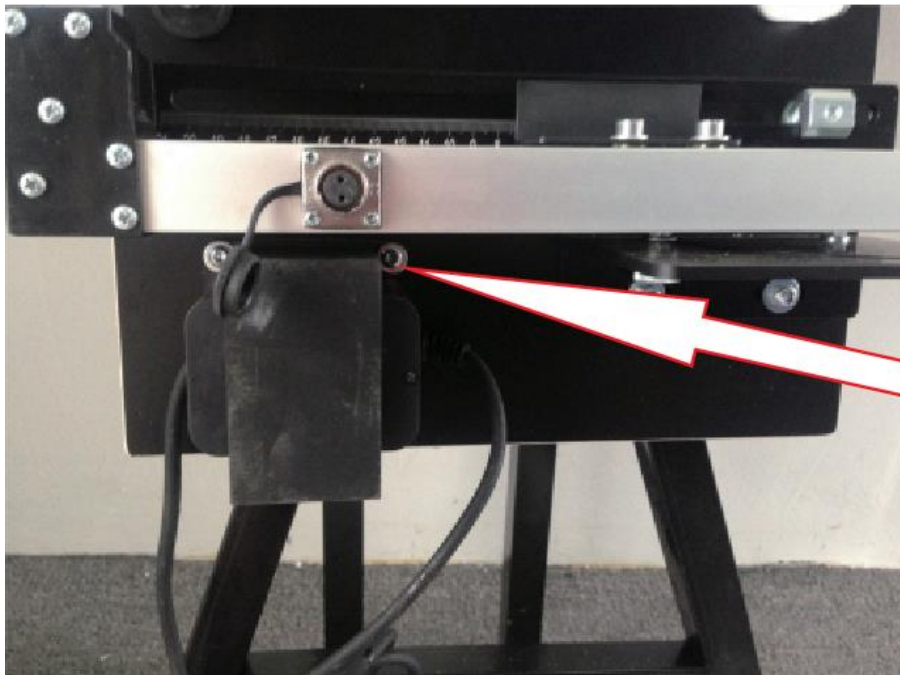



Postup řezání:

- Po stisknutí ON/OFF přepínače se řezací drát začne nahřívat.
- ON/OFF přepínač je třeba držet stisknutím po celou dobu provádění řezu.
- Nepřekračujte Max. dobu provozu. V opačném případě by mohlo dojít k přehřátí napájecího zdroje nebo

poškození řezacího drátu.

- Po dokončení řezání nechte držák řezacího drátu a řezací drát zcela vychladnout.

Typy řezů:

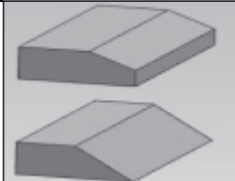
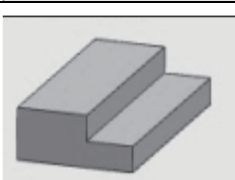
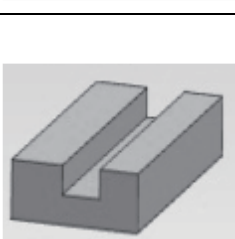
Obdélník		<ol style="list-style-type: none">1. Nastavte stupeň svislého řezu na 0°.2. Nastavte úhel řezu na 0°.3. Nastavte hloubku řezu.
Čtyřúhelník		<ol style="list-style-type: none">1. Nastavte stupeň svislého řezu na 0°.2. Nastavte požadovaný úhel řezu.3. Nastavte požadovanou hloubku řezu.
Šikmý řez		<ol style="list-style-type: none">1. Nastavte požadovaný stupeň svislého řezu.2. Nastavte úhel řezu na 0°.3. Nastavte požadovanou hloubku řezu.
Stupňovitý řez		<ol style="list-style-type: none">1. Nastavte stupeň svislého řezu na 0°.2. Nastavte úhel řezu na 0°.3. Umístěte panel na řezač4. Nastavte výšku řezu podle požadované tloušťky řezu.5. Nejprve proveďte svislý řez a poté vodorovný řez.
Řez ve tvaru písmene „U“		<ol style="list-style-type: none">1. Nastavte stupeň svislého řezu na 0°.2. Nastavte úhel řezu na 0°.3. Umístěte panel na vodítko.4. Panel otočte vertikálně.5. Nastavte výšku řezu podle požadované tloušťky řezu6. Proveďte svislý řez a poté nastavte panel pro vodorovný řez podle délky drážky.

- **VAROVÁNÍ:** Nadměrný tlacení řezacího drátu může způsobit poškození zařízení. Používejte pouze výkon potřebný k provedení řezu. Řezací drát by měl být během provádění řezu žhavý.

ÚDRŽBA

- Udržujte řezač polystyrenu čistý. Po skončení práce otřete plochy od prachu.

OCHRANA ŽIVOTNÍHO PROSTŘEDÍ



Symbol přeškrtnuté nádoby na odpad na produktech nebo v průvodních dokumentech znamená, že použité elektrické a elektronické výrobky nesmí být přidány do běžného komunálního odpadu. Pro správnou likvidaci, obnovu a recyklaci doručte tyto výrobky na určená sběrná místa, kde budou přijata zdarma. Alternativně v některých zemích můžete vrátit své výrobky místnímu prodejci při koupi ekvivalentního nového produktu. Správnou likvidací tohoto produktu pomůžete zachovat cenné přírodní zdroje a napomáháte prevenci potenciálních negativních dopadů na životní prostředí a lidské zdraví, což by mohly být důsledky nesprávné likvidace odpadů. Další podrobnosti si vyžádejte od místního úřadu nebo nejbližšího sběrného místa. Při nesprávné likvidaci tohoto druhu odpadu mohou být v souladu s národními předpisy uděleny pokuty.

ELEKTROMOS POLISZTIROL VÁGÓ

HASZNÁLAT

A vágó különböző típusú szigetelőanyagok (pl. polisztirol (EPS), extrudált polisztirol (XPS), expandált polietilén (EPE) stb.) vágására szolgál vágóhuzal segítségével.

A készüléket csak az előírt célokra használja. Minden más használat visszaélésnek minősül. A felhasználó/üzemeltető, és nem a gyártó felelős a helytelen használatból eredő károkért vagy sérülésekért.

TECHNIKAI PARAMÉTEREK

FESZÜLTSG/FREKVENCIA	230 V / 50 Hz	
BEMENŐTELJESÍTMÉNY	200 W	
MAX. VÁGÁS HOSSZA	140 cm	
MAX. VÁGÁS VASTAGSÁGA	30 cm	
ÁLLÍTHATÓ FÜGGOLEGES VÁGÁSI SZÖG	0 - 90°	
ÁLLÍTHATÓ ÁTLÓS VÁGÁSI SZÖG	0 - 75°	
VÁGÓHUZAL HOMÉRSÉKLETE	550 °C	
ÜZEMELTETÉS	Max.idő a bekapcsoláshoz 15 mp	
	Kikapcsolási idő 45 mp	
A KÁBEL HOSSZA	A transzformátortól a tápegységig	3 m
	A transzformátortól a keret aljzatig	1 m
VÉDELMI FOKOZAT	IPX0	
ALAPLAP MÉRETEI	35 x 170 cm	
SÚLY	16 kg	

A KÉSZÜLÉK RÉSZEI

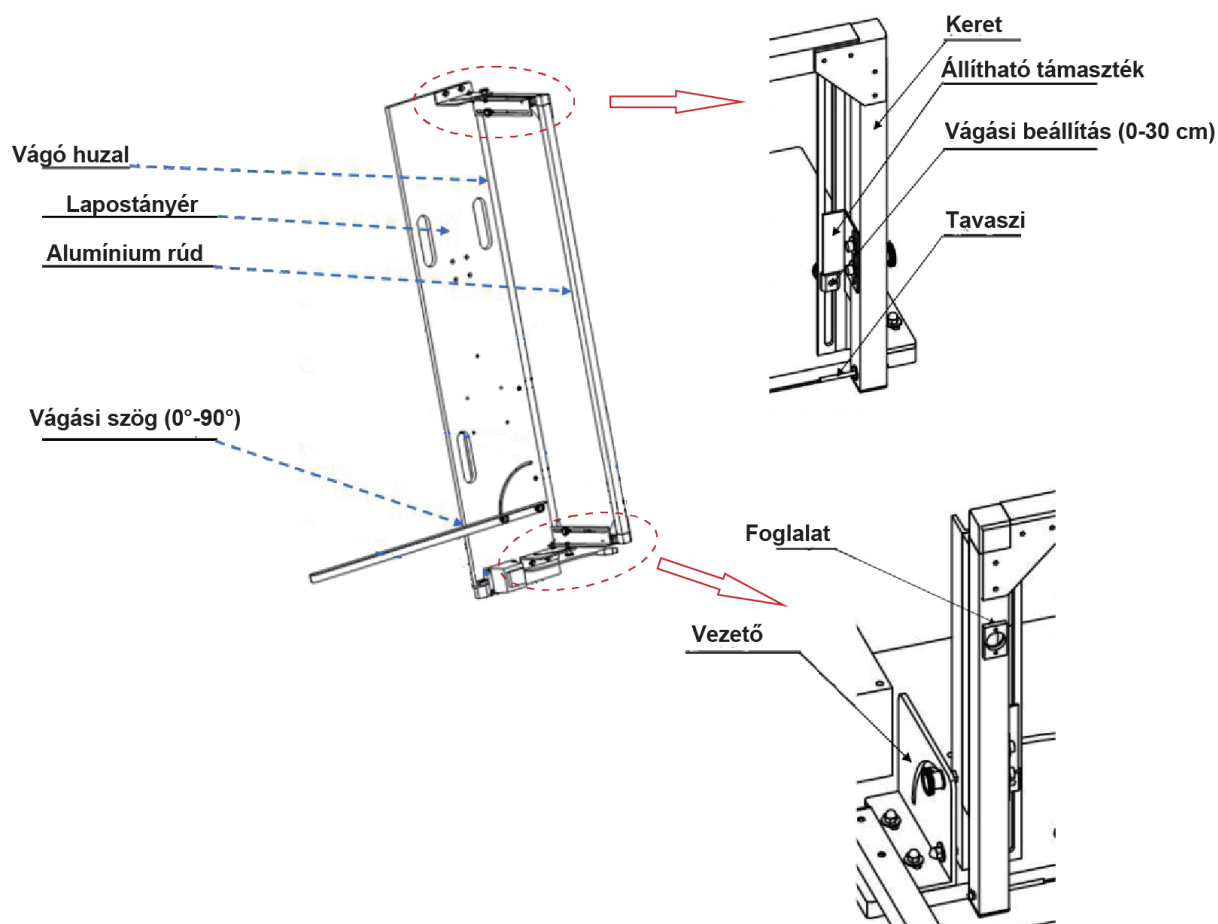

JELMAGYARÁZAT

	Használat előtt olvassa el a használati utasítást.		A termék megfelel a vonatkozó európai irányelveknek, és ezen irányelvek megfelelésértékelési módszerét is elvégezték.
	Viseljen védőkesztyűt		Ne dobja a normál háztartási hulladék közé. Ehelyett környezetvédelmi szempontból elfogadható módon forduljon újrahasznosító központokhoz. Kérjük, ügyeljen a környezet védelmére.
	Védelem kettős szigeteléssel II. Nincs szükség földelésre.		Védettség IPX0
	Viseljen légzésvédő maszkot.		Égési sérülés veszélye. Tartson biztonságos távolságot a forró géprészekről.
	Tartsa távol gyermekektől.		Ha a tápkábel sérült, ne használja.
	Védje az esőtől és magas páratartalom.		Viseljen védőruházatot.
	A csomagolóanyagok újrahasznosíthatók. Kérjük, hogy a csomagolóanyagokat ne dobják a kommunális hulladék közé, hanem adják át a másodnyersanyag gyűjtőbe		Ennél a csomagolásnál anyagi hozzájárulást fizettek visszavételhez és újrahasznosítással történő további feldolgozáshoz.

BISZTONSÁGI ELŐÍRÁSOK

- Ne tegye ki a polisztirol vágót esőnek.

- Ne használja a polisztirol vágót nedves vagy nedves környezetben.
- A munkahelyet tisztán és jól megvilágított állapotban kell tartani. A rendetlenség és a sötét terek gyakran okozzák a baleseteket.
- Ne használja a polisztirol vágót robbanásveszélyes környezetben, ahol gyúlékony folyadékok, gázok vagy por vannak.
- A polisztirol vágó használatakor ügyeljen arra, hogy gyermekek és más személyek ne férhessenek hozzá. Ha megzavarják, elveszítheti az irányítást az Ön által végzett tevékenység felett.
- Ha nem használja a polisztirol vágót, tárolja száraz, lezárt helyen, ahol gyermekek nem férhetnek hozzá.
- Ne sértse meg a tápkábelt.
- Ne válassza le a polisztirol vágót az áramforrásról a tápkábelnél fogva.
- A tápkábelt tartsa megfelelő távolságban a hőforrásoktól.
- **FIGYELMEZTETÉS:** A vágóhuzal cseréje előtt válassza le a szerszámot az áramforrásról. Csak eredeti vágóhuzalt használjon, hogy elkerülje a készülék károsodásának kockázatát.

HASZNÁLAT ÉS SZERELÉS

- Mindig válassza le a vágót az áramforrásról, mielőtt összeszerelné vagy megváltoztatná a beállításokat.

A vágó drót szerelése:

- Illessze a vágóhuzal mindkét végét a rugós kampóba.

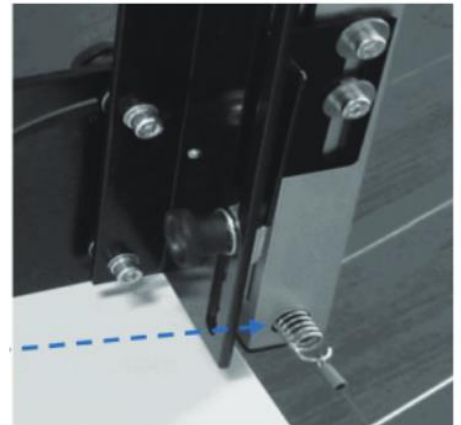

A transzformátor beszerelése:

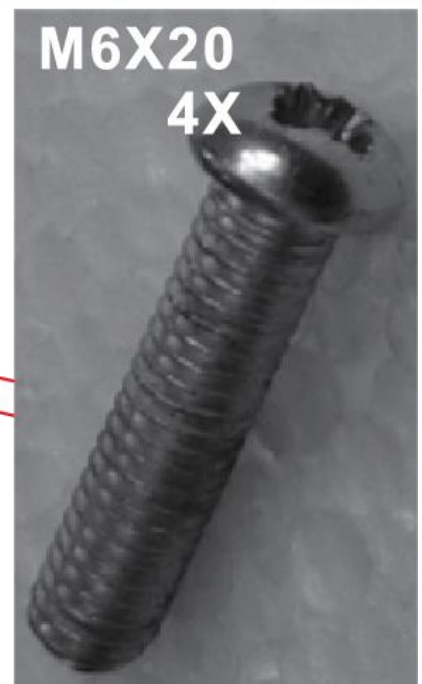
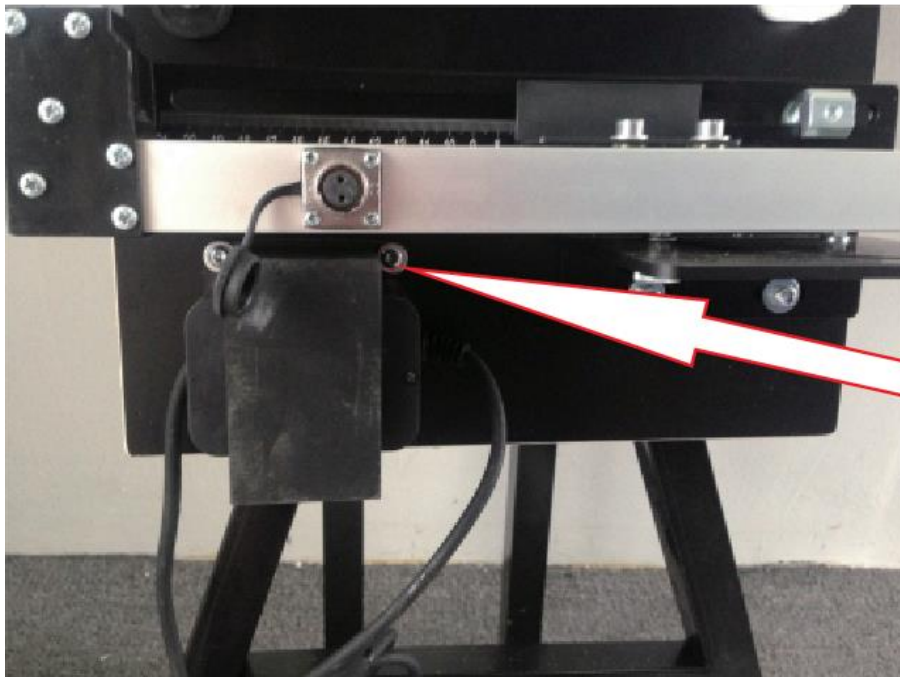



A vágás folyamata:

- Az ON/OFF kapcsoló megnyomása után a vágóhuzal felmelegszik.
- A BE/KI kapcsolót a vágás teljes időtartama alatt lenyomva kell tartani.
- Ne lépje túl a max. működési időt. Ellenkező esetben a tápegység túlmelegedhet, vagy a vágóhuzal megsérülhet.

- Vágás után hagyja teljesen kihűlni a vágóhuzal-tartót és a vágóhuzalt.

Vágás típus:

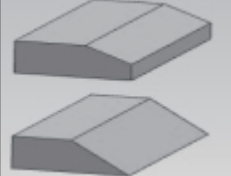
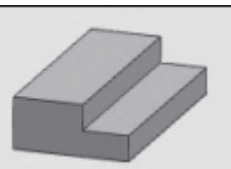
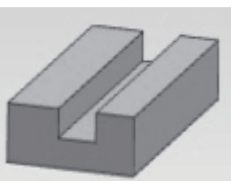
Téglalap		<ol style="list-style-type: none">1. Állítsa a függőleges vágás mértékét 0°-ra.2. Állítsa a vágási szöget 0°-ra.3. Állítsa be a vágási mélységet.
Négyszög		<ol style="list-style-type: none">1. Állítsa a függőleges vágás mértékét 0°-ra.2. Állítsa be a kívánt vágási szöget.3. Állítsa be a kívánt vágási mélységet.
Ferde vágás		<ol style="list-style-type: none">1. Állítsa be a függőleges vágás kívánt fokát.2. Állítsa a vágási szöget 0°-ra.3. Állítsa be a kívánt vágási mélységet.
Lépcsős vágás		<ol style="list-style-type: none">1. Állítsa a függőleges vágás mértékét 0°-ra.2. Állítsa a vágási szöget 0°-ra.3. Helyezze a panelt a vágóra4. Állítsa be a vágás magasságát a vágás kívánt vastagságának megfelelően.5. Először végezzen függőleges, majd vízszintes vágást.
U alakú vágás		<ol style="list-style-type: none">1. Állítsa a függőleges vágás mértékét 0°-ra.2. Állítsa a vágási szöget 0°-ra.3. Helyezze a panelt a vezetőre.4. Fordítsa el a panelt függőlegesen.5. Állítsa be a vágás magasságát a vágás szükséges vastagságának megfelelően6. Végezzen függőleges vágást, majd állítsa be a panelt a vízszintes vágáshoz a horony hosszának megfelelően.

- **FIGYELMESZTETÉS:** A vágóhuzalra ható túlzott nyomás károsíthatja a készüléket. Csak a vágáshoz szükséges teljesítményt használja. A vágóhuzalnak forrónak kell lennie vágás közben.

KARBANTARTÁS

- Tartsa tisztán a polisztirol vágót. A munka befejezése után törölje le a felületeket portól.

KÖRNYEZETVÉDELEM



Az áthúzott hulladékgyűjtő tartály szimbólum a termékeken vagy a kísérő dokumentumokban azt jelenti, hogy a használt elektromos és elektronikai termékeket nem szabad a normál kommunális hulladékhoz adni. A megfelelő ártalmatlanítás, hasznosítás és újrahasznosítás érdekében ezeket a termékeket szállítsa a kijelölt gyűjtőhelyekre, ahol ingyenesen átveszik azokat. Alternatív megoldásként egyes országokban visszaküldheti termékeit a helyi kiskereskedőnek, ha egyenértékű új terméket vásárol. A termék megfelelő ártalmatlanításával hozzájárul az értékes természeti erőforrások megőrzéséhez, és segít megelőzni a környezetre és az emberi egészségre gyakorolt lehetséges negatív hatásokat, amelyek a nem megfelelő hulladékkezelésből származhatnak. További részletekért forduljon a helyi hatósághoz vagy a legközelebbi gyűjtőhelyhez. Az ilyen típusú hulladékok szakszerűtlen ártalmatlanítása a nemzeti előírásoknak megfelelően bírságot vonhat maga után.

RO**ROMÂNĂ****APARAT ELECTRIC PENTRU TĂIAT POLISTIREN****UTILIZARE**

Aparatul de tăiere este destinat tăierii diferitelor tipuri de materiale izolatoare (de exemplu, polistiren (EPS), polistiren extrudat (XPS), polietilenă expandată (EPE) etc.) folosind sârmă de tăiere.

Utilizați dispozitivul numai în scopurile prescrise. Orice altă utilizare este considerată un caz de utilizare greșită. Utilizatorul/operatorul și nu producătorul va fi responsabil pentru orice daune sau vătămări cauzate de această utilizare greșită.

PARAMETRI TEHNICI

TENSIUNE/FRECVENȚA	230 V / 50 Hz	
PUTERE	200 W	
LUNGIME MAX. DE TĂIERE	140 cm	
GROSIME MAX. DE TĂIERE	30 cm	
UNGHII REGLABIL PENTRU TĂIERE VERTICALĂ	0 - 90°	
UNGHII REGLABIL PENTRU TĂIERE DIAGONALĂ	0 - 75°	
TEMPERATURA SĂRMEI DE TĂIERE	550 °C	
FUNȚIONARE	Timp maxim pornit 15 s	
	Timp de oprire 45 s	
LUNGIME CABLU	De la transformator la sursa de alimentare	3 m
	De la transformator la priza cadru	1 m
CLASA DE PROTECȚIE	IPX0	
DIMENSIUNEA BAZEI	35 x 170 cm	
GREUTATE	16 kg	

COMPONENTE PRODUS

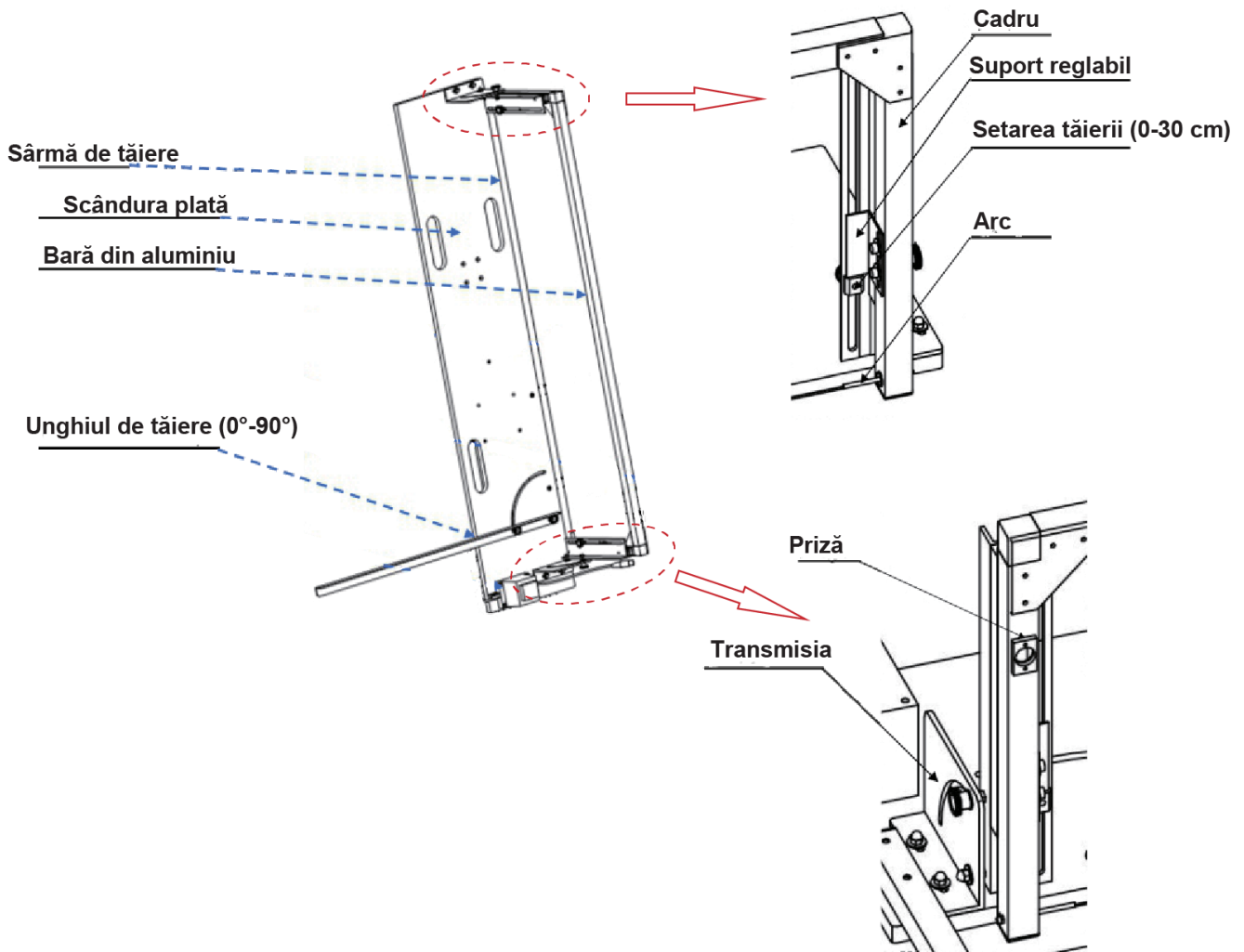

NOTĂ EXPLICATIVĂ SIMBOLURI

	Citiți instrucțiunile de utilizare înainte de folosire.		Produsul este în conformitate cu directivele europene aplicabile și a fost efectuată o metodă de evaluare a conformității acestor directive.
	Purtați mănuși de protecție.		Nu aruncați la gunoiul menajer normal. În schimb, apelați la centrele de reciclare într-un mod acceptabil din punct de vedere ecologic. Vă rugăm să aveți grijă să protejați mediul înconjurător.
	Protecție prin izolare dubla II. Nu este necesară împământare.		Grad de protecție IPX0
	Purtați mască de protecție respiratorie.		Risc de arsuri. Păstrați o distanță de siguranță față de piesele fierbinți ale aparatului.
	A nu se lăsa la îndemâna copiilor.		Dacă cablul de alimentare este deteriorat, nu îl utilizați.
	A se proteja de ploaie și umiditate ridicată.		Purtați îmbrăcăminte de protecție.
	Materialele de ambalare sunt reciclabile. Vă rugăm să nu aruncați materialele de ambalare la gunoiul municipal, ci să le predați la colectarea materiilor prime secundare.		Pentru acest ambalaj s-a plătit o contribuție financiară pentru preluare și prelucrarea ulterioară a acestuia prin reciclare.

INSTRUCȚIUNI DE SIGURANȚĂ

- Nu expuneți aparatul pentru tăiat polistiren la ploaie.
- Nu utilizați aparatul pentru tăiat polistiren într-un mediu umed sau umez.
- Locul de muncă trebuie menținut curat și bine iluminat. Dezordinea și spațiile întunecate sunt adesea cauza accidentelor.
- Nu utilizați aparatul pentru tăiat polistiren într-un mediu în care există risc de explozie, unde există lichide, gaze sau praf inflamabile.
- Când utilizați aparatul pentru tăiat polistiren, împiedicați accesul copiilor și al altor persoane. Dacă sunteți întrerupt, puteți pierde controlul asupra activității pe care o desfășurați.
- Când nu utilizați aparatul pentru tăiat polistiren, depozitați-l într-un loc uscat, încuiat, să nu fie îndemâna copiilor.
- Nu deteriorați cablul de alimentare.
- Nu deconectați aparatul pentru tăiat polistiren de la sursa de alimentare trăgând de cablul de alimentare.
- Păstrați cablul de alimentare la o distanță suficientă de sursele de căldură.
- **AVERTISMENT:** Deconectați aparatul de la sursa de alimentare înainte de a schimba sârma de tăiere. Utilizați numai sârmă de tăiere originală pentru a evita riscul de deteriorare a aparatului.

UTILIZARE ȘI ASAMBLARE

- Deconectați întotdeauna aparatul de tăiere de la sursa de alimentare înainte de a asambla sau de a modifica orice setări.

Instalarea sârmei de tăiere:

- Introduceți ambele capete ale sârmei de tăiere în cârligul cu arc.

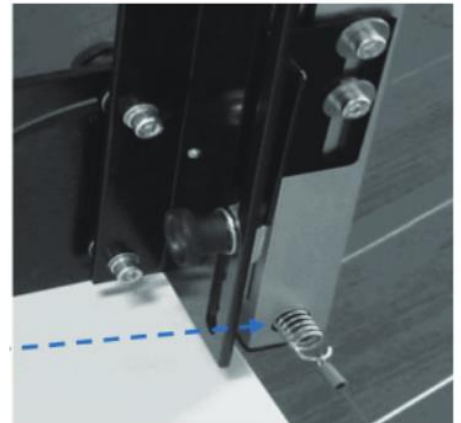

Instalarea transformatorului:

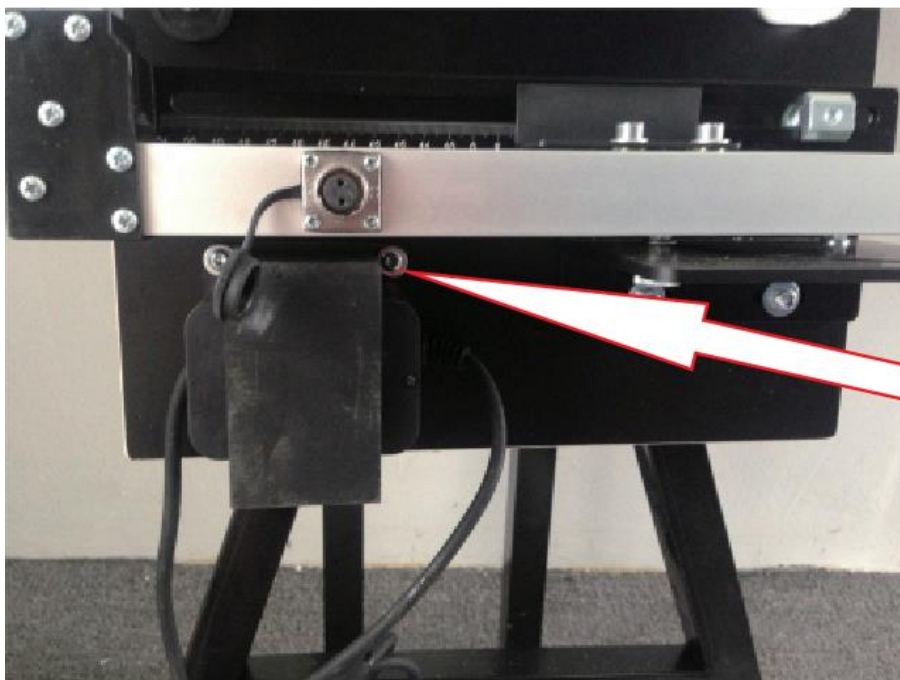



Procedura de tăiere:

- După apăsarea comutatorului ON/OFF, sârma de tăiere începe să se încălzească.

- Comutatorul ON/OFF trebuie ținut apăsat pe toată durata tăierii.
- Nu depășiți timpul maxim de operare. În caz contrar, sursa de alimentare se poate supraîncălzi sau sârma de tăiere poate fi deteriorată.

După terminarea procesului de tăiere, lăsați suportul sârmei de tăiere și sârma de tăiere să se răcească.

Tipuri de tăieturi:

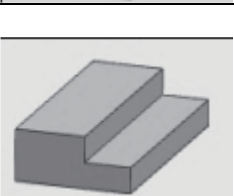
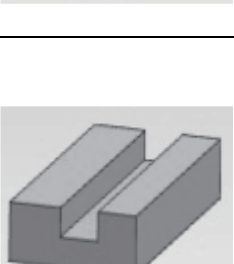
Dreptunghi		<ol style="list-style-type: none"> 1. Setează gradul de tăiere verticală la 0°. 2. Setează unghiul de tăiere la 0°. 3. Setează adâncimea de tăiere.
Patrulater		<ol style="list-style-type: none"> 1. Setează gradul de tăiere verticală la 0°. 2. Setează unghiul de tăiere dorit. 3. Setează adâncimea de tăiere dorită.
Tăiere oblică		<ol style="list-style-type: none"> 1. Setează gradul dorit de tăiere verticală. 2. Setează unghiul de tăiere la 0°. 3. Setează adâncimea de tăiere dorită.
Tăiere în trepte		<ol style="list-style-type: none"> 1. Setează gradul de tăiere verticală la 0°. 2. Setează unghiul de tăiere la 0°. 3. Așezați panoul pe tăietor. 4. Reglați înălțimea tăieturii în funcție de grosimea necesară a tăieturii. 5. Mai întâi faceți o tăietură verticală și apoi o tăietură orizontală.
Tăiere în forma de „U”		<ol style="list-style-type: none"> 1. Setează gradul de tăiere verticală la 0°. 2. Setează unghiul de tăiere la 0°. 3. Așezați panoul pe ghidaj. 4. Rotiți panoul pe verticală. 5. Reglați înălțimea tăieturii în funcție de grosimea necesară a tăieturii 6. Faceți o tăietură verticală și apoi reglați panoul pentru tăierea orizontală în funcție de lungimea canelurii.

- **AVERTIZARE:** Presiunea excesivă asupra sârmei de tăiere poate cauza deteriorarea dispozitivului. Utilizați numai puterea necesară pentru a efectua tăierea. Sârma de tăiere trebuie să fie fierbinte în timpul tăierii.

ÎNȚREȚINERE

- Păstrați aparatul pentru tăiat polistiren curat. După terminarea lucrării, ștergeți suprafețele de praf.

PROTECȚIA MEDIULUI ÎNCONJURĂTOR



Simbolul pubelei tăiate de pe produsele dumneavoastră sau din documentele însoțitoare înseamnă că produsele electrice și electronice uzate nu trebuie amestecate cu deșeurile menajere generale. Pentru eliminarea, recuperarea și reciclarea corespunzătoare, livrați aceste produse la punctele de colectare desemnate, unde vor fi acceptate gratuit. Ca alternativă, în unele țări, puteți returna produsele la distribuitorul local atunci când cumpărați un produs nou echivalent. Asigurându-vă că acest produs este eliminat corect,

veți contribui la prevenirea potențialelor consecințe negative asupra mediului și sănătății umane, care altfel ar putea fi cauzate de manipularea necorespunzătoare a deșeurilor a acestui produs. Contactați autoritatea

locală sau cel mai apropiat punct de colectare pentru mai multe detalii. Eliminarea necorespunzătoare a acestui tip de deșeuri poate duce la sancțiuni în conformitate cu reglementările naționale.

ELECTRIC POLYSTYRENE CUTTER**INTENDED USE**

The cutter is meant for cutting various types of insulating materials (e.g. polystyrene (EPS), extruded polystyrene (XPS), foamed polyethylene (EPE), etc.) using a cutting wire.

Use the device only for the prescribed purposes. Any other use is considered a case of misuse. The user/operator and not the manufacturer will be responsible for any damage or injury caused by this misuse.

TECHNICAL PARAMETERS

VOLTAGE/FREQUENCY	230 V / 50 Hz	
INPUT	200 W	
MAX. CUT LENGTH	140 cm	
MAX. CUT THICKNESS	30 cm	
ADJUSTABLE ANGLE OF VERTICAL CUT	0 - 90°	
ADJUSTABLE ANGLE OF DIAGONAL CUT	0 - 75°	
CUTTING WIRE TEMPERATURE	550 °C	
OPERATION	Max switch-on time 15 s	
	Switch-off time 45 s	
CABLE LENGTH	From the transformer to the power supply	3 m
	From the transformer to the frame socket	1 m
PROTECTION CLASS	IPX0	
BASE DIMENSION	35 x 170 cm	
WEIGHT	16 kg	

PRODUCT COMPONENTS

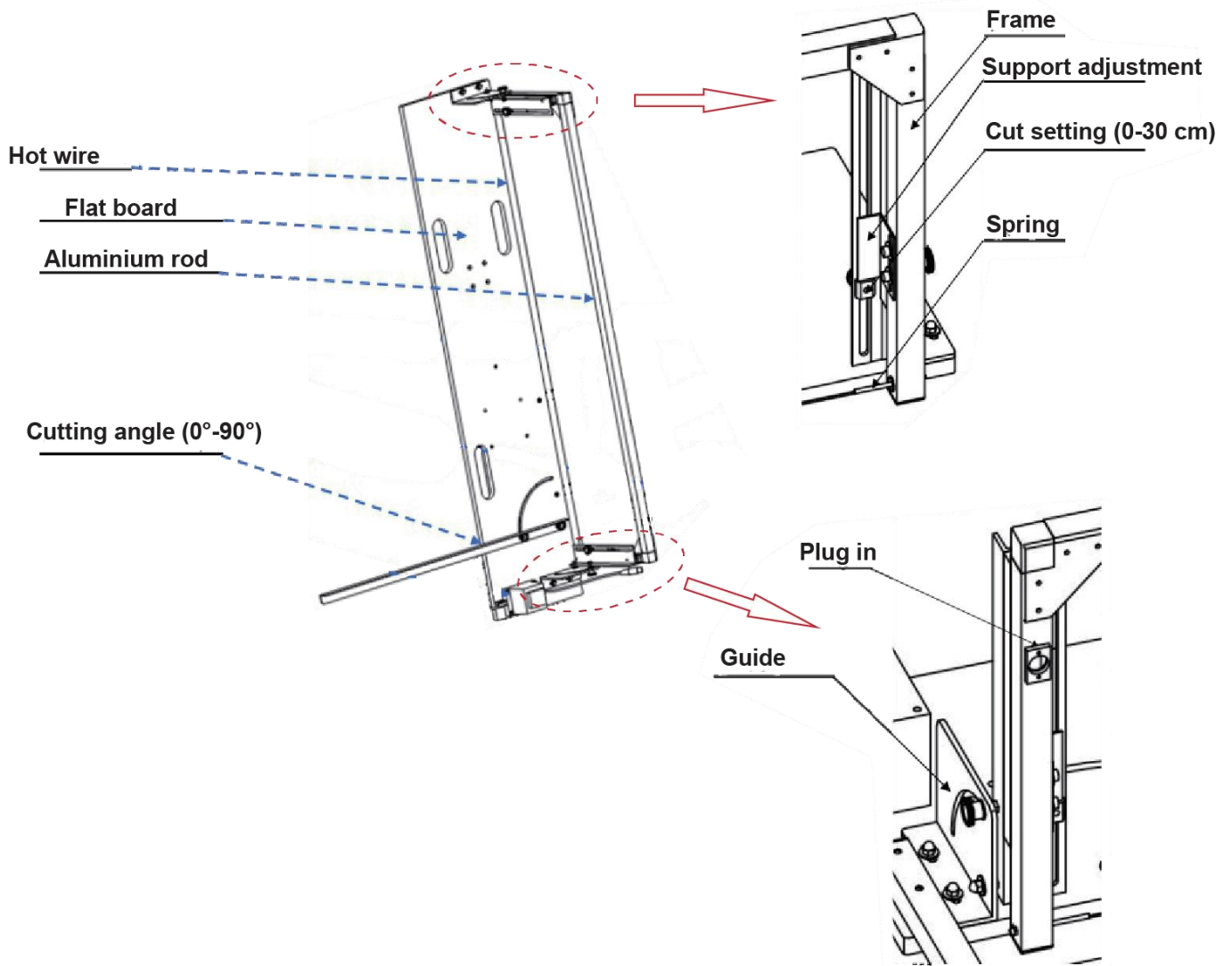

SYMBOLS EXPLANATION

	Read the instructions manual before use.		The product complies with the applicable European directives and a conformity assessment method of these directives has been carried out.
	Wear protective gloves.		Do not dispose of in normal household waste. Instead, turn to recycling centers in an environmentally acceptable way. Please take care to protect the environment.
	Protection by double insulation II. Grounding is not required.		Degree of protection IPX0
	Wear a protective breathing mask.		Risk of burns. Keep a safe distance from hot machine parts.
	Keep out of reach of children.		If the power cord is damaged, do not use it.
	Protect from rain and high humidity.		Wear protective clothing.
	Packaging materials are recyclable. Please do not throw the packaging materials in the municipal waste, but hand them over to the collection of secondary raw materials.		For this packaging, a financial contribution was paid for takeback and its further processing by recycling.

SAFETY INSTRUCTIONS

- Do not expose the polystyrene cutter to rain.
- Do not use the polystyrene cutter in a damp or wet environment.
- The workplace must be kept clean and well lit. Clutter and dark spaces are often the cause of accidents.
- Do not use the polystyrene cutter in an environment where there is a risk of explosion, where there are flammable liquids, gases or dust.
- When using the polystyrene cutter, prevent access by children and other persons. If you are interrupted, you may lose control over the activity you are doing.
- When not using the polystyrene cutter, store it in a dry, locked place out of the reach of children.
- Do not damage the power cord.
- Do not disconnect the polystyrene cutter from the power source by pulling on the power cord.
- Keep the power cord at a sufficient distance from heat sources.
- **CAUTION:** Disconnect the tool from the power source before changing the cutting wire. Use only original cutting wire to avoid the risk of damaging the device.

USE AND ASSEMBLY

- Always disconnect the cutter from the power source before assembling or changing any settings.

Cutting wire assembly:

- Insert both ends of the cutting wire into the spring hook.

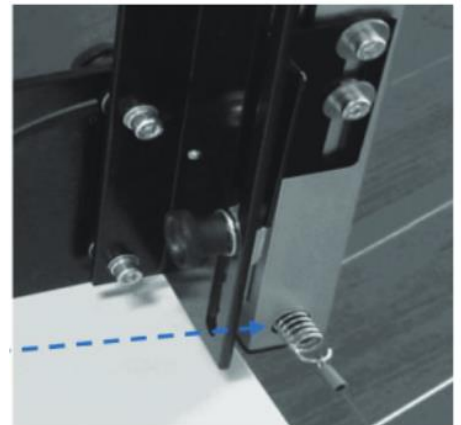

Transformer installation:

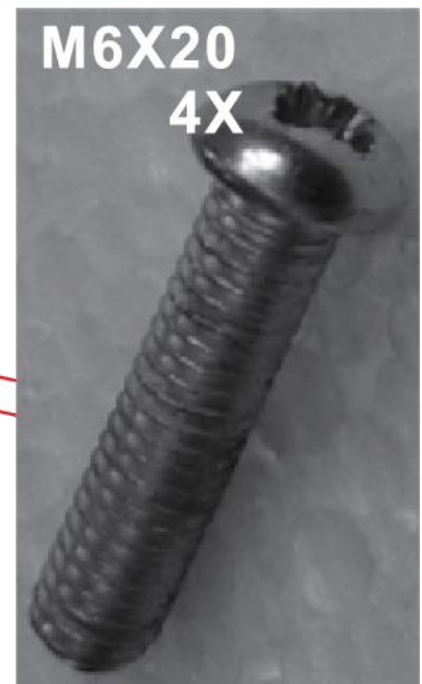
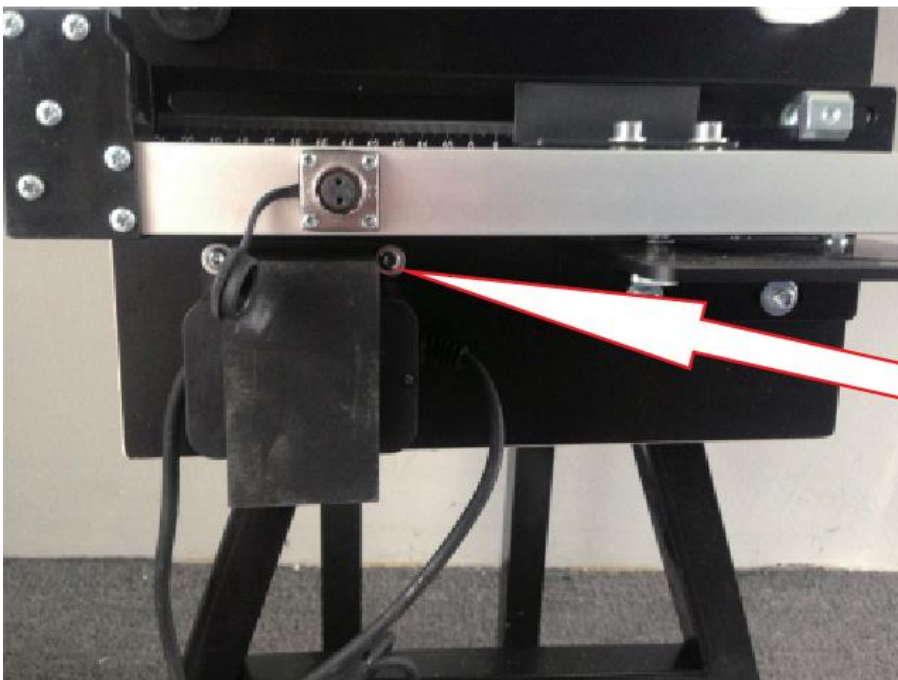



Cutting procedure:

- After pressing the ON/OFF switch, the cutting wire starts to heat up.
- The ON/OFF switch must be kept pressed for the entire duration of the cut.
- Do not exceed max. time of operation. Otherwise, the power supply may overheat or the cutting wire may be damaged.

- Allow the cutting wire holder and the cutting wire to cool completely after cutting.

Types of cuts:

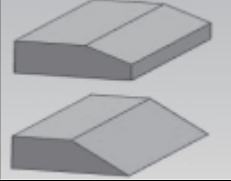
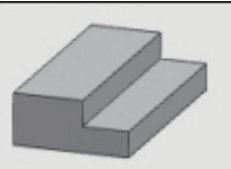
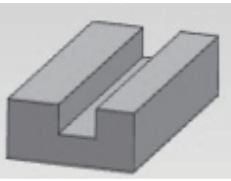
Rectangle		<ol style="list-style-type: none"> 1. Set the vertical cut degree to 0°. 2. Set the cutting angle to 0°. 3. Set the depth of cut.
Quadrilateral		<ol style="list-style-type: none"> 1. Set the vertical cut degree to 0°. 2. Set the desired cutting angle. 3. Set the desired depth of cut.
Oblique cut		<ol style="list-style-type: none"> 1. Set the desired vertical cut degree. 2. Set the cutting angle to 0°. 3. Set the desired depth of cut.
Step cut		<ol style="list-style-type: none"> 1. Set the vertical cut degree to 0°. 2. Set the cutting angle to 0°. 3. Place the panel on the cutter 4. Adjust the height of the cut according to the required thickness of the cut. 5. Make a vertical cut first and then a horizontal cut.
U-shaped cut		<ol style="list-style-type: none"> 1. Set the vertical cut degree to 0°. 2. Set the cutting angle to 0°. 3. Place the panel on the guide. 4. Turn the panel vertically. 5. Adjust the height of the cut according to the required thickness of the cut 6. Make a vertical cut and then adjust the panel for the horizontal cut according to the length of the groove.

- **WARNING:** Excessive pressure on the cutting wire can cause damage to the device. Use only the power necessary to make the cut. The cutting wire should be hot while making the cut.

MAINTENANCE

- Keep the polystyrene cutter clean. After finishing the work, wipe the surfaces free of dust.

ENVIRONMENTAL PROTECTION



The crossed-out wheeled-bin symbol on the products or accompanying documents means that used electrical and electronic products should not be mixed with general household waste. For proper disposal, recovery and recycling, please deliver these products to designated collection points, where they will be accepted free of charge. Alternatively, in some countries, you may return your products to your local retailer when purchasing an equivalent new product. By ensuring this product is disposed of correctly, you will help prevent potential negative consequences for the environment and human health, which could otherwise be caused by inappropriate waste handling of this product. Contact your local authority or the nearest collection point for further details. Improper disposal of this type of waste may result in penalties in accordance with national regulations.

DE**DEUTSCH****ELEKTRISCHER STYROPORSCHNEIDER****VERWENDUNGSZWECK**

Der Schneider ist zum Schneiden verschiedener Arten von Dämmstoffen (z.B. Polystyrol (EPS), extrudiertes Polystyrol (XPS), geschäumtes Polyethylen (EPE), usw.) mit einem Schneidedraht bestimmt.

Verwenden Sie das Gerät nur für die vorgeschriebenen Zwecke. Jede andere Verwendung wird als Missbrauch betrachtet. Der Benutzer/Bediener und nicht der Hersteller ist für Schäden oder Verletzungen verantwortlich, die durch diesen Missbrauch verursacht werden.

TECHNISCHE PARAMETER

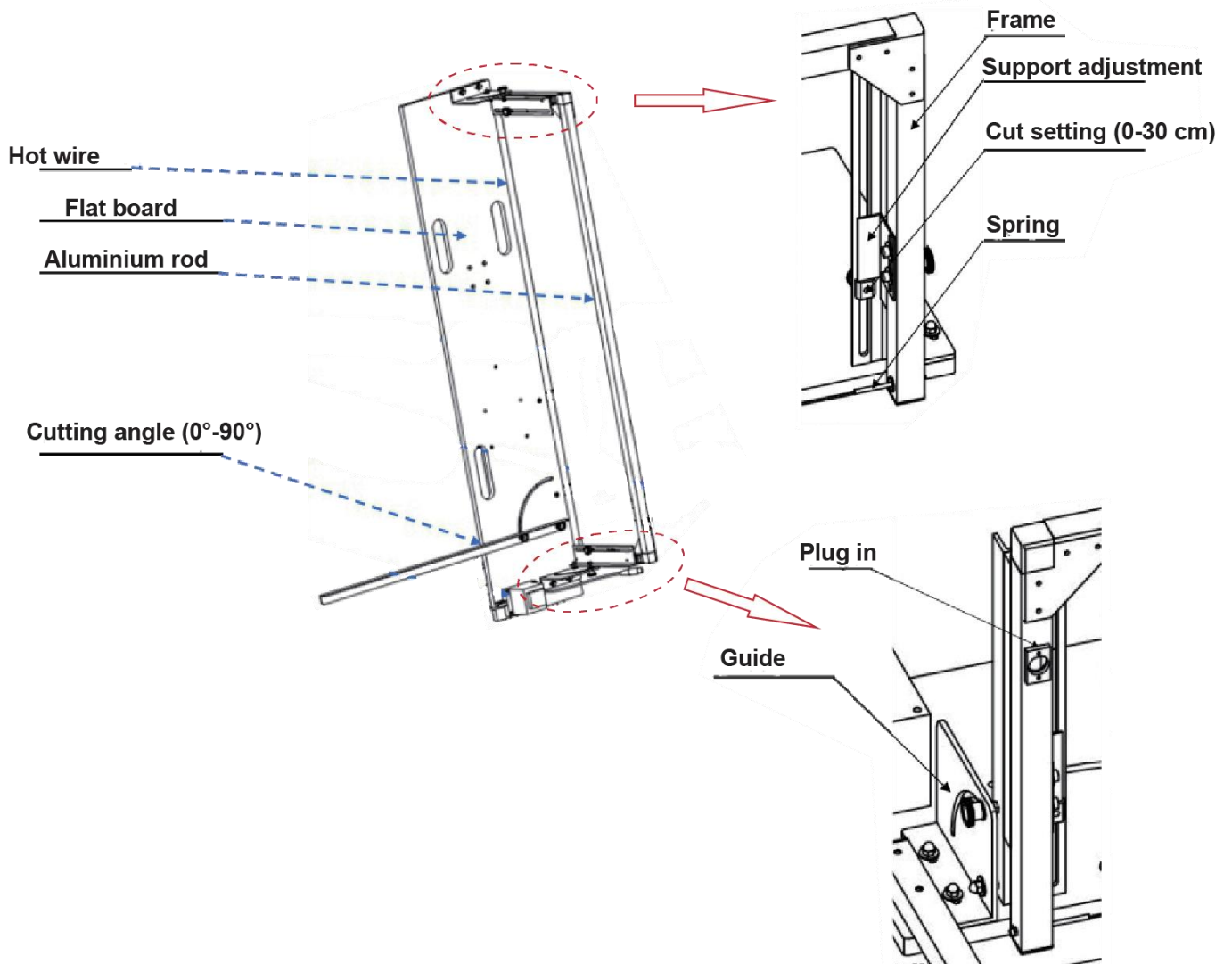

SPANNUNG/FREQUENZ	230 V / 50 Hz	
ANSCHLUSS	200 W	
MAX. SCHNITTLÄNGE	140 cm	
MAX. SCHNITTSTÄRKE	30 cm	
EINSTELLBARER WINKEL DES VERTIKALEN SCHNITTS	0 - 90°	
EINSTELLBARER WINKEL DES DIAGONALSCHNITTS	0 - 75°	
TEMPERATUR DES SCHNEIDEDRAHTS	550 °C	
ANWENDUNG	Max. Einschaltzeit 15 s	
	Ausschaltzeit 45 s	
KABELLÄNGE	Vom Transformator zur Stromversorgung	3 m
	Vom Transformator zur Fassung des Rahmens	1 m
SCHUTZKLASSE	IPX0	
BASISABMESSUNG	35 x 170 cm	
GEWICHT	16 kg	

PRODUKTKOMPONENTEN



SYMBOLERKLÄRUNG

	Lesen Sie vor dem Gebrauch die Gebrauchsanweisung.		Das Produkt entspricht den anwendbaren europäischen Richtlinien und es wurde ein Konformitätsbewertungsverfahren für diese Richtlinien durchgeführt.
	Tragen Sie Schutzhandschuhe.		Entsorgen Sie sie nicht im normalen Hausmüll. Wenden Sie sich stattdessen auf umweltverträgliche Weise an Recyclingzentren. Bitte achten Sie darauf, die Umwelt zu schützen.
	Schutz durch doppelte Isolierung II. Eine Erdung ist nicht erforderlich.		Schutzgrad IPX0
	Tragen Sie eine Atemschutzmaske.		Gefahr von Verbrennungen. Halten Sie einen sicheren Abstand zu heißen Maschinenteilen.
	Außerhalb der Reichweite von Kindern aufbewahren.		Wenn das Netzkabel beschädigt ist, darf es nicht verwendet werden.
	Vor Regen und hoher Luftfeuchtigkeit schützen.		Tragen Sie Schutzkleidung.

	<p>Verpackungsmaterialien sind recyclebar. Bitte werfen Sie die Verpackungsmaterialien nicht in den Hausmüll, sondern geben Sie sie bei der Sammlung von Sekundärrohstoffen ab.</p>		<p>Für diese Verpackungen wurde ein finanzieller Beitrag für die Rücknahme und Weiterverarbeitung durch Recycling gezahlt.</p>
---	---	---	--

SICHERHEITSHINWEISE

- Setzen Sie den Styroporschneider nicht dem Regen aus.
 - Verwenden Sie den Styroporschneider nicht in einer feuchten oder nassen Umgebung.
 - Der Arbeitsplatz muss sauber und gut beleuchtet sein. Unordnung und dunkle Räume sind oft die Ursache für Unfälle.
 - Verwenden Sie den Styroporschneider nicht in einer Umgebung, in der Explosionsgefahr besteht, in der es brennbare Flüssigkeiten, Gase oder Staub gibt.
 - Verhindern Sie bei der Verwendung des Styroporschneiders den Zugriff von Kindern und anderen Personen. Wenn Sie unterbrochen werden, können Sie die Kontrolle über Ihre Tätigkeit verlieren.
 - Wenn Sie den Styroporschneider nicht benutzen, laden Sie ihn an einem trockenen, verschlossenen Ort außerhalb der Reichweite von Kindern.
 - Beschädigen Sie das Netzkabel nicht.
 - Trennen Sie den Styroporschneider nicht durch Ziehen am Netzkabel von der Stromquelle.
 - Halten Sie das Netzkabel in ausreichendem Abstand zu Wärmequellen.
 - **ACHTUNG:** Trennen Sie das Gerät von der Stromquelle, bevor Sie den Schneidedraht wechseln.
- Verwenden Sie nur den Originalschneidedraht, um das Risiko einer Beschädigung des Geräts zu vermeiden.

VERWENDUNG UND MONTAGE

- Trennen Sie das Schneidmesser immer von der Stromquelle, bevor Sie es zusammenbauen oder irgendwelche Einstellungen ändern.

Schneidedraht Montage:

- Stecken Sie beide Enden des Schneidedrahts in den Karabinerhaken.

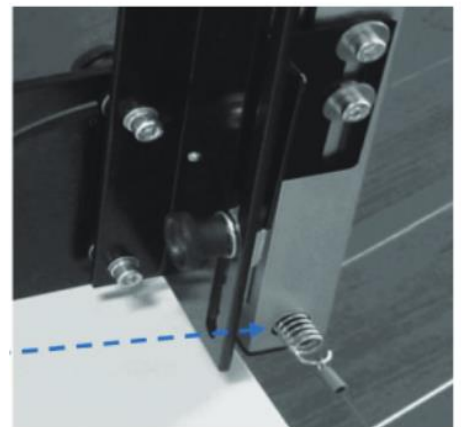

Installation eines Transformators:

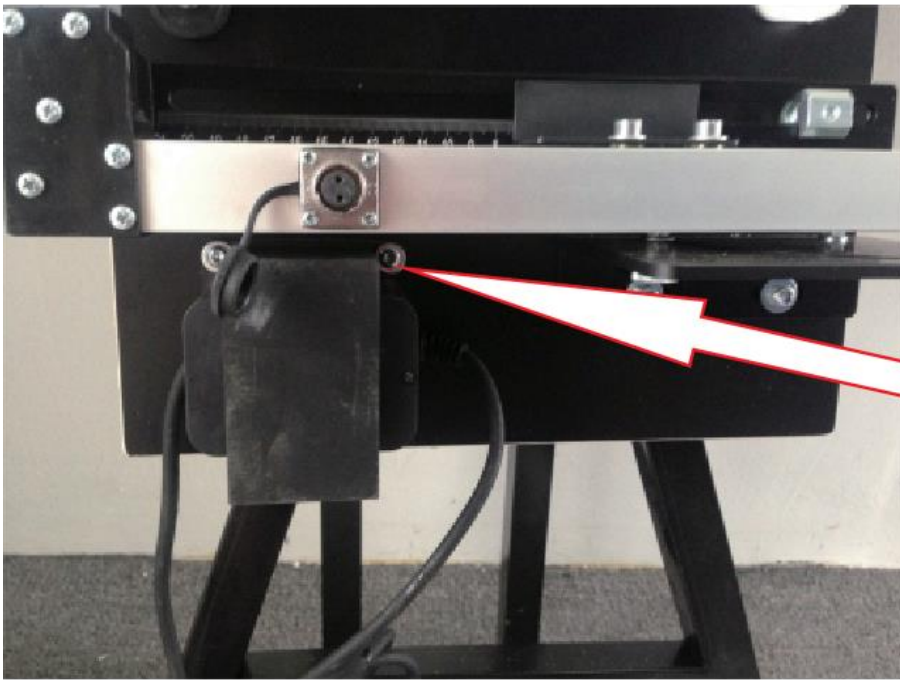

Schneidverfahren:

- Nachdem Sie den EIN/AUS-Schalter gedrückt haben, beginnt sich der Schneidedraht zu erhitzen.
- Der EIN/AUS-Schalter muss während der gesamten Dauer des Schnitts gedrückt gehalten werden.
- Überschreiten Sie nicht die maximale Betriebsdauer. Andernfalls kann die Stromversorgung überhitzen oder der Schneidedraht beschädigt werden.
- Lassen Sie den Schneidedrahthalter und den Schneidedraht nach dem Schneiden vollständig abkühlen.

Arten von Einschnitten:

Rechteck		<ol style="list-style-type: none">1. Setzen Sie den vertikalen Schnittgrad auf 0°.2. Stellen Sie den Schnittwinkel auf 0°.3. Stellen Sie die Schnitttiefe ein.
Viereck		<ol style="list-style-type: none">1. Setzen Sie den vertikalen Schnittgrad auf 0°.2. Stellen Sie den gewünschten Schnittwinkel ein.3. Stellen Sie die gewünschte Schnitttiefe ein.
Schrägschnitt		<ol style="list-style-type: none">1. Stellen Sie den gewünschten vertikalen Schnittgrad ein.2. Stellen Sie den Schnittwinkel auf 0°.3. Stellen Sie die gewünschte Schnitttiefe ein.
Absatz Schnitt		<ol style="list-style-type: none">1. Setzen Sie den vertikalen Schnittgrad auf 0°.2. Stellen Sie den Schnittwinkel auf 0°.3. Legen Sie die Platte auf die Schneidemaschine4. Stellen Sie die Schnitthöhe entsprechend der gewünschten Schnittstärke ein.5. Machen Sie zuerst einen vertikalen und dann einen horizontalen Schnitt.

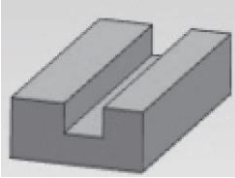
<p>U-förmiger Schnitt</p>		<ol style="list-style-type: none"> 1. Setzen Sie den vertikalen Schnittgrad auf 0°. 2. Stellen Sie den Schnittwinkel auf 0°. 3. Legen Sie die Platte auf die Führung. 4. Drehen Sie das Panel vertikal. 5. Stellen Sie die Schnitthöhe entsprechend der gewünschten Dicke des Schnitts ein 6. Machen Sie einen vertikalen Schnitt und passen Sie dann die Platte für den horizontalen Schnitt entsprechend der Länge der Nut an.
---------------------------	---	--

- **WARNUNG:** Übermäßiger Druck auf den Schneidedraht kann zu Schäden am Gerät führen. Verwenden Sie nur so viel Kraft wie nötig, um den Schnitt durchzuführen. Der Schneidedraht sollte beim Schneiden heiß sein.

WARTUNG

- Halten Sie den Styroporschneider sauber. Wischen Sie nach Beendigung der Arbeit die Oberflächen staubfrei.

UMWELTSCHUTZ



Das Symbol der durchgestrichenen Mülltonne auf den Produkten oder den Begleitpapieren bedeutet, dass gebrauchte elektrische und elektronische Produkte nicht mit dem allgemeinen Hausmüll vermischt werden dürfen. Für eine ordnungsgemäße Entsorgung, Rückgewinnung und Wiederverwertung geben Sie diese Produkte bitte bei ausgewiesenen Sammelstellen ab, wo sie kostenlos angenommen werden. In einigen Ländern können Sie Ihre Produkte auch bei Ihrem Händler zurückgeben, wenn Sie ein gleichwertiges neues Produkt kaufen. Indem Sie sicherstellen, dass dieses Produkt ordnungsgemäß entsorgt wird, tragen Sie dazu bei, mögliche negative Folgen für die Umwelt und die menschliche Gesundheit zu vermeiden, die andernfalls durch eine unsachgemäße Entsorgung dieses Produkts verursacht werden könnten. Wenden Sie sich an Ihre örtliche Behörde oder an die nächstgelegene Sammelstelle, um weitere Informationen zu erhalten. Die unsachgemäße Entsorgung dieser Art von Abfall kann gemäß den nationalen Vorschriften zu Strafen führen.

EU VYHLÁSENIE O ZHODE

EU DECLARATION OF CONFORMITY

vydané/issued by

Výrobca/Producer: SLOVAKIA TREND EXPORT - IMPORT, s.r.o.
Sídlo/Seated: Michalovská 87/1414, Sobrance 07301, Slovensko
IČO/ID Nr: 46512250

vyhlasuje na vlastnú zodpovednosť, že následne označené zariadenie na základe svojej koncepcie a konštrukcie, rovnako ako do obehu uvedené vyhotovenie, zodpovedá základným bezpečnostným požiadavkám príslušných legislatívnych predpisov/
hereby declares that this appliance is in compliance with all basic safety requirements of all relevant directives.

Elektrický rezač polystyrénu/Electric polystyrene cutter Strend Pro SDDR-140, 230 V, 50 Hz, 200 W, IPX0, Class II
TYP/TYPE: SDDR-140

bol navrhnutý a vyrobený v zhode s nasledujúcimi normami/was constructed and produced in compliance with following standards:

EN 60335-2-45 2002 + A1:2008 + A2:2012
EN 60335-1:2012 + AC:2014 + A11:2014 + A13:2017 + A1:2019 + A14:2019 + A2:2019 + A15: 2021
EN 62233:2008
EN IEC 55014-1:2021
EN IEC 55014-2:2021
EN IEC 61000-3-2:2019+A1:2021
EN 61000-3-3:2013+A2:2021

a nasledujúcimi predpismi (všetko v platnom znení)/and all relevant directives (all in compliance):

LVD 2014/35/EU
EMC 2014/30/EU
RoHS 2011/65/EU

Všetky súbory technickej dokumentácie sa nachádzajú k nahliadnutiu na adrese: /All related technical documentation and test report are available for checking at seat of company on following address: Slovakia TREND Export – Import s.r.o, Michalovská 87/1414, 073 01 Sobrance, Slovenská Republika

Last two digits when product has been introduced on market
/ Posledné dve číslice roka, kedy bol výrobok označený značkou CE: 22

JUDr. Michal ŽEŇUCH
per procuram
SLOVAKIA TREND EXPORT - IMPORT, s.r.o.
Michalovská 87/1414
073 01 SOB RANCE
IČO: 46512250, DIČ: 2023403371

Sobrance 25.11.2022
Dátum a miesto vydania vyhlásenia
Place and date of issue

.....
Vydal/Issued by. Pečiatka/Podpis, Stamp/Signature
JUDr. Michal Žeňuch, confidential clerk/prokurista

STREND PRO®

ZÁRUČNÝ LIST / ZÁRUČNÍ LIST / JÓTÁLLÁSI JEGY / LISTA DE GARANȚIE / WARRANTY LETTER

Sériové číslo: Sériové číslo: Sorozatszám: Nr. serie: Serial number:	Dátum predaja: Datum prodeje: Eladás dátuma: Data vânzării: Date of sale:	Podpis a pečiatka predajcu: Razitko a podpis prodajce: Az eladó aláírása és bélyegzője: Ștampila vânzătorului: Seller's stamp and signature:

PODMIENKY ZÁRUKY / ZÁRUČNÍ PODMÍNKY / A JÓTÁLLÁS FELTÉTELEI / CONDIȚIILE DE GARANȚIE / WARRANTY TERMS

SK: Na tento výrobok sa poskytuje záruka po dobu 24 mesiacov odo dňa predaja, respektíve odo dňa vyskladnenia. V dobe záruky vám záručný servis vykoná opravy všetkých závad vzniknutých následkom výrobnéj chyby bezplatne. Pri uplatnení požiadavky na záručnú opravu musí byť spolu s prístrojom predložený úplne a čitateľne vyplnený záručný list. Pri odosielaní prístroja do opravy, dopravné náklady hradí zákazník. Originálny obal od výrobku starostlivo uschovajte.

Záruka sa nevzťahuje na

- prístroj poškodený počas dopravy a nesprávneho skladovania
- poruchy spôsobené nesprávnou obsluhou alebo údržbou
- poruchy spôsobené vplyvom opotrebenia výrobku a materiálu
- poruchy spôsobené používaním prístroja na iný účel než na aký je určený
- prístroj, do ktorého bol vykonaný neodborný zásah alebo úprava
- nekompletnosť výrobku, ktorú bolo možné zistiť už pri predaji

CZ: Na tento výrobek se poskytuje záruka po dobu 24 měsíců ode dne prodeje, respektive ode dne vyskladnění. V době záruky vám záruční servis provede opravy všech závad vzniklých následkem výrobní chyby bezplatně. Při uplatnění požadavku na záruční opravu musí být spolu s přístrojem předložen úplně a čitelně vyplněný záruční list. Při odesílání přístroje do opravy, dopravní náklady hradí zákazník. Originální obal od výrobku pečlivě uschovejte.

Záruka se nevztahuje na:

- přístroj poškozen během dopravy a nesprávného skladování
- poruchy způsobené nesprávnou obsluhou nebo údržbou
- poruchy způsobené vlivem opotřebení výrobku a materiálu
- poruchy způsobené používáním přístroje na jiný účel, než na jaký je určen
- přístroj, do kterého byl proveden neodborný zásah nebo úprava
- nekompletnost výrobku, kterou bylo možné zjistit již při prodeji

HU: Erre a termékre az eladás, illetve a kiraktározás dátumától számított 24 hónap jótállás érvényes. A jótállás időtartamán belül a garanciaszerviz Önnek ingyen biztosítja a gyártási hibából származó minden termékhiba javítását. A jótállás érvényesítéséhez a terméken kívül az olvashatóan és teljes körűen kitöltött jótállási jegy leadása is szükséges. A termék küldése esetén a szállítási költségek a vásárlót terhelik. A termék eredeti csomagolását gondosan őrizze meg.

A jótállás nem érvényes:

- ha a készülék a nem megfelelő szállítás vagy tárolás következtében hibásodott
- a helytelen használat vagy karbantartás következtében keletkező hibákra
- a termék vagy az anyag elhasználódása következtében keletkező hibákra
- a készülék nem rendeltetésszerű használata következtében keletkező hibákra
- a készülékre, amelyen nem szakszerű beavatkozást vagy módosítást hajtottak végre
- a termék hiányos voltára, amely az eladás során is már észrevehető volt

RO: Garanția pentru acest produs este 24 luni de la data vânzării, respectiv de la data scoaterii din depozit. În timpul garanției service-ul de garanție va efectua toate reparațiile de defecțiuni apărute ca urmare a greșelilor de producție, în mod gratuit. La revendicarea reparației de garanție solicitate, pe lângă produsul prezentat trebuie depusă și lista de garanție completată corect și citibil. La trimiterea aparatului la reparații, cheltuielile de transport suportă clientul. Păstrați ambalajul original al produsului cu atenție.

Garanția nu se referă la:

- aparatul defectat în timpul transportului și prin depozitare necorespunzătoare
- defecțiunile pricinuite de manipularea sau întreținerea necorespunzătoare
- defecțiunile pricinuite de uzura produsului sau materialului
- defecțiunile pricinuite de folosirea aparatului în alt scop, decât pentru care este destinat
- aparatul în care s-a intervenit sau s-a efectuat reglarea în mod necalificat
- produsul fabricat incomplet, greșeala care putea fi constatată deja la vânzare

EN: This product is guaranteed for 24 months from date of sale or removal from storage. All manufacturing defects found during the warranty period will be repaired at no charge. To submit a request for warranty repairs, fill out the warranty card legibly and completely and attach it to the device. Customers pay the cost of transport when sending a device for repairs. Keep the product's original packaging in a safe place.

The warranty does not cover:

- Damage caused to the device during transit or from improper storage
- Malfunctions caused by incorrect operation or maintenance
- Malfunctions caused by product and material wear
- Malfunctions caused by using the device for purposes other than those intended
- Damage caused by tampering or modifications
- Any incomplete work not discovered on the product when it was sold

SERVISNÉ ZÁZNAMY / SERVISNÍ ZÁZNAMY / JAVÍTÁSI BEJEGYZÉSEK / NOTIFICAREA SERVICE / SERVICE RECORDS

Výrobca / Výrobce/ Gyártó / Producător / Manufacturer :

Slovakia Trend Export-Import s.r.o., Michalovská 87/1414, 073 01 Sobrance

Fax: (056) 652-2329 Tel: 0915 392 687 E-mail: servis@slovakia-trend.sk