

Fig. A

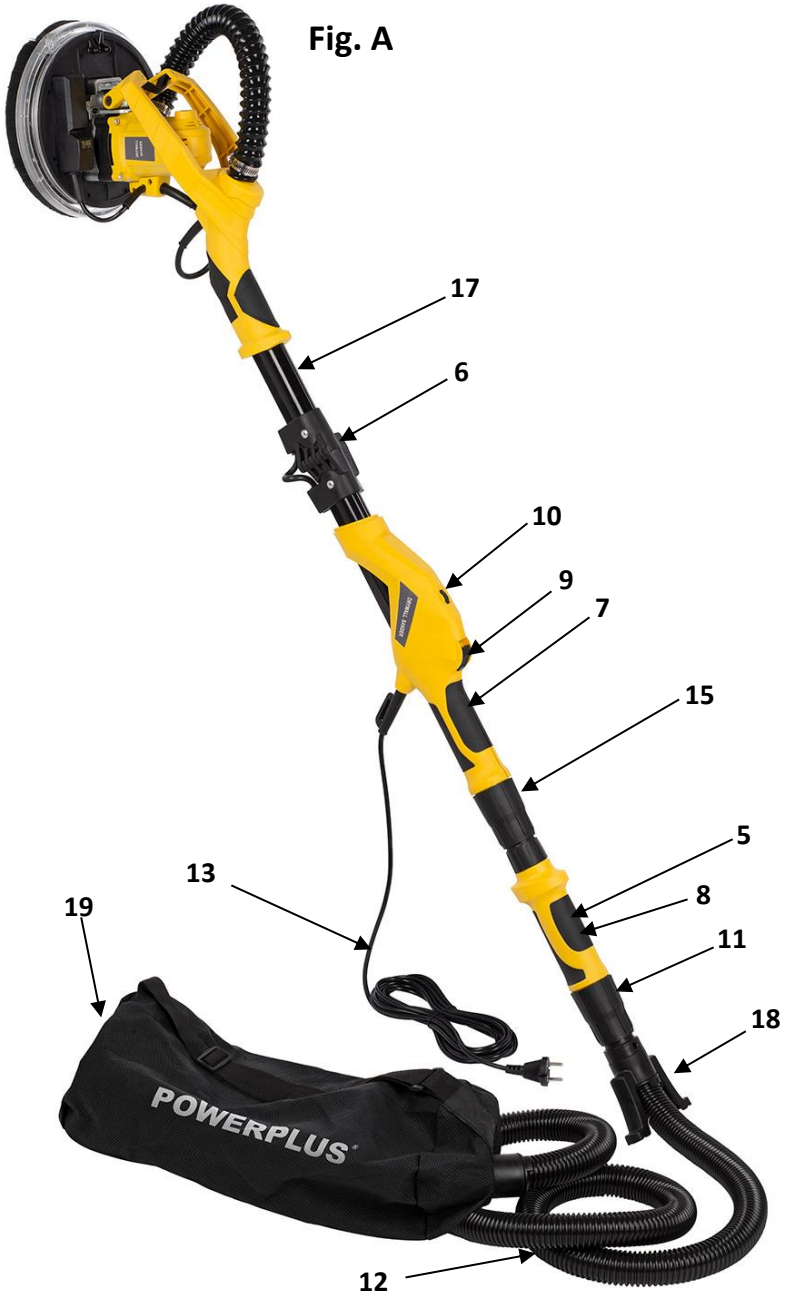

Fig. B



Fig. C





Fig. D

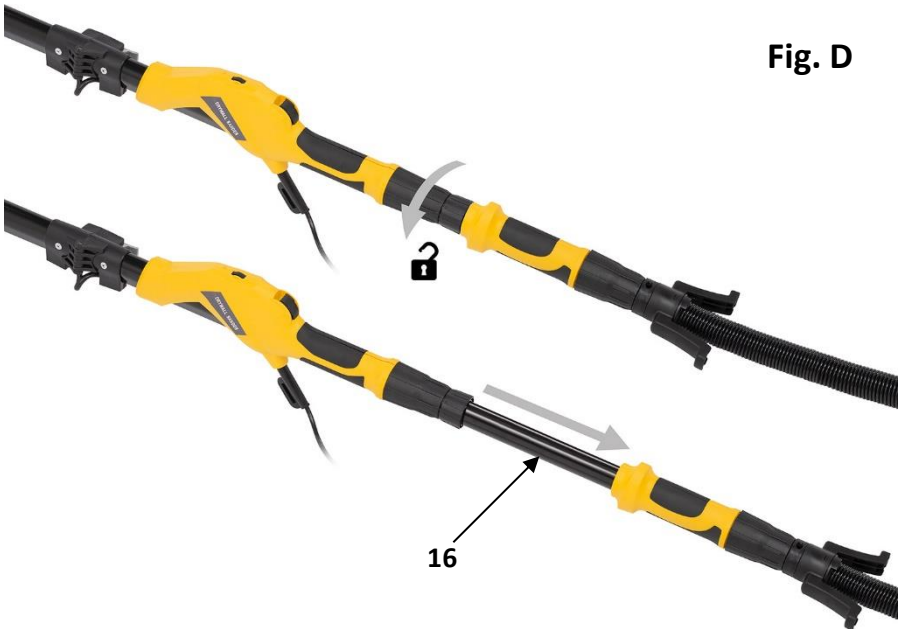

Fig. 1

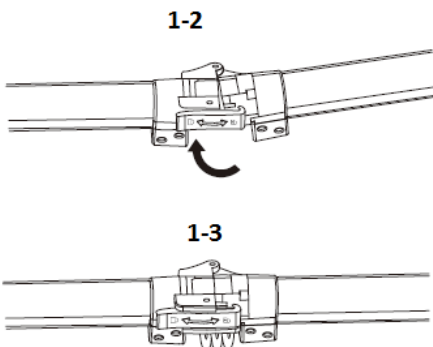
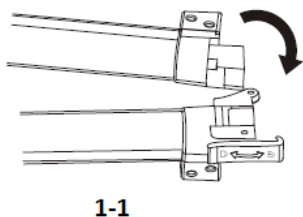

Fig. 2

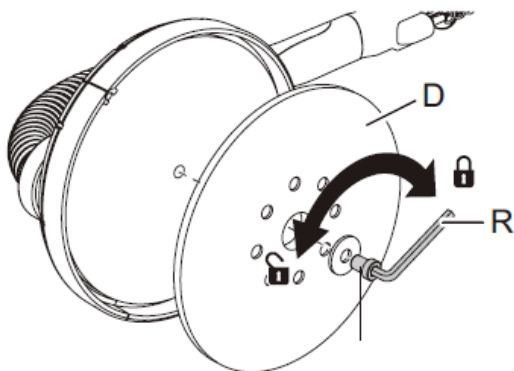

Fig. 3

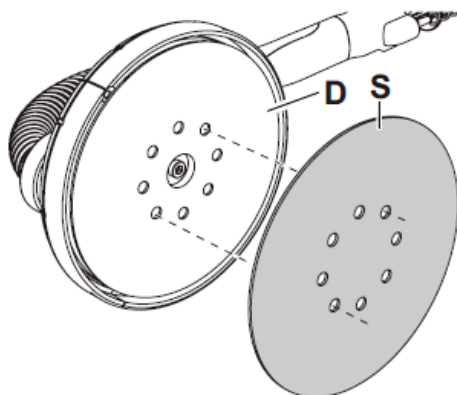
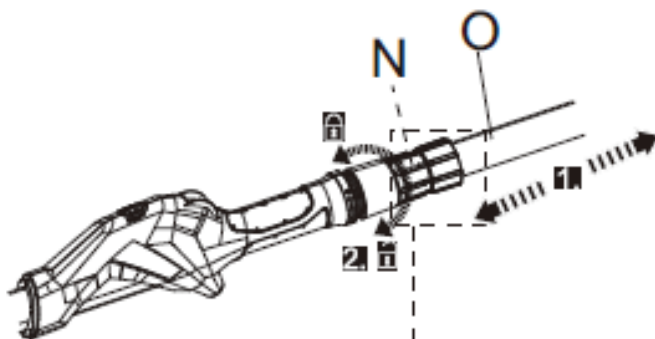
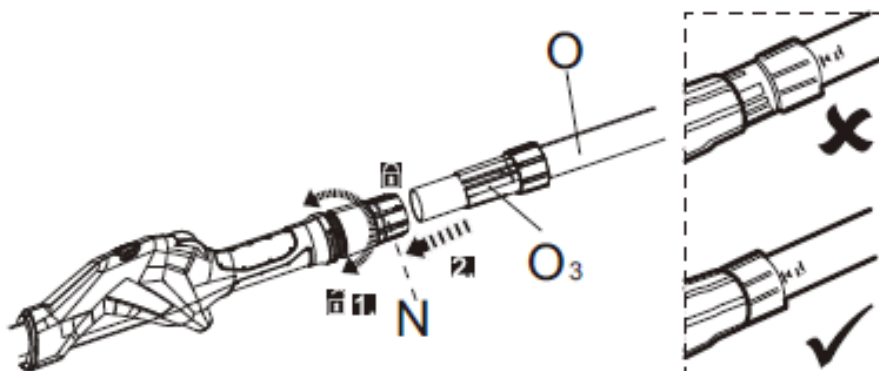

Fig. 4



Max
1,65 m

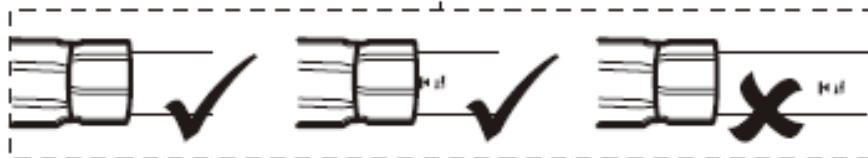

Fig. 5

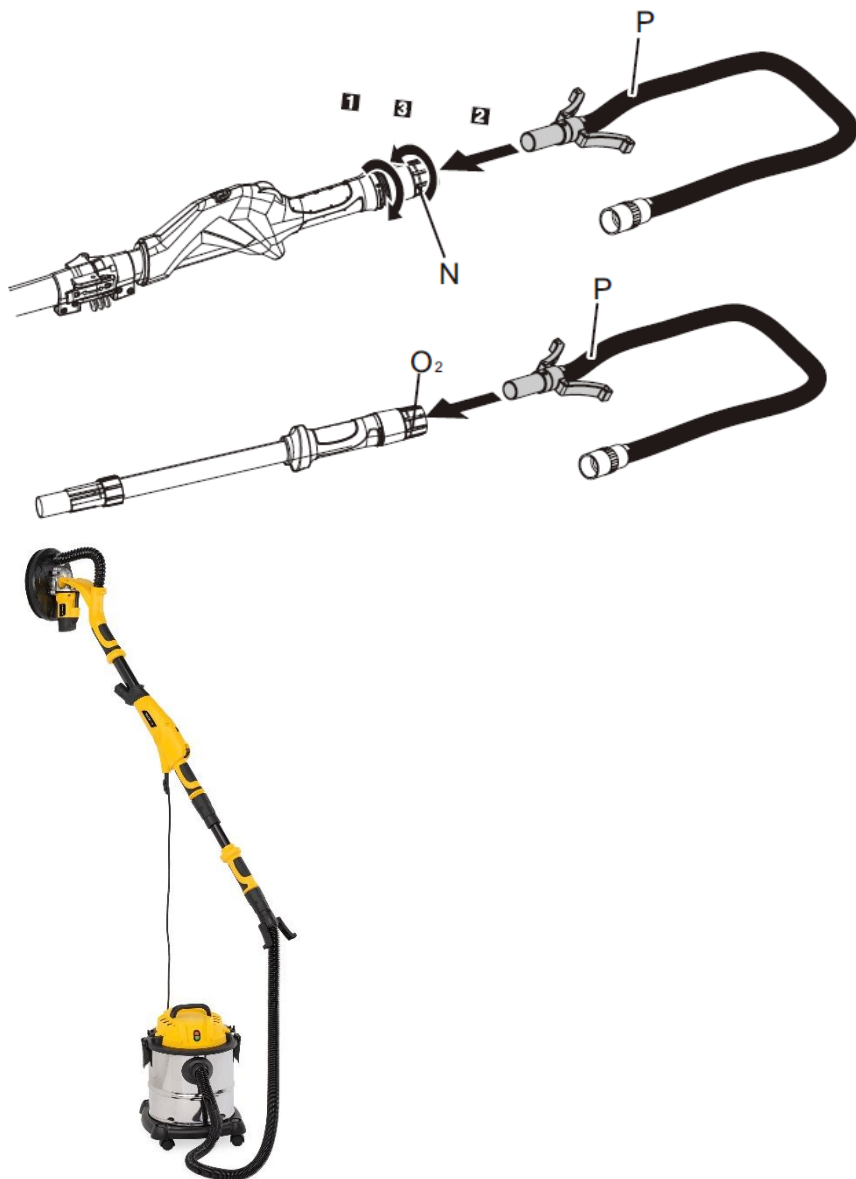

Fig. 6

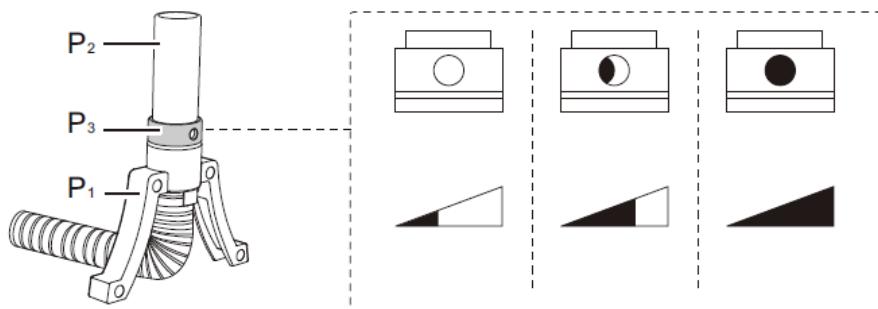

Fig. 7

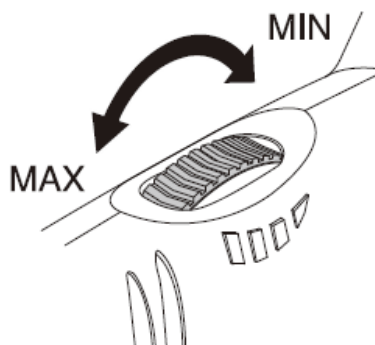

Fig. 8

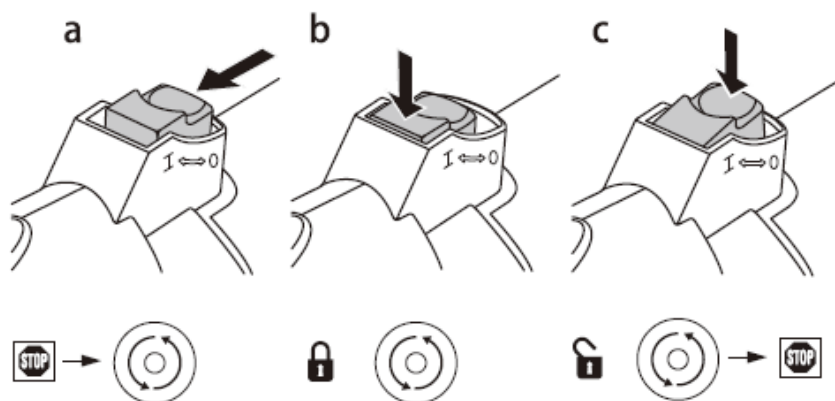

Fig. 9

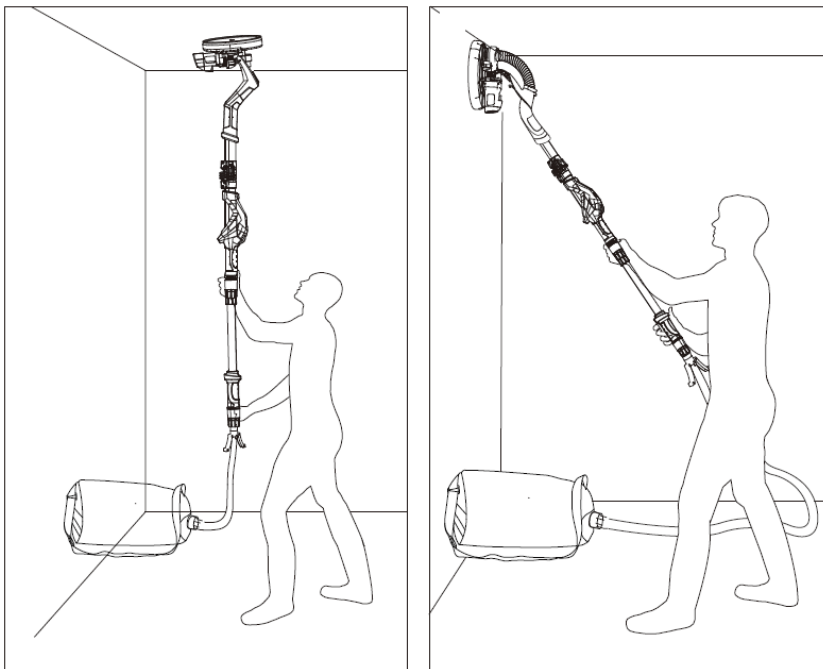

Fig. 10





1	OBLAST POUŽITÍ	3
2	POPIS (OBR. A-B-C-D)	3
3	SEZNAM OBSAHU BALENÍ	3
4	SYMBOLY	4
5	OBCENÁ BEZPEČNOSTNÍ UPOZORNĚNÍ PRO ELEKTRICKÉ NÁSTROJE	4
5.1	<i>Pracovní oblast</i>	4
5.2	<i>Elektrická bezpečnost</i>	4
5.3	<i>Osobní bezpečnost</i>	5
5.4	<i>Používání elektrických nástrojů a péče o ně</i>	5
5.5	<i>Servis</i>	5
6	DOPLŇKOVÉ BEZPEČNOSTNÍ POKYNY	6
6.1	<i>Elektrické připojení</i>	6
7	MONTÁŽ	6
7.1	<i>Před prvotním uvedením do provozu</i>	6
7.2	<i>Hřídel (17) (obr. 1)</i>	6
7.3	<i>Výměna přitlačné botky (obr. 2)</i>	6
7.4	<i>Připojení a výměna brusných nástrojů (obr. 3)</i>	7
7.5	<i>Elektronické řízení rychlosti</i>	7
7.5.1	<i>Nastavitelná rychlost</i>	7
7.5.2	<i>Řízení stabilní rychlosti</i>	7
7.6	<i>Prodlužovací hřídel (obr. 4)</i>	7
7.7	<i>Odsávání prachu (obr. 5)</i>	7
7.8	<i>Nástrojový standard /ovládání proudění vzduchu (obr. 6)</i>	7
8	PROVOZ	8
8.1	<i>Spouštění a zastavování nástroje</i>	8
8.2	<i>Zapínání a vypínání</i>	8
8.3	<i>Seřízení rychlosti otáčení (obr. 7)</i>	8
8.4	<i>Stálá rychlost (obr. 8)</i>	8
9	OPERACE BROUŠENÍ	8
9.1	<i>Kulatá brusná hlava (obr. 9)</i>	8

9.2	Vyleštíte strop (obr. 10)	8
10	ČIŠTĚNÍ A ÚDRŽBA	9
10.1	Udržujte nástroj v čistotě	9
11	TECHNICKÉ ÚDAJE	9
12	HLUČNOST	10
13	ZÁRUKA	10
14	ŽIVOTNÍ PROSTŘEDÍ	10
15	PROHLÁŠENÍ O SHODĚ	11

BRUSKA NA SÁDROKARTON 1050 W POWX0479

1 OBLAST POUŽITÍ

Stroj je určen pro broušení sádrokartonů, stropů a stěn vnitřních a vnějších povrchů, odstraňování zbytků podlahoviny, vrstev nátěrů, lepidel i uvolněné omítky atd. Náš stroj se nehodí pro práci v objektech, které obsahují azbest.



UPOZORNĚNÍ! Než začnete zařízení používat, přečtěte si v zájmu své vlastní bezpečnosti tento návod k použití a obecné bezpečnostní instrukce. Váš elektrický nástroj by se měl předávat dalším osobám jen s těmito pokyny.

2 POPIS (OBR. A-B-C-D)

1. Kulatá brusná hlava
2. Kartáčový kruh
3. Kulatá brusná přitlačná botka (systém suchého zipu)
4. Těleso motoru
5. Měkký úchop
6. Skládací zámek
7. Madlo
8. Zadní rukojeť
9. Hlavní vypínač ON/OFF
10. Elektronické řízení rychlosti
11. Prachový adaptér
12. Podtlaková hadice
13. Přívodní kabel
14. Přepavní taška
15. Jistící knoflík seřízení délky
16. Vysunovací tyč
17. Hřídel
18. Konektor
19. Vak na prach
20. Fixační páska
21. Světelný kruh LED
22. Zapínač/vypínač světla
23. Klobouček vnějšího kartáče

3 SEZNAM OBSAHU BALENÍ

- Odstraňte veškeré balicí materiály.
- Odstraňte zbývající obaly a přepravní přípravky (jsou-li přítomny).
- Zkontrolujte úplnost obsahu obalu.
- Zkontrolujte, zda na zařízení, síťové přívodní šňůře, zástrčce a veškerém příslušenství nevznikly během přepravy škody.
- Uložte si balicí materiály na co nejdelší dobu, nejlépe až do konce záruční doby. Potom je zlikvidujte vyhozením do místního systému na odvoz odpadu.



VAROVÁNÍ: Balicí materiály nejsou vhodné na hraní! Děti si nesmějí hrát s plastovými sáčky! Nebezpečí udušení!

6 kusů (60/80/120/150/180/140) brusného papíru o průměru 225 mm
1 spojovací kusy 57 mm
4 m pružné trubice na odsávání prachu
2 m hadice







1 hex klíč (5 mm)
1 x plátěný vak
1 vak na prach
1 návod k použití



Jestliže některé díly chybí nebo jsou poškozeny, obraťte se na svého obchodníka.

4 SYMBOLY

V tomto návodu a u přístroje jsou používány následující symboly:

	Označuje riziko úrazu nebo poškození nástroje.		Noste ochranné rukavice.
	Před použitím si přečtěte návod k použití.		Noste ochranné brýle.
	V souladu se základními požadavky Evropských směrnic.		V prašném prostředí používejte ochrannou masku.
	Stroj třídy II – Dvojitá izolace – Nepotřebujete uzemněnou zástrčku.		

5 OBECNÁ BEZPEČNOSTNÍ UPOZORNĚNÍ PRO ELEKTRICKÉ NÁSTROJE

Přečtěte si všechna bezpečnostní upozornění a všechny instrukce. Nedodržení upozornění a instrukcí může vést k zasažení elektrickým proudem, požáru a/nebo vážnému úrazu. Uchovejte si veškerá upozornění a instrukce, abyste do nich mohli později nahlédnout. Termín „elektrický nástroj“ v upozorněních znamená elektrický nástroj připojený (kabelem) k síti nebo elektrický nástroj provozovaný (bez kabelu) na akumulátor.

5.1 Pracovní oblast

- Udržujte pracoviště čisté a dobře osvětlené. Tmavá a nepřehledná pracoviště zvyšují riziko nehody.
- Neprovozujte elektrické nástroje v potenciálně výbušném prostředí, například v přítomnosti hořlavých kapalin, plynů nebo prachu. Elektrické nástroje produkují jiskry, které mohou prach nebo výpary zapálit.
- Při práci s elektrickým nástrojem udržujte děti a okolostojící osoby opodál. Mohou odvést vaši pozornost a ztratíte kontrolu nad nástrojem.

5.2 Elektrická bezpečnost

- Vždy kontrolujte, zda přiváděné napětí odpovídá napětí uvedenému na typovém štítku.
- Zástrčky elektrického nástroje musejí odpovídat zásuvkám. Zástrčku nikdy nijak neupravujte. S uzemněnými elektrickými nástroji nepoužívejte nikdy rozvodné zástrčky. Riziko zasažení elektrickým proudem je menší u neupravovaných zástrček a kompatibilních zásuvek.
- Vyhýbejte se tělesnému kontaktu s uzemněnými povrchy například na trubkách, radiátorech, sporácích a ledničkách. Nebezpečí zasažení elektrickým proudem je větší, jestliže je vaše tělo uzemněné.
- Nevystavujte elektrické nástroje dešti nebo vlhkosti. Voda, která se dostane do elektrického nástroje, zvyšuje riziko zasažení elektrickým proudem.
- S kabelem zacházejte opatrně. Nikdy nástroj nenoste nebo netahujte na kabelu a nevytahujete zástrčku ze zásuvky tahem za kabel. Šňůru chraňte před teplem, olejem, ostrými hranami a pohyblivými se díly. Poškozené nebo zapletené kabely zvyšují riziko zasažení elektrickým proudem.
- Při práci s elektrickým nástrojem pod širým nebem používejte prodlužovací kabel vhodný k vnějšímu použití. Použití kabelu vhodného k vnějšímu použití zmenšuje riziko zasažení elektrickým proudem.

- Je-li práce s elektrickým nástrojem na vlhkém místě nevyhnutelná, použijte zdroj proudu chráněný spínačem proti zbytkovému proudu (RCD). Použití RCD zmenšuje riziko zasažení elektrickým proudem.

5.3 Osobní bezpečnost

- Při práci s elektrickým nástrojem buďte pozorní, sledujte, co děláte, a řiďte se zdravým rozumem. Nepracujte s elektrickým nástrojem, když jste unavení nebo pod vlivem drog, alkoholu nebo léků. Chvilková nepozornost při zacházení s elektrickým nástrojem může vést k vážnému osobnímu zranění.
- Používejte bezpečnostní vybavení. Vždy si chraňte zrak. Bezpečnostní vybavení, jakým je protiprašný respirátor, neklouzavá bezpečnostní obuv, ochranná přilba nebo chránič sluchu, které se použijí, kdykoliv to okolnosti vyžadují, omezují osobní zranění.
- Vyhybejte se nahodilému spuštění. Před zasunutím zástrčky do zásuvky se ubezpečte, že je vypínač v poloze vypnuto. Nošení nástrojů s prstem na vypínači a připojování nástrojů k síti s vypínačem v poloze zapnuto zvyšuje riziko nehody.
- Před nastartováním nástroje odstraňte veškeré stavěcí klíny a klíče. Klín nebo klíč ponechaný v otáčivé části elektrického nástroje může způsobit úraz.
- Nesnažte se dosáhnout příliš daleko. Vždy si udržujte pevný postoj a rovnováhu. To vám umožní mít nástroj pod lepší kontrolou v neočekávaných situacích.
- Vhodně se oblekejte. Nenoste volné oblečení ani bižuterii. Udržujte své vlasy, oblečení a rukavice mimo dosah pohybujících se dílů. Volné oblečení, bižuterie nebo dlouhé vlasy se mohou zachytit v pohybujících se dílech.
- Jsou-li k dispozici mechanismy umožňující odvod a sběr prachu, zabezpečte jejich připojení a řádné používání. Použití těchto mechanismů snižuje rizika vyvolávaná prachem.

5.4 Používání elektrických nástrojů a péče o ně

- Neočekávejte od elektrického nástroje, co nemůže splnit. Používejte elektrický nástroj vhodný pro váš účel. Elektrický nástroj vykoná svůj úkol lépe a bezpečněji, použije-li se tempem, pro které byl zkonstruován.
- Nepoužívejte elektrický nástroj, jestliže ho nelze vypínačem zapnout i vypnout. Každý elektrický nástroj, který nelze ovládat vypínačem, je nebezpečný a je třeba ho opravit.
- Před prováděním jakýchkoliv změn, výměnou příslušenství nebo ukládáním elektrických nástrojů odpojte zástrčku od zdroje energie. Taková preventivní bezpečnostní opatření snižují riziko náhodného zapnutí elektrického nástroje.
- Nepoužívané elektrické nástroje ukládejte mimo dosah dětí a nedovolte s nimi pracovat osobám, které nejsou obeznámeny s nástrojem ani s těmito pokyny. Elektrické nástroje jsou v rukách neškolených uživatelů nebezpečné.
- Provádějte údržbu elektrických nástrojů. Kontrolujte, zda nejsou pohyblivé díly nesprávně seřízené nebo zadřené, zda nejsou prasklé a zda na nich není patrné nic, co by se mohlo dotknout provozu elektrického nástroje. Při poškození dejte elektrický nástroj před použitím opravit. Mnoho nehod způsobují právě nedostatečně udržované elektrické nástroje.
- Řezné nástroje udržujte ostré a čisté. Je méně pravděpodobné, že by se řádně udržované řezné nástroje s ostrými břity někde zadržly, a proto se ostré nástroje snáze ovládají.
- Používejte elektrický nástroj, příslušenství a nástrojové bity atd. v souladu s těmito pokyny a způsobem předepsaným pro konkrétní typ elektrického nástroje; přitom berte v úvahu pracovní podmínky a práci, již je třeba vykonat. Použití elektrického nástroje způsobem jiným, než pro který je určen, může vytvořit potenciálně nebezpečnou situaci.

5.5 Servis

- Servisní práce na elektrickém nástroji přenechejte kvalifikovanému technikovi, který používá výhradně originální náhradní díly. Tak si zajistíte, že nástroj bude i nadále bezpečný.

6 DOPLŇKOVÉ BEZPEČNOSTNÍ POKYNY

- Po celou dobu udržujte ruce mimo dosah rotující brusné hlavy.
- Broušení laku s obsahem olova je nesmírně toxické a nemělo by se ani zkoušet. Výkon této činnosti lze povolit pouze profesionálům se zvláštním výškolením a vybaveným pro daný účel.
- Vždy si udržujte pevný postoj a rovnováhu. Nesnažte se dosáhnout příliš daleko. Používejte vhodné lešení.
- Vždy za provozu noste osobní ochranné pomůcky.
- Důležité: po dokončení broušení vypněte vypínač a vyčkejte, dokud se valivá brusná hlava úplně nezastaví; teprve potom nástroj odložte.
- Nikdy nepoužívejte nástroj v oblasti s hořlavými pevnými látkami, kapalinami nebo plyny. Jiskry z komutátoru / uhlíkových kartáčků by mohly způsobit požár nebo výbuch.
- Existují použití, pro něž byl tento nástroj navržen. Výrobce důrazně doporučuje, aby tento nástroj nebyl modifikován ani se nepoužíval k účelu jinému, než k tomu, pro který byl navržen.
- Stroj držte vždy oběma rukama. Ztráta kontroly může způsobit úraz.
- Udržujte napájecí kabel mimo pracovní dosah stroje. Vždy kabel vedte pryč směrem za sebe.
- Okamžitě stroj vypněte, objeví-li se neobvyklé vibrace nebo nastanou-li jiné poruchy. Zkontrolujte stroj a zjistěte příčinu.
- Prach, který vzniká při práci s tímto nástrojem, může být zdraví škodlivý. Používejte systém absorpce prachu, noste vhodnou ochrannou protiprachovou masku a odstraňujte usazený prach vysavačem.

6.1 Elektrické připojení

Napětí sítě musí odpovídat napětí uvedenému na výrobním štítku nástroje. Za žádných okolností nesmí být nástroj používán, když je poškozen napájecí kabel. Poškozený kabel musí být okamžitě vyměněn v autorizovaném servisním středisku. Nepokoušejte se opravit poškozený kabel sami. Použití poškozených napájecích kabelů může vést k úrazu elektrickým proudem.

7 MONTÁŽ



Před nastavováním, opravami nebo údržbou zařízení je třeba vždy vypnout provozní spínač a vytáhnout síťovou zástrčku!

7.1 Před prvotním uvedením do provozu

- Zkontrolujte, zda jmenovitá frekvence síťového přívodu odpovídá údajům na výrobním štítku.
- Před použitím nástroje si pozorně přečtěte manuál s pokyny.

7.2 Hřídel (17) (obr. 1)

Složte přední a zadní část dohromady (obr. 1-1). Zatlačte skládací zámek (9) do správné pozice a držte špičku vedle madla (obr. 1 - 2); poté stiskněte skládací zámek (9) směrem k rukojeti až do konce. (obr. 1-3)

Rozložte madlo zatlačením skládacího zámku dovnitř.

7.3 Výměna přítlačné botky (obr. 2)

- Vložte imbusový klíč (velikost 5) do šestihranného šroubového čepu na přítlačné botce
- Přítlačnou botku pevně přidržíte a otáčejte klíčem proti směru pohybu hodinových ručiček tak, abyste botku odmontovali.
- Dotažením šroubového čepu nainstalujte novou přítlačnou botku.



Pozor! Na stroj nasazujte pouze přitlačnou botku odpovídající příslušné specifikaci. S cílem zajistit optimální výkon by stroj měl být provozován po několik minut mírně nižší rychlostí, aby si brusná botka dokonale zvykla na to, že dosedne dokonale na utěsněný povrch. Během tohoto procesu opustí bílé pěnové částice brusnou hlavu. To však stroj nepoškodí.

7.4 Připojení a výměna brusných nástrojů (obr. 3)

- Umístěte brusný nástroj do středu brusného kotouče a zatlačte na něj. Otvory v brusném nástroji musejí být zarovnané s extrakčními otvory v brusné botce.
- Pouze pro kulatou brusnou botku: proveďte zkušební jízdu, by bylo jasné, že brusný nástroj je upnut v centru.

7.5 Elektronické řízení rychlosti

7.5.1 Nastavitelná rychlost

Nastavte rychlost otáčením rychlostního kolečka, uživatel si může zvolit různé rychlosti pro různý broušení povrch.

7.5.2 Řízení stabilní rychlosti

Stroj nechte běžet stejnou rychlostí jako vybrané. Nepřetěžujte nadměrným tlakem.

7.6 Prodlužovací hřídel (obr. 4)

- Pokud zamýšlíte pracovat na vyšší pracovní ploše, použijte prodlužovací hřídel (O).
- Povolte manžetu na výstupu odsávaného prachu (N) horní hřídele (J). Manžetu z výstupu nesundávejte.
- Vyrovnajte zadní rukojeť (O1) s hlavní rukojetí a vložte manžetu (O3) na prodlužovací hřídeli (O) do výstupu (N) kroutivým pohybem až po doraz.
- Seřídte délku prodlužovací hřídele (O). Bude-li třeba, věnujte pozornost značení „max. 1,65 m“ na prodlužovací hřídeli. Utáhněte manžetu (N) po sestavení / seřízení prodlužovací hřídele.

7.7 Odsávání prachu (obr. 5)

- Povolte jisticí knoflík pro nastavení délky (N) otočením ve směru symbolu odemknutí na rukojeti nástroje.
- Vložte podtlakovou hadici (P) do konce rukojeti nástroje podle ilustrace.
- Utáhněte jisticí knoflík pro nastavení délky (N) otočením ve směru symbolu zamknutí na rukojeti nástroje.
- Připojte podtlakovou hadici s adaptérem Ø 47 mm přímo k průmyslovému vysavači (nejprve odeberte hadici vysavače).
- Také lze připojit odsávací hadici s jedním ze 2 adaptérů k průmyslovému vysavači bez odebrání hadice vysavače.

7.8 Nástrojový standard /ovládání proudění vzduchu (obr. 6)

- Rukojeť nástroje (P1) chrání hadici před poškozením, když je nástroj odložen během přestávek v práci.
- Ovládejte proudění vzduchu posunem kroužku seřízení sacího výkonu (P3) přes otvor v konektoru nástroje (P2).
- Sací výkon je na nejnižší úrovni, když je otvor plně viditelný.



UPOZORNĚNÍ: Nepoužití schváleného prachového sáčku ve vysavači zvýší úroveň poléťavého prachu v pracovním prostoru. Dlouhodobá expozice takovému prachu může způsobit respirační potíže.

8 PROVOZ

Brusku na sádrokarton vždy držte oběma rukama! Držte ruce v bezpečné vzdálenosti od brusné hlavy. Jinak by se vám mohla ruka zachytit, protože se brusná hlava natáčí do různých směrů.

- Připevněte brusnou botku
- Připevněte brusný nástroj
- Nastavte elektrický nástroj na požadovanou délku
- Zapojte systém na odsávání prachu
- Zastrčte síťovou zásuvku
- Zapněte zařízení.
- Přitlačte brusku sádrokartonu mírně k pracovní ploše (tlak by měl právě stačit na to, aby zajistil, že bude brusná hlava zarovnána s pracovní plochou.)

8.1 Spouštění a zastavování nástroje

Ujistěte se, že napájecí napětí je stejné, jaké se uvádí na výrobním štítku stroje, a že vypínač (9) je před připojením nástroje k napájecímu obvodu v poloze VYPNUTO.

8.2 Zapínání a vypínání

Brusku na sádrokarton zapínejte a vypínejte vypínačem.

8.3 Seřízení rychlosti otáčení (obr. 7)

Rychlost stroje je variabilní, aby vyhověla různým zadáním. Lze ji nastavovat od 600 min⁻¹ do 2600 min⁻¹ ovládacím kolečkem (10). Otáčejte v proti směru pohybu hodinových ručiček pro zvýšení rychlosti a ve směru pohybu hodinových ručiček pro snížení rychlosti. Obecně platí, že byste měli použít vyšší rychlost pro rychlý odběr materiálu a nižší rychlost pro přesnější ovládání.

8.4 Stálá rychlost (obr. 8)

Nechte stroj běžet stejnou navolenou rychlostí. Nepřetěžujte stroj chodem stejnou jako navolenou rychlostí. Nepřetěžujte nadměrným tlakem.

9 OPERACE BROUŠENÍ

Jakmile jsou stroj a vysavač nastaveny a všechna bezpečnostní opatření a zařízení jsou na místě, začněte tak, že zapnete vysavač a následně i stroj. (Pokud používáte vysavač s integrovaným zapínáním, pak prostě zapněte stroj.)

9.1 Kulatá brusná hlava (obr. 9)

- Začněte brousit a opatrně a co možná nejlépeji se dotýkejte kontaktní pracovní plochy - jen natolik, aby se brusná hlava rovně dotýkala povrchu.
- Kloub v brusné hlavě umožňuje brusnému kotouči sledovat obrysy pracovní plochy.
- Nejlepší technikou je použít překrývajících se pohybů ze strany na stranu a držet hlavu v neustálém pohybu. Nikdy se nezastavujte příliš dlouho na jednom místě, nebo tam budete mít otisk otáčející se hlavy. S přibývajícím zkušenostmi bude velmi snadné vytvořit vynikající výsledky.

9.2 Vyleštíte strop (obr. 10)

Dejte gumovou pásku do hrnku na pásek háku k upevnění hlavy. Držte rukojeť a brusnou desku svisle, aby byla deska a stroj ve stejné rovině. Pak můžete brousit strop.



POZNÁMKA: Ujistěte se, že smirkový papír (7), který používáte, je vhodný k danému účelu. Příliš hrubá zrnitost může materiál odstraňovat příliš rychle na to, aby se proces udržel pod kontrolou. Příliš jemně zrnitý smirkový papír se naopak příliš často zanáší a nestačíte jim plochu vytvarovat.



POZNÁMKA: Dávejte pozor na špičaté výstupky a hřebíky. Ty smirkový papír oholí a pravděpodobně poškodí i opěrnou houbičku.

10 ČIŠTĚNÍ A ÚDRŽBA

10.1 Udržujte nástroj v čistotě

Pravidelně profoukněte všechny vzduchové kanály suchým tlakovým vzduchem. Všechny plastové díly by měly být čišťeny měkkým vlhkým hadříkem. Na čištění plastových dílů NIKDY nepoužívejte rozpouštědla. Ty by mohly materiál rozpustit nebo jinak poškodit.

Při používání tlakového vzduchu noste bezpečnostní brýle.

Vysávejte prach z otočného konektoru, příliš mnoho prachu mu brání v bezpečném otáčení.

11 TECHNICKÉ ÚDAJE

Model č.	POWX0479
Jmenovitý výkon	1050 W
Jmenovitý kmitočet	50 Hz
Jmenovité napětí	220-240 V
Rychlost otáčení \varnothing	600-2600 min ⁻¹
Průměr kotouče	215 mm
Třída krytí	II
Délka kabelu	4 m
Hadice vysavače	4 m
Uhlíkové kartáčky motoru	Ano
Jistící knoflík	Ano
Průměr broušení	225 mm
Délka bez nástavce	110 cm
Délka s nástavcem	110-165 cm
Elektronické řízení rychlosti	Ano
Měkký úchop	Ano
Omezení vibrací	Ano
Systém suchého zipu	Ano
Základní materiál	Hliník

12 HLUČNOST

Hodnoty hlukových emisí se měří podle příslušné normy. (K=3)

Úroveň akustického tlaku LpA	93 dB(A)
Úroveň akustického výkonu LwA	104 dB(A)



POZOR! Hladina akustického tlaku může přesáhnout 85 dB(A), v takovém případě noste individuální chránič sluchu.

aw (Vibrace):	4,2 m/s ²	K = 1,5 m/s ²
---------------	----------------------	--------------------------

13 ZÁRUKA

- Na tento výrobek se vztahuje záruční doba 36 měsíců platná od data jeho zakoupení prvním uživatelem.
- Tato záruka kryje veškeré materiálové nebo výrobní vady kromě: baterií, nabíječek, vadných dílů podléhající běžnému opotřebení, jakými jsou ložiska, kartáčky, kabely a zástrčky, nebo příslušenství, jakým jsou vrtáky, vrtací bity, pilové kotouče atd.; poškození nebo vad vyplývajících ze špatného zacházení, nehod nebo provedených změn; přepravních nákladů.
- Poškození a / nebo závady vyplývající z nevhodného používání také nespádají do záručních ustanovení.
- Také odmítáme veškerou odpovědnost za jakékoliv poranění vyplývající z nevhodného použití nástroje.
- Opravy může provádět pouze servisní středisko autorizované pro nástroje Powerplus.
- Více informací můžete vždy získat na čísle 00 32 3 292 92 90.
- Dopravní náklady vždy nese zákazník, pokud není písemně dohodnuto jinak.
- Stejně tak nelze vznášet nárok ze záruky v případě, že škoda na zařízení vznikla následkem nedbalé údržby nebo přetížení.
- Zcela vyloučeny ze záruky jsou škody vzniklé následkem zaplavení tekutinou, přílišného zaprášení, úmyslného poškození (ať jde o záměr či hrubou nedbalost), nepatřičného používání (používání k účelům, k nimž zařízení není vhodné), dileantského používání (např. nedodržováním pokynů z návodu), nekvalifikovaného sestavení, zásahu bleskem a chybného síťového napětí. Tento seznam není omezuující.
- Uznání záručního nároku nemůže nikdy vést k prodloužení záruční lhůty ani začátku nové záruční lhůty v případě, že bylo zařízení vyměněno.
- Zařízení nebo díly vyměněné v rámci záruky se proto stávají vlastnictvím Varo NV.
- Vyhrazujeme si právo odmítnout jakýkoliv nárok v případech, kdy nelze ověřit nákup nebo kdy je zřejmé, že výrobek nebyl správně udržován (pravidelné čištění větracích otvorů, pravidelné servisování uhlíkových kartáčků, atd.).
- Uschovejte si doklad o zakoupení, neboť se jím prokazuje datum nákupu.
- Zařízení se musí prodeji vrátit nerozmontované, v přijatelně čistém stavu, (v původním kufříku s výliskem na uložení zařízení, pokud se tento požadavek vztahuje na tento případ) spolu s dokladem o zakoupení.

14 ŽIVOTNÍ PROSTŘEDÍ



Bude-li vaše zařízení po delší době používání třeba vyměnit za nové, nelikvidujte použité zařízení spolu s běžným domovním odpadem, ale proveďte to způsobem ekologicky bezpečným.

Elektrický odpad se nesmí likvidovat jako součást domovního odpadu. Kde je to možné, provádějte recyklaci. Zeptejte se na místním úřadu nebo u prodejce, kde a jak lze recyklovat.

15 PROHLÁŠENÍ O SHODĚ

VARO N.V. - Joseph Van Instraat 9 - BE2500 Lier - BELGIUM, prohlašuje, že
Výrobek: BRUSKA NA SÁDROKARTON 1050 W
Výrobní značka: POWERplus
Model: POWX0479

je ve shodě se základními požadavky a ostatními relevantními ustanoveními příslušných evropských směrnic založených na aplikaci evropských harmonizovaných norem. Jakákoliv neschválená úprava přístroje vede ke ztrátě platnosti tohoto prohlášení.

Evropské směrnice (včetně, nastanou-li, jejich změn a doplňků až do data podpisu):

2011/65/EU
2006/42/ES
2014/30/EU

Evropské harmonizované normy (včetně, nastanou-li, jejich změn a doplňků až do data podpisu):

EN60745-1 : 2009
EN60745-2-3 : 2011
EN55014-1 : 2006
EN55014-2 : 2015
EN61000-3-2 : 2014
EN61000-3-3 : 2013

Držitel technické dokumentace: Philippe Vankerkhove, VARO - Vic. Van Rompuy N.V.

Níže podepsaný jedná jménem vedení společnosti,

Philippe Vankerkhove
Regulativní postupy - Manažer pro dohled nad řádným jednáním
Lier, 20/09/2018