

POWDP7030

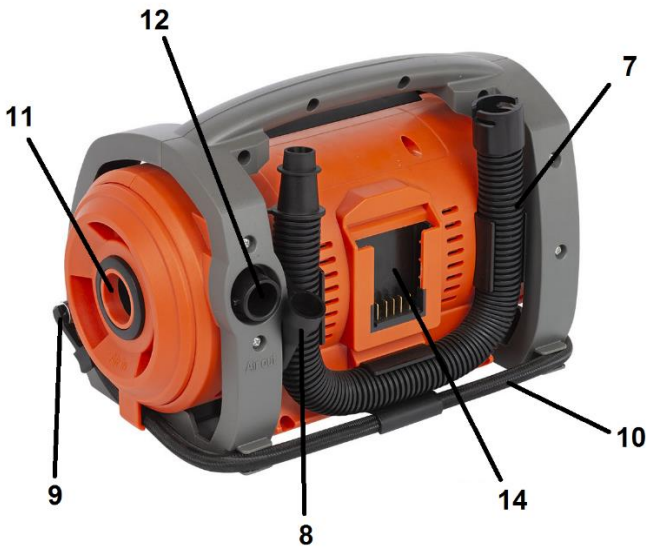

Fig. A

Fig. 1



Fig. 2



Fig. 3



Fig. 4



Fig. 5



Fig. 6



Fig. 7

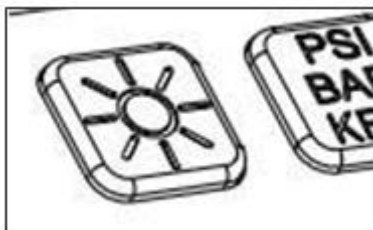

Fig. 8



Fig. 9



Fig. 10

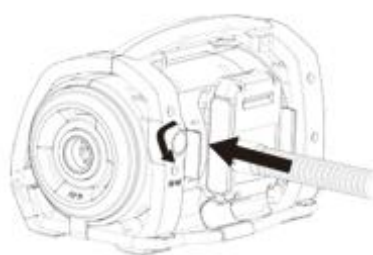

Fig. 11



Fig. 12



Fig. 13

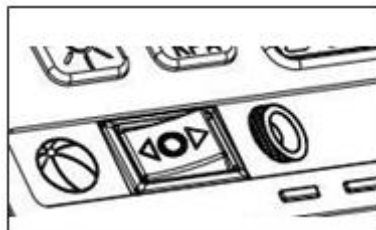
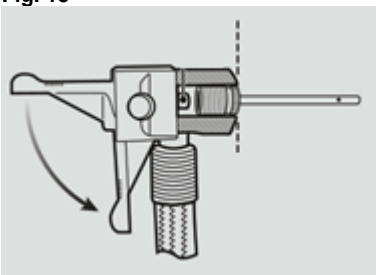

Fig. 14



Fig. 15



1	OBLAST POUŽITÍ	3
2	POPIS (OBR. A)	3
3	SEZNAM OBSAHU BALENÍ	3
4	SYMBOLY	4
5	OBECNÁ BEZPEČNOSTNÍ UPOZORNĚNÍ PRO ELEKTRICKÉ NÁSTROJE	4
5.1	<i>Pracovní oblast</i>	4
5.2	<i>Elektrická bezpečnost</i>	4
5.3	<i>Osobní bezpečnost</i>	5
5.4	<i>Používání elektrických nástrojů a péče o ně</i>	5
5.5	<i>Servis</i>	6
6	DOPLŇKOVÉ BEZPEČNOSTNÍ POKYNY PRO AKUMULÁTORY A NABÍJEČKY	6
6.1	<i>Akumulátory</i>	6
6.2	<i>Nabíječky</i>	6
7	NABÍJENÍ A VKLÁDÁNÍ NEBO VYJÍMÁNÍ BATERIE	7
7.1	<i>Signalizace nabíječky (obr. 1)</i>	7
7.2	<i>Vyjímání / vkládání baterie (obr. 2)</i>	7
7.3	<i>Kontrolky pro signalizaci nabití baterie (obr. 3)</i>	7
8	FUNKCE	7
8.1	<i>Zobrazení na displeji</i>	7
8.2	<i>Osvětlení (obr. 7)</i>	7
8.3	<i>Změna jednotky (obr. 8)</i>	8
8.4	<i>LED indikace tlaku (obr. 9)</i>	8
8.5	<i>Dva druhy hadic</i>	8
8.6	<i>Montáž a sejmutí velkoobjemové hadice</i>	8
8.6.1	<i>Nafukování</i>	8
8.6.2	<i>Vyfukování</i>	8
9	PROVOZ	8
9.1	<i>Režim 20 V DC</i>	8
9.2	<i>Režim 230 V AC</i>	8

9.3	<i>Režim velkého objemu</i>	9
9.4	<i>Režim vysokého tlaku</i>	9
10	ČIŠTĚNÍ A ÚDRŽBA	9
10.1	<i>Čištění</i>	9
11	TECHNICKÉ ÚDAJE	9
12	HLUČNOST	10
13	ŘEŠENÍ PROBLÉMŮ	10
14	ZÁRUKA	10
15	ŽIVOTNÍ PROSTŘEDÍ	11
16	PROHLÁŠENÍ O SHODĚ	11

KOMPRESOR 20 V + 220 V (BEZ AKUMULÁTORU) POWDP7030

1 OBLAST POUŽITÍ

Tento přístroj můžete použít k následujícím účelům:

- Nafukování vysokým tlakem, například pneumatik motocyklů, automobilů a jízdních kol.
- Nafukování a vyfukování nízkým tlakem, například matrací, raftů a vodních lehátek.

Není vhodné k profesionálnímu použití.



UPOZORNĚNÍ! Než začnete zařízení používat, přečtěte si v zájmu své vlastní bezpečnosti tento návod k použití a obecné bezpečnostní instrukce. Váš elektrický nástroj by se měl předávat dalším osobám jen s těmito pokyny.

2 POPIS (OBR. A)

- | | |
|------------------------------------|--|
| 1. Vypínač AC/DC napájení | 11. Přípojka vyfukování velkých objemů |
| 2. Přepínač režimu | 12. Přípojka nafukování velkých objemů |
| 3. LCD | 13. Kabel 230 V AC |
| 4. Tlačítka nastavení tlaku +/- | 14. Slot na akumulátor |
| 5. LED indikace tlaku | 15. Zužující se hubice |
| 6. Madlo | 16. Jehlový nafukovací ventilek |
| 7. Velkoobjemová hadice | 17. Adaptér na mosazné spojky |
| 8. Zužující se hubice | 18. Tlačítko změny jednotky |
| 9. Univerzální adaptér na ventilek | 19. Osvětlení |
| 10. Vysokotlaká hadice | 20. USB (5 V/1 A) |

3 SEZNAM OBSAHU BALENÍ

- Odstraňte veškeré balicí materiály.
- Odstraňte zbývající obaly a přepravní přípravky (jsou-li přítomny).
- Zkontrolujte úplnost obsahu obalu.
- Zkontrolujte, zda na zařízení, síťové přívodní šňůře, zástrčce a veškerém příslušenství nevznikly během přepravy škody.
- Uložte si balicí materiály na co nejdélejší dobu, nejlépe až do konce záruční doby. Potom je zlikvidujte vyhozením do místního systému na odvoz odpadu.



VAROVÁNÍ: Balicí materiály nejsou vhodné na hraní! Děti si nesmějí hrát s plastovými sáčky! Nebezpečí udušení!









- | | |
|------------------------|---------------------------------|
| 1 x stroj | 1 x jehlový nafukovací ventilek |
| 1 x návod k obsluze | 1 x adaptér na mosazné spojky |
| 1 x zužující se hubice | 1 x velkoobjemová hadice |



Jestliže některé díly chybí nebo jsou poškozeny, obraťte se na svého obchodníka.

4 SYMBOLY

V tomto návodu a u přístroje jsou používány následující symboly:

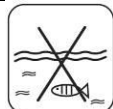
	Označuje riziko úrazu nebo poškození nástroje.		V souladu se základními požadavky Evropských směrnic.
	Před použitím si přečtěte příručku.		Stroj třídy II – Dvojitá izolace – Nepotřebujete uzemňovou zástrčku.
	Noste chrániče sluchu.		Okolní teplota max. 40 °C (pouze pro akumulátor).
	Noste ochranné brýle.		Akumulátor a nabíječku použijte pouze v uzavřených prostorách.
	Nespalujte akumulátor nebo nabíječku.		Nevystavujte nabíječku a akumulátor vodě.

5 OBECNÁ BEZPEČNOSTNÍ UPOZORNĚNÍ PRO ELEKTRICKÉ NÁSTROJE

Přečtěte si všechna bezpečnostní upozornění a všechny instrukce. Nedodržení upozornění a instrukcí může vést k zasažení elektrickým proudem, požáru a/nebo vážnému úrazu. Uchovejte si veškerá upozornění a instrukce, abyste do nich mohli později nahlédnout. Termín "elektrický nástroj" v upozorněních znamená elektrický nástroj připojený (kabelem) k síti nebo elektrický nástroj provozovaný (bez kabelu) na akumulátor.

5.1 Pracovní oblast

- Udržujte pracoviště čistě a dobře osvětlené. Tmavá a nepřehledná pracoviště zvyšují riziko nehody.
- Neprovozujte elektrické nástroje v potenciálně výbušném prostředí, například v přítomnosti hořlavých kapalin, plynů nebo prachu. Elektrické nástroje produkují jiskry, které mohou prach nebo výpary zapálit.
- Při práci s elektrickým nástrojem udržujte děti a okolostojící osoby opodál. Mohou odvést vaši pozornost a ztratíte kontrolu nad nástrojem.

5.2 Elektrická bezpečnost

- Vždy kontrolujte, zda přiváděné napětí odpovídá napětí uvedenému na typovém štítku.
- Zástrčky elektrického nástroje musejí odpovídat zásuvkám. Zástrčku nikdy nijak neupravujte. S uzemněnými elektrickými nástroji nepoužívejte nikdy rozvodné zástrčky. Riziko zasažení elektrickým proudem je menší u neupravovaných zástrček a kompatibilních zásuvek.
- Vyhněte se tělesnému kontaktu s uzemněnými povrchy například na trubkách, radiátorech, sporácích a ledničkách. Nebezpečí zasažení elektrickým proudem je větší, jestliže je vaše tělo uzemněné.
- Nevystavujte elektrické nástroje dešti nebo vlhkosti. Voda, která se dostane do elektrického nástroje, zvyšuje riziko zasažení elektrickým proudem.

- S kabelem zacházejte opatrně. Nikdy nástroj nenoste nebo netahejte na kabelu a nevytahujte zástrčku ze zásuvky tahem za kabel. Šňůru chraňte před teplem, olejem, ostrými hranami a pohybuujícími se díly. Poškozené nebo zapletené kabely zvyšují riziko zasažení elektrickým proudem.
- Při práci s elektrickým nástrojem pod širým nebem používejte prodlužovací kabel vhodný k vnějšímu použití. Použití kabelu vhodného k vnějšímu použití zmenšuje riziko zasažení elektrickým proudem.
- Je-li práce s elektrickým nástrojem na vlhkém místě nevyhnutelná, použijte zdroj proudu chráněný spínačem proti zbytkovému proudu (RCD). Použití RCD zmenšuje riziko zasažení elektrickým proudem.

5.3 Osobní bezpečnost

- Při práci s elektrickým nástrojem buďte pozorní, sledujte, co děláte, a řiďte se zdravým rozumem. Nepracujte s elektrickým nástrojem, když jste unavení nebo pod vlivem drog, alkoholu nebo léků. Chvilková nepozornost při zacházení s elektrickým nástrojem může vést k vážnému osobnímu zranění.
- Používejte bezpečnostní vybavení. Vždy si chraňte zrak. Bezpečnostní vybavení, jakým je protiprašný respirátor, neklouzavá bezpečnostní obuv, ochranná přilba nebo chránič sluchu, které se použije, kdykoliv to okolnosti vyžadují, omezuje osobní zranění.
- Vyhybejte se nahodilému spuštění. Před zasunutím zástrčky do zásuvky se ubezpečte, že je vypínač v poloze vypnuto. Nošení nástrojů s prstem na vypínači a připojování nástrojů k síti s vypínačem v poloze zapnuto zvyšuje riziko nehody.
- Před nastartováním nástroje odstraňte veškeré stavěcí klíny a klíče. Klín nebo klíč ponechaný v otáčivé části elektrického nástroje může způsobit úraz.
- Nesnažte se dosáhnout příliš daleko. Vždy si udržujte pevný postoj a rovnováhu. To vám umožní mít nástroj pod lepší kontrolou v neočekávaných situacích.
- Vhodně se oblekejte. Nenoste volné oblečení ani bižuterii. Udržujte své vlasy, oblečení a rukavice mimo dosah pohybuících se dílů. Volné oblečení, bižuterie nebo dlouhé vlasy se mohou zachytit v pohybuících se dílech.
- Jsou-li k dispozici mechanismy umožňující odvod a sběr prachu, zabezpečte jejich připojení a řádné používání. Použití těchto mechanismů snižuje rizika vyvolávaná prachem.

5.4 Používání elektrických nástrojů a péče o ně

- Neočekávejte od elektrického nástroje, co nemůže splnit. Používejte elektrický nástroj vhodný pro váš účel. Elektrický nástroj vykoná svůj úkol lépe a bezpečněji, použije-li se tempem, pro které byl zkonstruován.
- Nepoužívejte elektrický nástroj, jestliže ho nelze vypínačem zapnout i vypnout. Každý elektrický nástroj, který nelze ovládat vypínačem, je nebezpečný a je třeba ho opravit.
- Před prováděním jakýchkoliv změn, výměnou příslušenství nebo ukládáním elektrických nástrojů odpojte zástrčku od zdroje energie. Taková preventivní bezpečnostní opatření snižují riziko náhodného zapnutí elektrického nástroje.
- Nepoužívané elektrické nástroje ukládejte mimo dosah dětí a nedovolte s nimi pracovat osobám, které nejsou obeznámeny s nástrojem ani s těmito pokyny. Elektrické nástroje jsou v rukách neškolených uživatelů nebezpečné.
- Provádějte údržbu elektrických nástrojů. Kontrolujte, zda nejsou pohyblivé díly nesprávně seřizené nebo zadřené, zda nejsou prasklé a zda na nich není patrné nic, co by se mohlo dotknout provozu elektrického nástroje. Při poškození dejte elektrický nástroj před použitím opravit. Mnoho nehod způsobují právě nedostatečně udržované elektrické nástroje.
- Řezné nástroje udržujte ostré a čisté. Je méně pravděpodobné, že by se řádně udržované řezné nástroje s ostrými břity někde zadržly, a proto se ostré nástroje snáze ovládají.

- Používejte elektrický nástroj, příslušenství a nástrojové bity atd. v souladu s těmito pokyny a způsobem předepsaným pro konkrétní typ elektrického nástroje; přitom berte v úvahu pracovní podmínky a práci, již je třeba vykonat. Použití elektrického nástroje způsobem jiným, než pro který je určen, může vytvořit potenciálně nebezpečnou situaci.

5.5 *Service*

- Servisní práce na elektrickém nástroji přenechejte kvalifikovanému technikovi, který používá výhradně originální náhradní díly. Tak si zajistíte, že nástroj bude i nadále bezpečný.

6 DOPLŇKOVÉ BEZPEČNOSTNÍ POKYNY PRO AKUMULÁTORY A NABÍJEČKY

6.1 *Akumulátory*

- Za žádných okolností se je nepokoušejte otevřít.
- Neskladujte je na místech, kde by teplota mohla překročit 40 °C.
- Nabíjejte je pouze, pokud je okolní teplota mezi 4 °C a 40 °C.
- Baterie ukládejte na chladném suchém místě (5 °C-20 °C). Baterie nikdy neskladujte vybité.
- Pro lithium iontové baterie je nejlepší pravidelné vybíjení a dobíjení (alespoň 4krát do roka). Ideální nabití pro dlouhodobé uložení vaší lithium-iontové baterie je 40 % kapacity.
- Pokud likvidujete akumulátory, řiďte se instrukcemi v odstavci „Ochrana životního prostředí“.
- Dávejte pozor, aby nedošlo ke zkratu. Pokud dojde k propojení kladného (+) a záporného (-) pólu prostřednictvím kovových předmětů, baterie se zkratuje a intenzivní tok proudu vyvine teplo, které může způsobit prasknutí pouzdra nebo k požáru.
- Nevystavujte je vysokým teplotám. Pokud se baterie zahřejí na teplotu nad 100 °C, těsnění, izolační vložky a další polymerové komponenty se mohou poškodit, což může vést k vytékání elektrolytu a/nebo vnitřnímu zkratu, což vede k vytváření tepla a prasknutí nebo k požáru. Nevhazujte baterie do ohně, může to mít za následek explozi a/nebo intenzivní hoření.
- Při extrémních podmínkách může dojít k vytékání baterie. Pokud si povšimnete kapaliny na baterii, postupujte následovně:
 - Kapalinu pečlivě otřete hadříkem. Dbejte na to, aby nedošlo ke kontaktu s pokožkou.
 - Pokud dojde ke kontaktu s pokožkou nebo se tekutina dostane do očí, postupujte následovně:
 - ✓ Okamžitě postiženou část vypláchněte vodou. Neutralizujte mírně kyselým roztokem jako např. citrónovou šťávou nebo octem.
 - ✓ V případě že se tekutina dostane do očí, vyplachujte je velkým množstvím tekoucí vody alespoň po dobu 10 minut a vyhledejte lékaře. Poradte se s lékařem.



Riziko požáru! Vyhýbejte se zkratování kontaktů na vyjmutém akumulátoru. Akumulátor nelikvidujte spálením.

6.2 *Nabíječky*

- Nikdy se nesnažte nabíjet baterie, které nejsou určeny k opětovnému nabíjení.
- Poškozené kabely nechte ihned nahradit novými.
- Nevystavujte působení vody.
- Nabíječku neotvírejte.
- Nabíječku nepodrobujte testům.
- Nabíječka je určena pouze pro vnitřní použití.

7 NABÍJENÍ A VKLÁDÁNÍ NEBO VYJÍMÁNÍ BATERIE

7.1 *Signalizace nabíječky (obr. 1)*

Připojte nabíječku k napájecí zásuvce:

- Stálé zelené světlo: připravena k nabíjení.
- Blikající červené světlo: nabíjí se.
- Stálé zelené světlo: nabitá.
- Stálé zelené a červené světlo: baterie nebo nabíječka je poškozena.



Poznámka: Jestliže baterie není správně nasazena, odpojte ji a podle přehledu specifikací ověřte, zda je model baterie vhodný pro tuto nabíječku. **Nenabíjejte žádnou jinou baterii, ani baterii, kterou nelze bezpečně vložit do nabíječky.**

1. Když bude baterie připojena, nabíječku i baterii často sledujte.
2. Po dokončení nabíjení odpojte nabíječku ze zásuvky a potom ji odpojte od baterie.
3. Před používáním nechte baterii úplně vychladnout.
4. Nabíječku a baterii uchovávejte ve vnitřním prostředí, mimo dosah dětí.



POZNÁMKA: Jestliže je baterie po nepřetržitém používání nástroje horká, před nabíjením ji ponechte vychladnout na pokojovou teplotu. Tím se prodlouží životnost vašich baterií.

7.2 *Vyjímání / vkládání baterie (obr. 2)*



VÝSTRAHA: Před prováděním jakéhokoliv seřizování zkontrolujte, zda je přístroj vypnutý, nebo vyjměte baterii.

- Přidržte nástroj jednou rukou a baterii druhou rukou.
- Postup vkládání: stlačte a zasuňte baterii do jejího držáku, přitom dbejte na to, aby uvolňovací západka na zadní straně baterie zapadla na své místo a před zahájením provozu zkontrolujte, zda baterie je zajištěná.
- Postup vyjímání: stiskněte uvolňovací západku a současně baterii vytáhněte ven.

7.3 *Kontrolky pro signalizaci nabití baterie (obr. 3)*

Na baterii jsou kontrolky nabití baterie, stav nabití můžete zkontrolovat po stisknutí tlačítka (A). Před používáním stroje stiskněte spoušť, abyste zkontrolovali, zda je baterie dostatečně nabitá pro zajištění řádné funkce.

Stav nabití baterie mohou ukazovat 3 LED kontrolky:

Svítil 3 LED kontrolky: baterie je plně nabitá.

Svítil 2 LED kontrolky: baterie je nabitá z 60 %.

Svítil 1 LED kontrolka: baterie je téměř vybitá.

8 FUNKCE

8.1 *Zobrazení na displeji*

- Zobrazení ochrany při nízkém napětí (obr. 4).
- Zobrazení po spuštění (obr. 5).
- Zobrazení ochrany před přehřátím (obr. 6).

8.2 *Osvětlení (obr. 7)*

Pokud potřebujete světlo, stiskněte tlačítko LED.

8.3 Změna jednotky (obr. 8)

Kompresor můžete stiskem tlačítka přepínat mezi třemi jednotkami tlaku: psi/bar/kPa.

8.4 LED indikace tlaku (obr. 9)

Když je nastaven cílový tlak a zařízení běží, LED budou blikat. Po dosažení nastaveného tlaku budou LED zeleně svítit.

8.5 Dva druhy hadic

Kompresor je vybaven dvěma druhy hadic pro dva typy nafukování. Vysokotlaká hadice je určena k nafukování vysokým tlakem, například pneumatik. Velkoobjemová hadice pak slouží k nafukování a vyfukování nízkým tlakem a velkým objemem, například raftů, matrací a vodních lehátek.



POZNÁMKA: Stupnice tlaku a funkce nastavení se vztahují pouze k vysokotlakým aplikacím.

8.6 Montáž a sejmutí velkoobjemové hadice

- Vyjměte velkoobjemovou hadici z držáku.

8.6.1 Nafukování

- Prohlubně v hadici nasadte na výstupky přípojky k nafukování velkých objemů. Pak hadici nasuňte a pootočením proti směru otáčení hodinových ručiček ji zajistěte (obr. 10).
- Při sundávání hadic pootočte proti směru otáčení hodinových ručiček a stáhněte ji.
- Mnoho nafukovacích předmětů má vnitřní klapku, která zabraňuje vyfouknutí při nafukování, hlavně nafukovací matrace. Dokud není klapka hubicí otevřena, nedojde k nafouknutí. Silně zatlačte hubici do ventilu, abyste zajistili, že se klapka otevře.

8.6.2 Vyfukování

- Nasadte velkoobjemovou hadici na přípojku vyfukování velkých objemů (11).

9 PROVOZ

VAROVÁNÍ: Nafukovaný předmět nenafukujte příliš



VAROVÁNÍ: Aby se předešlo nebezpečí vážného poranění, vždy přístroj vypněte a odpojte akumulátor před prováděním nastavení nebo připojování/odpojování příslušenství nebo dalších dílů. Náhodné spuštění může způsobit zranění.

9.1 Režim 20 V DC

- Položte kompresor na rovný povrch.
- Aby bylo možné kompresor zapnout, je nejdříve nutné vložit akumulátor do příslušného slotu, čímž je zajištěno stálé napájení kompresoru napětím 20 V.
- Kompresor spustíte stiskem vypínače AC/DC na pravé straně (obr. 11).

9.2 Režim 230 V AC

- Položte kompresor na rovný povrch.
- Aby bylo možné kompresor zapnout, je nejdříve nutné vložit připojit síťový napájecí kabel do zásuvky 230 V s uzemněním, čímž je zajištěno stálé napájení kompresoru střídavým napětím 230 V.
- Kompresor spustíte stiskem vypínače AC/DC na pravé straně (obr. 11).

9.3 Režim velkého objemu

- Režim nafukování a vyfukování velkých objemů zapnete posunem přepínače doleva, čímž se přístroj spustí (obr. 13).

9.4 Režim vysokého tlaku

- Režim nafukování vysokým tlakem zapnete posunem přepínače doprava, čímž se přístroj spustí (obr. 14).
- Před nafukováním vložte do adaptéru s rychlospojkou správné příslušenství a stiskem páky zajištění ventilu spojení zajistíte (obr. 15).
- Digitální ukazatel tlaku bude zobrazovat aktuální tlak v horní části LCD.
- Cílový nastavený tlak bude na LCD. Stiskem tlačítek + nebo – nastavte požadovaný cílový tlak. Rozsah digitálního ukazatele tlaku je od 1 PSI (0,05 bar) do 160 PSI (11 bar).
- Po dosažení nastaveného cílového tlaku hodnota na LCD třikrát zablíká.



Poznámka: Pokud je tlak v nafukovaném předmětu vyšší, než je nastavený, kompresor se nezapne.

- Cílový tlak může být stiskem tlačítek + nebo - nastaven během nafukování.
- Kompresor se automaticky vypne při dosažení cílového tlaku nastaveného na digitálním ukazateli.



Poznámka: Kompresor má toleranci +/- 2 PSI (0,10 bar) a podle toho se automaticky vypne.

10 ČIŠTĚNÍ A ÚDRŽBA**10.1 Čištění**

- Udržujte čisté větrací otvory stroje, abyste předešli přehřátí motoru.
- Pravidelně čistěte těleso stroje měkkou tkaninou, nejlépe po každém použití.
- Udržujte větrací otvory prosté prachu a nečistot.
- Jestliže nečistota nepovoluje, použijte měkkou tkaninu navlhčenou ve vodě s přidávkem mýdla.



Nikdy nepoužívejte rozpouštědla, jakými je benzín, alkohol, čpavková voda atd. Tato rozpouštědla mohou poškodit plastové díly.

11 TECHNICKÉ ÚDAJE

Modelové č.	POWDP7030
Jmenovité napájení (AC / DC)	220V / 20V
Připojení akumulátoru	Zasunutím
Max. tlak	11 bar
Průtok vzduchu	Min. 30 l/min

12 HLUČNOST

Hodnoty hlukových emisí se měří podle příslušné normy. (K=3)

Úroveň akustického tlaku LpA	77 dB(A)
Úroveň akustického výkonu LwA	93 dB(A)



POZOR! Hladina akustického tlaku může přesáhnout 85 dB(A), v takovém případě noste individuální chránič sluchu.

13 ŘEŠENÍ PROBLÉMŮ

PROBLÉM	MOŽNÁ PŘÍČINA	ŘEŠENÍ
Přístroj se nespustí.	Nastavený tlak je nižší, než je tlak v nafukovaném předmětu.	Nastavte tlak na vyšší hodnotu.
	Není připojen kabel.	Připojte ho k funkční zásuvce 230 V AC
	Není připojen akumulátor.	Připojte akumulátor.
	Akumulátor není nabitý.	Dobijte akumulátor.

14 ZÁRUKA

- Na tento výrobek se vztahuje záruční doba 36 měsíců platná od data jeho zakoupení prvním uživatelem.
- Tato záruka kryje veškeré materiálové nebo výrobní vady kromě: baterií, nabíječek, vadných dílů podléhajících běžnému opotřebení, jakými jsou ložiska, kartáčky, kabely a zástrčky, nebo příslušenství, jakým jsou vrtáky, vrtací bity, pilové kotouče atd.; poškození nebo vad vyplývajících ze špatného zacházení, nehod nebo provedených změn; přepravních nákladů.
- Poškození a / nebo závady vyplývající z nevhodného používání také nespádají do záručních ustanovení.
- Také odmítáme veškerou odpovědnost za jakékoliv poranění vyplývající z nevhodného použití nástroje.
- Opravy může provádět pouze servisní středisko autorizované pro nástroje Powerplus.
- Více informací můžete vždy získat na čísle 00 32 3 292 92 90.
- Dopravní náklady vždy nese zákazník, pokud není písemně dohodnuto jinak.
- Stejně tak nelze vznášet nárok ze záruky v případě, že škoda na zařízení vznikla následkem nedbalé údržby nebo přetížení.
- Zcela vyloučeny ze záruky jsou škody vzniklé následkem zaplavení tekutinou, přílišného zaprášení, úmyslného poškození (ať jde o záměr či hrubou nedbalost), nepatřičného používání (používání k účelům, k nimž zařízení není vhodné), diletantského používání (např. nedodržením pokynů z návodu), nekvalifikovaného sestavení, zásahu bleskem a chybného síťového napětí. Tento seznam není omezující.
- Uznání záručního nároku nemůže nikdy vést k prodloužení záruční lhůty ani začátku nové záruční lhůty v případě, že bylo zařízení vyměněno.
- Zařízení nebo díly vyměněné v rámci záruky se proto stávají vlastnictvím Varo NV.
- Vyhrazujeme si právo odmítnout jakýkoliv nárok v případech, kdy nelze ověřit nákup nebo kdy je zřejmé, že výrobek nebyl správně udržován (pravidelné čištění větracích otvorů, pravidelné servisování uhlíkových kartáčků, atd.).
- Uschovejte si doklad o zakoupení, neboť se jím prokazuje datum nákupu.
- Váš nástroj je třeba nabít alespoň 1x za měsíc, aby byl zajištěn optimální provoz tohoto nástroje.

15 ŽIVOTNÍ PROSTŘEDÍ

Bude-li vaše zařízení po delší době používání třeba vyměnit za nové, nelikvidujte použité zařízení spolu s běžným domovním odpadem, ale proveďte to způsobem ekologicky bezpečným.

Elektrický odpad se nesmí likvidovat jako součást domovního odpadu. Kde je to možné, provádějte recyklaci. Zeptejte se na místním úřadu nebo u maloobchodníků, kde a jak lze recyklovat.

16 PROHLÁŠENÍ O SHODĚ

VARO N.V. - Joseph Van Instraat 9 - BE2500 Lier - BELGIUM, prohlašuje, že

Výrobek: KOMPRESOR 20 V

Výrobní značka: POWERplus

Model: POWDP7030

je ve shodě se základními požadavky a ostatními relevantními ustanoveními příslušných evropských směrnic založených na aplikaci evropských harmonizovaných norem. Jakákoliv neschválená úprava přístroje vede ke ztrátě platnosti tohoto prohlášení.

Evropské směrnice (včetně, nastanou-li, jejich změn a doplňků až do data podpisu):

2011/65/EU

2014/30/EU

2006/42/EC

Evropské harmonizované normy (včetně, nastanou-li, jejich změn a doplňků až do data podpisu):

EN 60204-1:2006

EN 1012-1:2010

EN 60335-1:2012

EN55014-1 : 2017

EN55014-2 : 2015

EN61000-3-2 : 2014

EN61000-3-3 : 2013

Držitel technické dokumentace: Philippe Vankerkhove, VARO - Vic. Van Rompuy N.V.

Níže podepsaný jedná jménem vedení společnosti,

Hugo Cuypers
Certification Manager
Lier, 04/01/2019